

Kansihelat

Däckbeslag

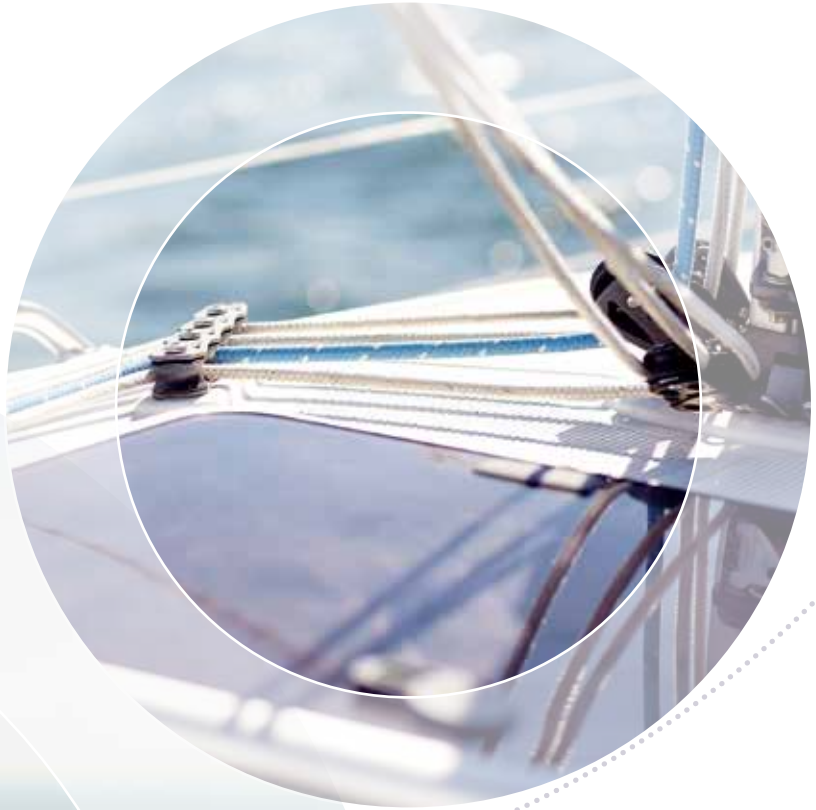

1

TIKKAAT – STEGE – LADDER

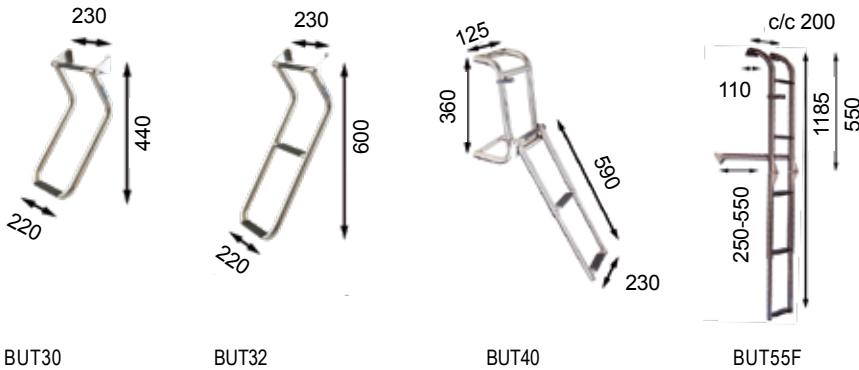

BUT30 BUT32 BUT40 BUT55F

Peräpeilitikas. Putken Ø 25 mm.

- | | | |
|------------|--------|--------------------------------|
| 9519037487 | BUT30 | 2-askelmaa. |
| 9519037488 | BUT32 | 3-askelmaa. |
| 9519037490 | BUT40 | 4-askelmaa. |
| 9519037495 | BUT55F | 5-askelmaa. Kansan-/IF-veneet. |



BUT30, BUT32

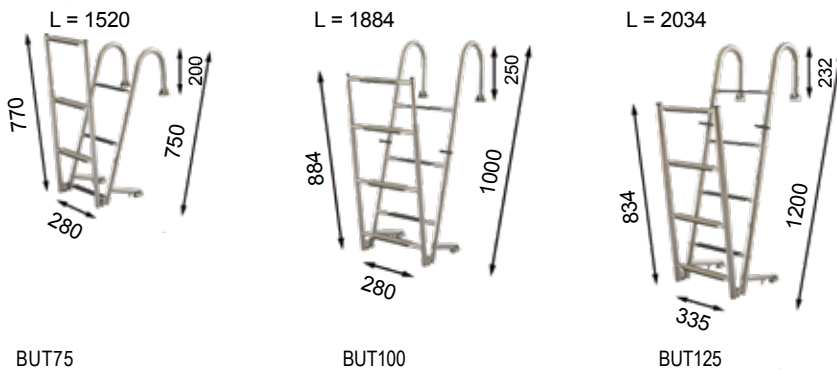

BUT75 BUT100 BUT125

Ylös taivutettava uimatikas. Sopii PS 55- ja PS 65 -uimatason kanssa.

- | | | |
|------------|--------|-----------------|
| 9519037498 | BUT75 | putken Ø 25 mm. |
| 9519037500 | BUT100 | putken Ø 25 mm. |
| 9519037504 | BUT125 | putken Ø 32 mm. |



BUT55F

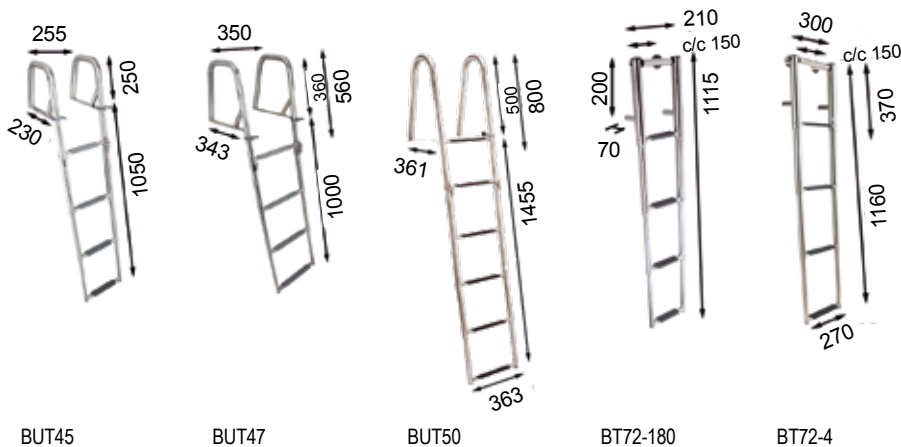

BUT45 BUT47 BUT50 BT72-180 BT72-4

- | | | |
|------------|----------|---|
| 9519037492 | BUT45 | Uimatikas. Tukevat kädensijat. Putken Ø 32 mm. |
| 9519037493 | BUT47 | Uimatikas. Tukevat kädensijat. Putken Ø 32 mm. |
| 9519037494 | BUT50 | Laituritikas. Putken Ø 38 mm. |
| 9519037461 | BT72-4 | 4-askelmaa, teleskooppimallinen peräpeilitikas. |
| 9510914663 | BT72-180 | 4-askelmaa, teleskooppimallinen peräpeilitikas. |



BUT45

UIMATASON TIKKAAT – BADPLATTFORMSTEGE – STERN LANDING LADDER

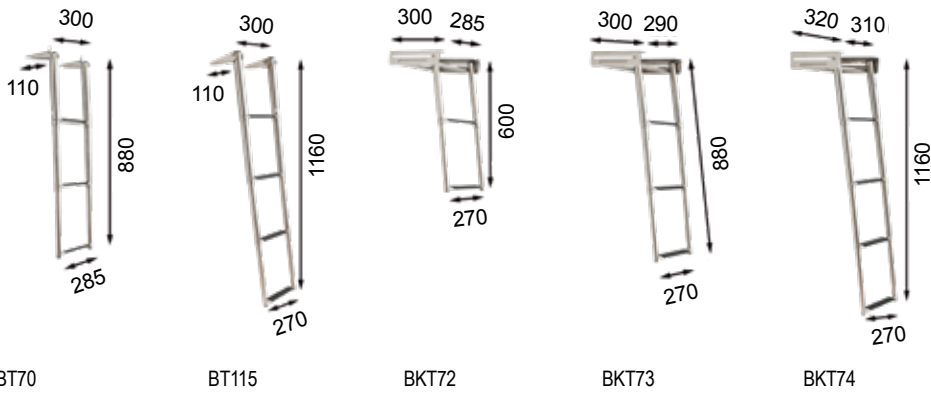

Teleskooppimallinen uimataso tikas.

9519037458	BT70	3-askelmaa.
9519037462	BT115	4-askelmaa.
9519037464	BKT72	2-askelmaa, kasettitikas, lukituksella.
9519037466	BKT73	3-askelmaa, kasettitikas, lukituksella.
9519037468	BKT74	4-askelmaa, kasettitikas, lukituksella.

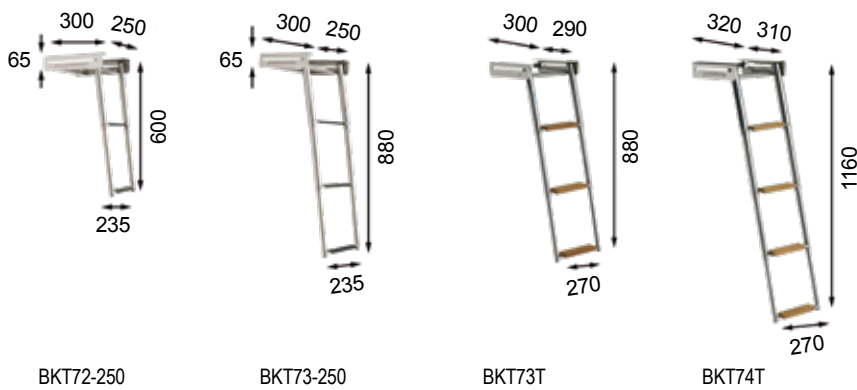

Teleskooppimallinen tikas. Lukituksella.

9519037465	BKT72-250	2-askelmaa, kasettitikas.
9519037463	BKT73-250	3-askelmaa, kasettitikas.
9519037467	BKT73T	3 tiikkiaskelmaa.
9519037469	BKT74T	4 tiikkiaskelmaa.



UIMATASO – BADPLATTFORM – STERN LANDING

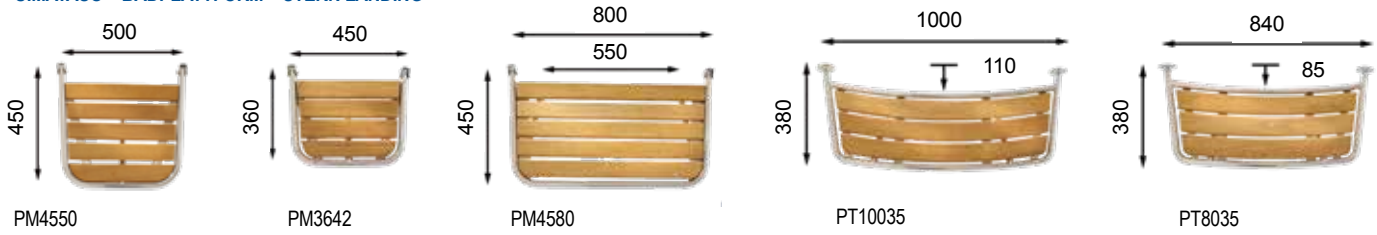

9519037402	PM4550	Uimataso moottori- tai purjeverneelle. Putken Ø 25 mm.
9519037404	PM3642	Uimataso moottori- tai purjeverneelle. Putken Ø 25 mm.
9519037400	PM4580	Uimataso moottori- tai purjeverneelle. Putken Ø 25 mm.
9519037408	PT10035	Uimataso purjeverneelle. Putken Ø 25 mm.
9519037406	PT8035	Uimataso purjeverneelle. Putken Ø 25 mm.

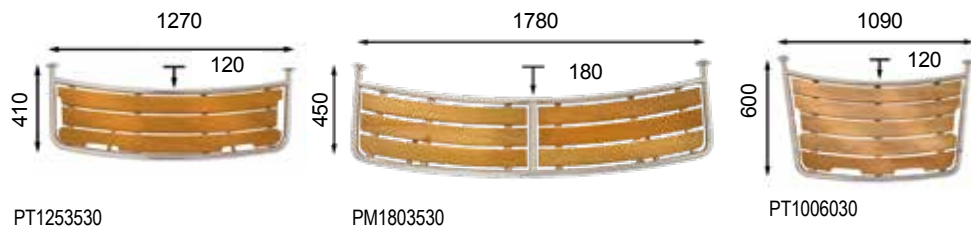

9519037410	PT1253530	Uimataso moottoriverneelle. Putken Ø 32 mm.
9519037418	PM1803530	Uimataso moottoriverneelle. Putken Ø 32 mm.
9519037412	PT1006030	Uimataso purjeverneelle. Putken Ø 32 mm.

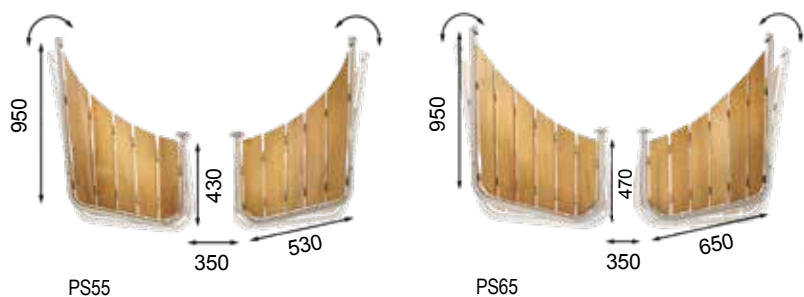

9519037428	PS55	Säädettävä, 2-osainen, 22' - 28' -veneisiin. Putken Ø 25 mm.
9519037426	PS65	Säädettävä, 2-osainen, 26' - 34' -veneisiin. Putken Ø 32 mm.



Pyörivä klemmari. Uimatason kiinnittämiseen peräportaisiin.

9519037558 P1033 Ø 25 - 32 mm

9519037560 P1027 Ø 25 - 25 mm



Ø 32 mm tai 42 mm putkeen kiinnitettävä kahva Ø 25 mm.

9519037515 handle 250 Ø 32 mm

9519037517 handle 300 Ø 42 mm



PS65



Handle 250/300

KEULATASOT – PEKE – BOW SPRING

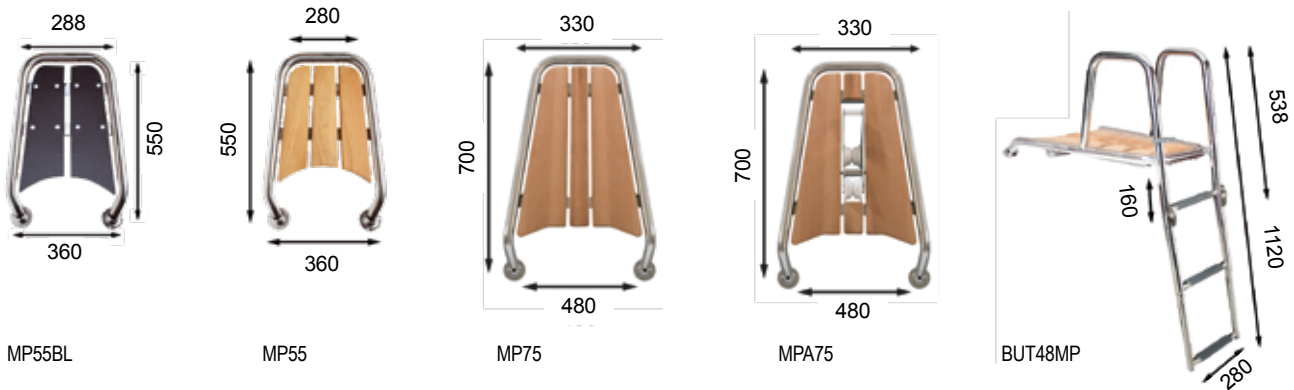

9519037370	MP55BL	Keulataso, joka on sopiva 18'-25'-moottoriveneille. Materiaalina 32 mm haponkestävä putki ja astinpintana musta, kuvioitu filmivaneri. Asennus kuulanivelöidyillä tassuilla sekä säädettävällä keulatuella.
9519037443	MP55	Keulataso moottoriveneelle. AISI316. Putken Ø 32 mm. Sopivat tikkaat BKT72-250, BKT73-250, BU55P.
9519037444	MP75	Keulataso moottoriveneelle. AISI316. Putken Ø 32 mm. Sopivat tikkaat BKT72, BKT73, BKT73T, BU57P, BU75P, BU75P-4
9519037446	MPA75	Keulataso moottoriveneelle. Sisältää ankkurirullan. AISI316. Putken Ø 32 mm. Sopivat tikkaat BKT72, BKT73, BKT73T, BU57P, BU75P, BU75P-4
9519037740	BUT48MP	Keulataso tukevalla kolmeaskelmaisilla, kiinteillä tikkailla. Kannen päälle kiinnitettävä moottorivenemalli. Pituus 700 mm, leveys 480 mm, portaiden kokonaiskorkeus kahvasta alimpaan askelmaan 1120 mm.

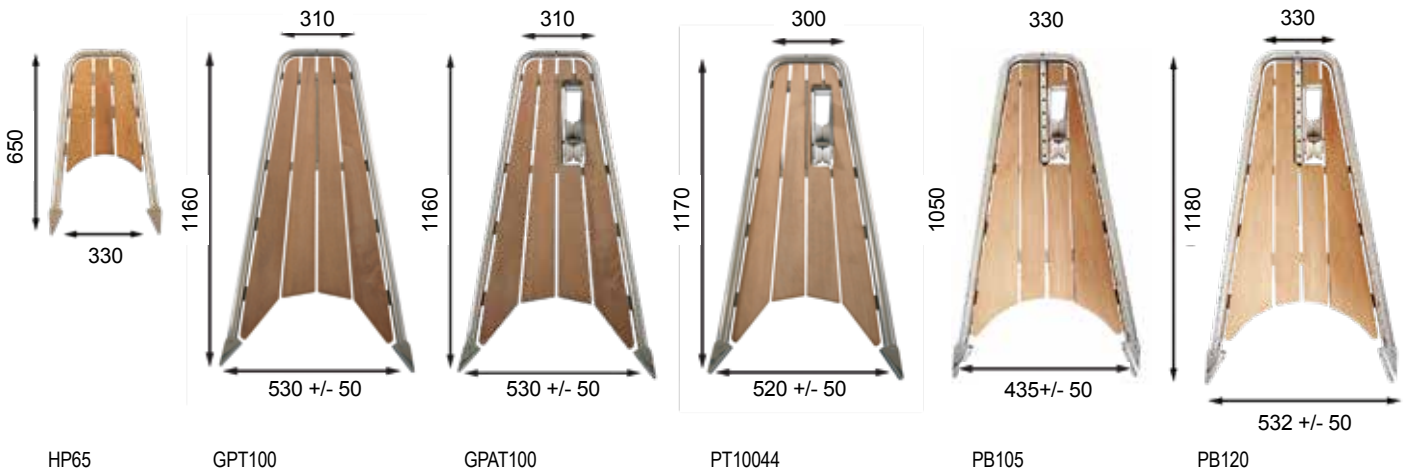

9519037430	HP65	Keulataso purjveneille 18' - 28'. Putken Ø 32 mm. Sopiva tikas BU60P. (9519037474) tai BKT 72-250 (9519037465).
9519037432	GPT100	Keulataso 26' - 33' -veneisiin. Putken Ø 32 mm.
9519037436	GPAT100	Mitat samat kuin GPT100, sisältää ankkurirullan. Keulatikas ostettava erikseen. Putken Ø 32 mm, Bruce-tyyppinen ankkuri max 12 kg.
9519037440	PT10044	Keulataso 32' - 42', -veneisiin, sisältää ankkurirullan. AISI316, putken Ø 42 mm. Bruce-tyyppinen ankkuri maks. 15 kg. Rullan puoli vaihdettavissa.
9519037393	PB105	Keulataso 26' - 33' -veneisiin ankkurirullalla, Bruce-tyyppinen ankkuri maks. 15 kg. Keulatasoon sisältyy Code Zero -tuki. Maks. 80 m ² genaakkeri.
9519037394	PB120	Keulataso 32' - 42' -veneisiin ankkurirullalla, Bruce-tyyppinen ankkuri maks. 20 kg. Keulatasoon sisältyy Code Zero -tuki. Maks. 115 m ² genaakkeri.

9519037376	PB120BL	Keulataso 32' - 42' -veneisiin ankkurirullalla, Bruce-tyyppinen ankkuri max. 20 kg. Keulatasoon sisältyy Code Zero -tuki. Maks. 115 m ² genaakkeri.
------------	---------	--

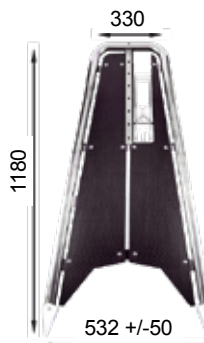

CODE ZERO-KIT – CODE ZERO-KIT – CODE ZERO-KIT



P10044 - P10044-1

- | | | |
|------------|----------|---|
| 9519037575 | P10044 | 800 mm, asenna Code Zero-Kit, kun haluat käyttää genaakkeria keulatasojesi kanssa. |
| 9519037576 | P10044-1 | 1000 mm, asenna Code Zero-Kit, kun haluat käyttää genaakkeria keulatasojesi kanssa. Sopii keulatasoihin GPT10044, PT10044, GPT14042 |

KEULATASO

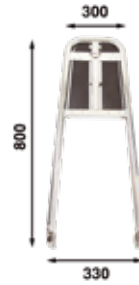

Race 80

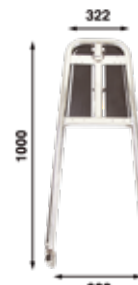

Race 100

- | | | |
|------------|----------|---|
| 9519037390 | Race 80 | geneakkeri maks. 80 m ² kilpavenehenkisiin veneisiin suunniteltu keulataso, joiden mukana seuraa Code Zero -tuki. |
| 9519037392 | Race 100 | geneakkeri maks. 130 m ² kilpavenehenkisiin veneisiin suunniteltu keulataso, joiden mukana seuraa Code Zero -tuki. |

KEULATIKAS – STÄVSTEGE – LADDER

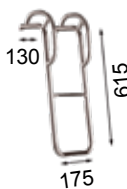

BU60P

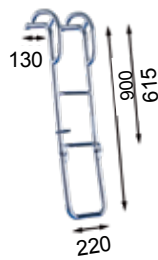

BU75P



BU75P-4

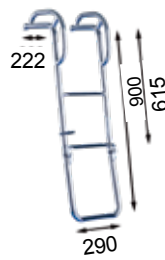

BU80P



BU80P-4

- | | | |
|------------|---------|--|
| 9519037474 | BU60P | Kevyt ja tukeva, alumiininen irrotettava keulatikka käsikahvoilla. Kiinnitys tapahtuu koukkuheloilla. Putken Ø 25 mm. Alumiinia. |
| 9519037483 | BU75P | Keulatikkaassa tukevat kädensijat. 3 päällystettyä askelmaa. Putken Ø 25 mm. |
| 9519037484 | BU75P-4 | Kahdella alas laskeutuvalla askelmalla, keulatikkaassa tukevat kädensijat. 3 päällystettyä askelmaa, putken Ø 25 mm. |
| 9519037482 | BU80P | Keulatikkaassa tukevat kädensijat. 3 päällystettyä askelmaa. Putken Ø 25 mm. |
| 9519037485 | BU80P-4 | Kahdella alas laskeutuvalla askelmalla, keulatikkaassa tukevat kädensijat. 3 päällystettyä askelmaa. Putken Ø 25 mm. |



ST125AL

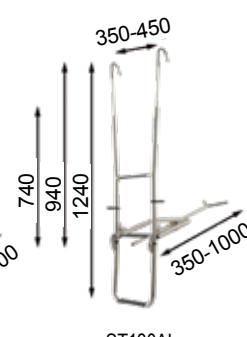

ST130AL

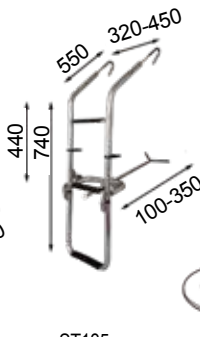

ST135

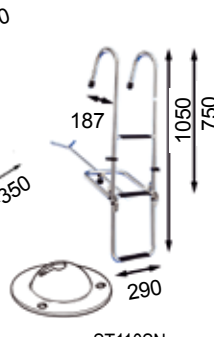

ST110SN

- | | | |
|------------|---------|--|
| 9519037454 | ST125AL | Tukevat alumiiniset keulatikkaat purje- ja moottoriveneisiin, 4 askelmaa. Putken Ø 25 mm. |
| 9519037455 | ST130AL | Tukevat alumiiniset keulatikkaat purje- ja moottoriveneisiin, 3-askelmaa. Putken Ø 25 mm. |
| 9519037451 | ST135 | Purjeveneisiin sopiva, tukeva keulatikka, 3 päällystettyä askelmaa. Putken Ø 25 mm. |
| 9519037456 | ST110SN | Moottoriveneisiin sopiva keulatikka, avainreikäkiinnityksellä, 3-askelmalla. Putken Ø 25 mm. |



Säilytyslaukku keulatikka-malleihin ST125 ja ST130. Laukku voidaan käyttää istuintyynynä.

9519037448 ST140



Varmistusnauha irrotettaville keulatikkaalle. Kiinnittämällä irrotettavat keulatikkaat varmistusnauhalla kaitteeseen tms. varmistut etteivät tikkaat putoa vahingossa veteen. Helppo ja nopea käyttää pikaklipsin ansiosta.

9519037449 P1047

TAAVETTI – DÄVERT – DAVITS

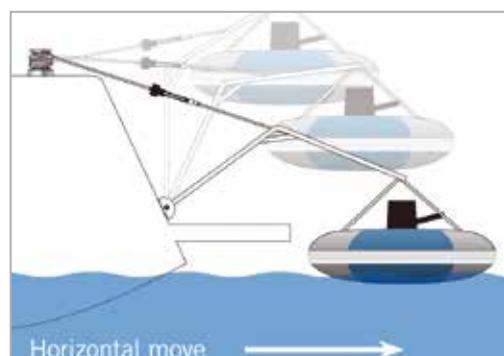
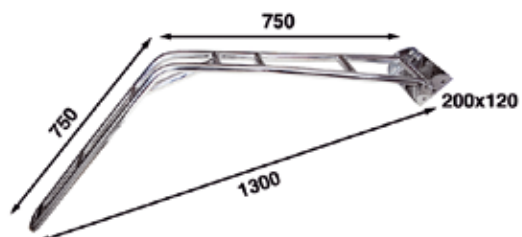

DV25-taavetit pienille apuveneille. Materiaalina Ø 25 mm AISI316-putki. Taavettiparin kantavuus 100 kg. Mukana köysitalja.

9519037690 DV25Kit.

Taavettipari tasaiselle pinnalle.

9519037692 DV25-1Kit.

Taavettipari pyöristetylle peräpeilille.



ASKELMA – FOTSTEGSPLATTA – STEP PLATE

Sovituspalojen kanssa säädettävissä +/- 10°. AISI316.

9519037508 F 2890 90°

9519037509 F 2840 40°

9519037510 F 2820 20°



Keulatikkaan kiinnike 25 mm putkeen, ST-tikkaisiin.

9519037591 P1066

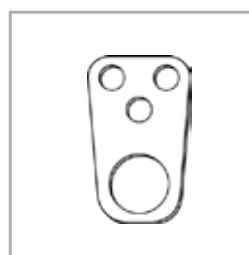

Keulatikkaan kiinnike kanteen, ST-tikkaisiin.

9519037453 P1043



Varakiinnike.

9519037587 P1008

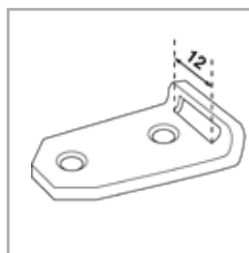

Varakiinnike tikkaalle.

9519037585 P1059



Tikaskiinnike. Musta nailon.

9519037569 71010-01 22 mm putkelle

9519037570 71010-02 25 mm putkelle

TIKKAAT - STEGE - LADDER

Tikkaat

Askelmat muovia, hopeaeloksoidun alumiiniputken Ø 25 mm, askelman leveys 31 cm.

9519037031	S 01 25 003
	pituus 86 cm
	3-askelmaa
	paino 1,5 kg
9519037032	S 01 25 004
	pituus 116 cm
	4-askelmaa
	paino 1,7 kg
9519037033	S 01 25 005
	pituus 145 cm
	5-askelmaa
	paino 1,9 kg



Ruostumaton teräs AISI316, ylös taivutettava. Useita eri asennusmahdollisuuksia, putken Ø 25 mm.

9519037055	S 10 25 003
	pituus 75 cm = 2 + 1
	leveys 26 cm
	paino 2,4 kg
9519037056	S 10 25 004
	pituus 100 cm = 3 + 1
	leveys 29 cm
	paino 2,8 kg



Ruostumaton teräs, putken Ø 25 mm, Comfort 90 -malli, leveys 30 cm, harmaa muoviaskelma, joka antaa jalalle hyvän pidon.

9519037085	S 05 30 003
	pituus 78 cm = 1 + 2
	paino 2,2 kg
9519037087	S 05 30 004
	pituus 104 cm = 2 + 2
	paino 2,4 kg



Comfort 180 -malli, ruostumaton teräs AISI316, putken Ø 25 mm, leveys 30 cm, muoviaskelman syvyys 67 mm.

9519037096	S 06 30 005
	pituus 134 cm = 2 + 3 askelmaa



Eloksoitu alumiiniputki Ø 25 mm. Sopii erittäin hyvin esim. kumi- ja avoveneisiin. Kiinteän osan korkeus 58 cm, pystysuorat kiinnikkeet.

9519037054K	S 11 03 076
	pituus 80 cm = 1 + 2
	leveys 21 cm



Tukijalka. Ruostumatonta terästä ja muovia, venetikkeisiin.

9519037069K	S 20 25 120
-------------	-------------



KÖYSITIKKAAT - REPSTEGE - ROPE LADDER

Köysitikkaat

Keinokuituköyttä, puuaskelmat, helppo varastoida. Mahtuu pieneen tilaan. Paino 1,3 kg, pituus 104 cm.

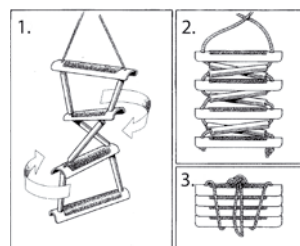

9519037037 S16 09 004

Kävelysilta

Doussie-puuta ja eloksoitua alumiinia.

9519037117	S29 37 210
	pituus 212 cm
	leveys 38 cm
9519037118	S29 37 270
	pituus 270 cm
	leveys 38 cm

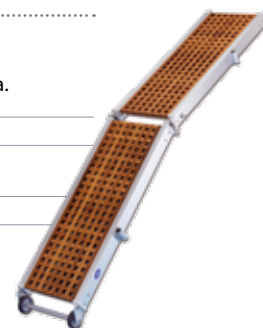

Kävelysillan kiinnike. Eloksoitua alumiinia, pakattuna sarjoittain.

9519037121	S18 37 000
	käännyvä kappale
9519037123	S18 43 001
	upotuskappale



Kävelykaiteen kiinnike. Eloksoitua alumiinia.

9519037120	S1800070
------------	----------



Kaksi kaidepylvästä ja -köysi.

9519037119	S18 25 070
	paino 600 g

UIMATASON TIKKAAT – BADPLATTFORMSTEGE – STERN LANDING LADDER

UIMATASON TIKKAAT

Ruostumaton teräsrunko ja luistamattomat askelmat, teleskooppimalli. Putkien Ø 32 - 25 - 19 mm, tikkaiden koko pituus 890 mm, koottuna 395 mm, leveys 295 mm.

9519037012 3-askelmaa



Ruostumaton teräsrunko ja luistamattomat askelmat, teleskooppimalli. Putken Ø 32 - 25 - 19 mm. Kiinnitetään uimatason päälle, koko pituus 880 mm, koottuna 385 mm, leveys 254 mm.

9519037011 49.541.23 3-askelmaa



Ruostumaton teräs AISI304, teleskooppimalli, kiinnitetään uimatason alle. Putkien Ø 19 - 25 - 32 mm, tikkaiden pituus ulosvedettyinä 89 cm, leveys 29 cm. Koottuna 37 cm.

9519037010 71070-03 3-askelmaa



1

Båtsystem





LUUKUT – LUCKOR – HATCH

OCEAN-KANSILUUKKU



Tätä korkeaprofiilista ja korkealaatuista kansiluukkuja on 1980 luvun alusta lähtien kiinnitetty tuhansiin veneisiin ympäri maailmaa. Luukun asennuskehys on saatavana joko 25 mm:n huulella (Lewmar-koodi loppuu xx70) tai täysin sileänä versiona, (jolloin Lewmarin koodi loppuu xx50).

Ocean Hatch Sizes

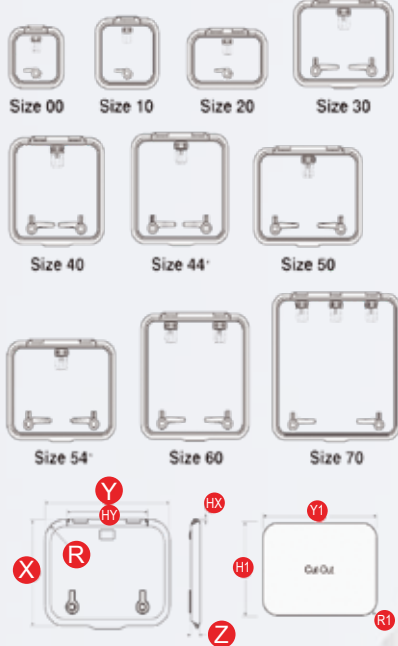

		ulkomitat	/	leikattava aukko	paino
		X x Y x Z	/	X1 x Y1 x R1	kg
Akryylin paksuus koot 00 - 40, 10 mm					
9512406046	39600050	size 00	275x275x39,5	/ 201x201x34	1,6
9512406016	39600070	size 00	275x275x39,5	/ 206x206x36,5	1,6
9512406018	39610050	size 10	324x324x39,5	/ 255x255x40	2,26
9512406019C	39610070	size 10	324x324x39,5	/ 260x226x42,5	2,26
9512406021	39620050	size 20	266x411x39,5	/ 197x342x34	2,74
9512406022	39620070	size 20	266x411x39,5	/ 202x347x36,5	2,74
9512406023	39630050	size 30	391x521x39,5	/ 322x452x40	4,5
9512406024	39630070	size 30	391x521x39,5	/ 327x457x42,5	4,5
9512406026	39640050	size 40	485x485x39,5	/ 416x416x40	4,76
9512406027	39640070	size 40	485x485x39,5	/ 421x421x42,5	4,76

Akryylin paksuus koot 44 - 70, 12 mm

9512406028	39644050	size 44	509x509x43	/ 437x437x40	5
9512406029	39644070	size 44	509x509x43	/ 442x442x42,5	5
9512406030	39650050	size 50	444x574x43	/ 372x502x40	7,3
9512406031	39650070	size 50	444x574x43	/ 377x507x42,5	7,3
9512406034	39660050	size 60	574x574x43	/ 502x502x40	8
9512406035	39660070	size 60	574x574x43	/ 507x507x42,5	8
9512406037	39670050	size 70	694x694x43	/ 622x622x40	10,8
9512406038	39670070	size 70	694x694x43	/ 627x627x42,5	10,8

LUUKUT TULISI ASENTAA TASAISALLE PINNALLE, +/- 1MM SALLITTU TOLERANSSI

LIUKULUUKKU

Moottoriveneeseen erinomainen katto-luukkukuratkaisu. Luukku liukuu kiskoilla, voidaan lukita auki- ja kiinniasentoon. Lukitaan pitkällä salvalla sisäpuolelta. Luukku tulisi asentaa tasaiselle pinnalle, maksimitoleranssi +/- 1 mm. Luukkuja ei voi avata ulkopuolelta. Käyttötarkoitus ainoastaan ohjaamon tai hytin katossa, ei sovellu käytettäväksi kannella. Akryyli-ikkunan paksuus 10 mm. CE-hyväksytty.

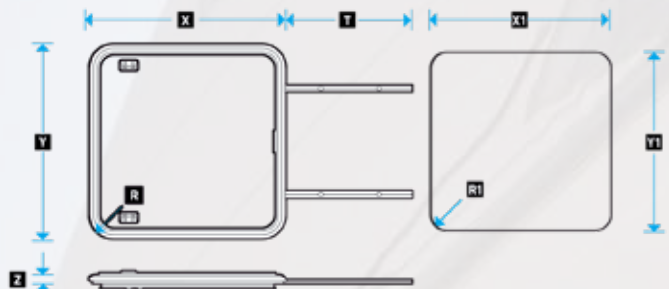

		ulkomitat mm	/	leikattava aukko mm
		X x Y x Z	/	X1 x Y1 x R1
9512406521	30074000	size 60	581x577x29	/ 507x507x42,5
9512406520	30238500	size 70	701x697x29	/ 631x627x42,5
9512406518	30069900	size 78	844x790x29	/ 770x720x42,5

LOW & MEDIUM PROFILE HATCH

Matala- ja puolikorkeaprofiiliset kansiluukut.



Vahva rakenne, tyylikäs muotoilu, helpokäyttöisyys ja pieni huollontarve. Yllämainitut ominaisuudet pätevät Lewmarin "Low- ja Medium"-profiilisiin kansiluukuihin. Ainutlaatuinen tiivisterakenne tekee akryyliin osaksi kantavaa rakennetta. Akryyli voidaan helposti vaihtaa avaamalla 4 ruuvia ja liuttamalla erottaa osat toisistaan.



MEDIUM PROFILE

Akryylin paksuus 12 mm, profiilin korkeus 32 mm, luukun kulman säde 78 mm. Asennusaukon kulmasäde 42,5 mm.



			ulkomitat X x Y	/	leikattava aukko X1 x Y1 x R1	paino kg
9512406302	39900030	size 00	281 x 281	/	211 x 211 x 42,5	1,6
9512406304	39903030	size 03	246 x 301	/	176 x 231 x 42,5	1,6
9512406305	39910030	size 10	330 x 330	/	260 x 260 x 42,5	2,2
9512406308	39920030	size 20	272 x 417	/	202 x 347 x 42,5	2,3
9512406311	39930030	size 30	397 x 527	/	327 x 457 x 42,5	3,9
9512406315	39940030	size 40	491 x 491	/	421 x 421 x 42,5	4,6
9512406320	39944030	size 44	512 x 512	/	442 x 442 x 42,5	4,8
9512406329	39954030	size 54	462 x 577	/	392 x 507 x 42,5	4,9
9512406334	39960030	size 60	577 x 577	/	507 x 507 x 42,5	6,4

			ulkomitat X x Y	/	leikattava aukko X1 x Y1 x R1	paino kg
9512406600	39930020	size 30	397 x 527	/	327 x 457 x 42,5	5
9512406601	39940020	size 40	492 x 492	/	421 x 421 x 42,5	5,9
9512406604	39944020	size 50	448 x 578	/	377 x 507 x 42,5	6,3
9512406605	39954020	size 54	463 x 578	/	392 x 507 x 42,5	6,5
9512406606	39960020	size 60	578 x 578	/	507 x 507 x 42,5	7,8
9512406608	39970020	size 70	698 x 698	/	627 x 627 x 42,5	10,6

LOW PROFILE

Profiilin korkeus 25 mm. Akryylin paksuus 8 mm paitsi suurimmassa (koko 60), jossa 10 mm. Luukun kulman säde 72,5 mm ja asennusaukon kulmasäde 42,5 mm.

LUUKUT TULISI ASENTAA TASAISELLE PINNALLE, SALLITTU TOLERANSSI +/- 1 MM.



LOW PROFILE PYÖREÄT LUUKUT



			halk. Ø	/	leikattava aukko Ø	paino kg
9512406341	39918030	size 18	490 mm	/	420 mm	3,8
9512406349	39922030	size 22	588 mm	/	518 mm	5,8

SISÄKEHYKSET

Valkoista ABS-muovia. Luukkuasennuksen siisti ratkaisu sisätiloihin. Sisäkehys voidaan leikata kannen paksuuden mukaisesti. Toimitetaan hyttysverkolla.

9512406758	367600252	OC 00 ST
9512406748	367403252	03 ST
9512406701	367410252	10 ST
9512406762	367618252	18 ST
9512406707	367630252	30 ST
9512406709	367640252	40 ST
9512406711	367644252	44 ST
9512406713	367660252	60 ST
9512406716	367670252	70 ST



IKKUNAT - FÖNSTER - PORTLIGHTS

Kehys ruostumattomasta teräksestä. Harmaa lasi, vahuus 10 mm. Ikkunoissa käytetään Lewmarin muista ikkunoista tuttuja kahvoja ja saranoita. Tämä antaa mahdollisimman suuren valoaukon yhdistettynä sileään vauhdikkaaseen ulkomuotoon. Maksimi rungon paksuus 30 mm ja minimi 9 mm. Ikkuna on CE-hyväksytty kategoriaan A,B.



				korkeus x leveys
9512405250	393820862	size 8	avattava:	196 x 452
9512405251	393810862	size 8	kiinteä:	196 x 452
9512405252	393180262	size 1RE	avattava:	191 x 367
9512405253	393170262	size 1RE	kiinteä:	191 x 367
9512405254	393780262	size 7RE	avattava:	191 x 425
9512405255	393770262	size 7RE	kiinteä:	191 x 425



STANDARD PORTLIGHT

Lewmar Standard Portlight -ikkunasarja on suunniteltu toimivaksi sekä purje- että moottoriveneissä. Sarja täyttää CE-vaatimukset alueille 1 ja 2.



Eniten asennettu ikkuna veneissä. Saatavana sekä avattavalla että kiinteällä lasilla. Kahvat ja saranat on asennettu ruudun reunaan, jolloin on saatu selkeä ja siisti ulkonäkö. Kitkasaranat pitävät ikkunan auki. Mukaankuuluva ABS-muovinen sisäkehys voidaan leikata sopivan mittaiseksi.

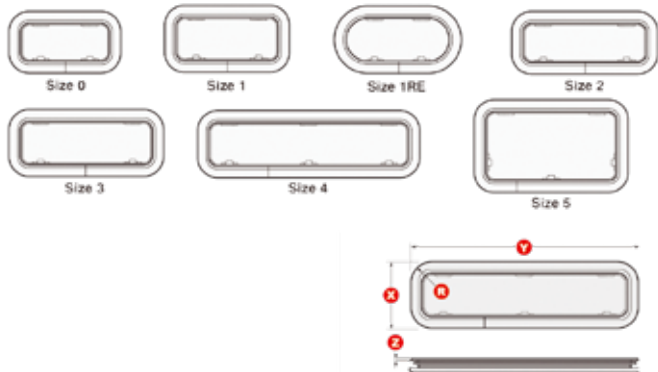

			ulkomitat mm X x Y x Z	/	leikattava aukko mm X1 x Y1 x R1
9512405206	393010200	size 0	176 x 323 x 4	/	156 x 303 x 52
9512405210	393020200	size 0	avattava: koko sama		
9512405216	393110200	size 1	191 x 367 x 4	/	171 x 347 x 52
9512405219	393120200	size 1	avattava: koko sama		
9512405225	393180200	size 1RE	191 x 367 x 4	/	171 x 347 x 85,5
9512405228	393210200	size 2	176 x 425 x 4	/	156 x 405 x 52
9512405237	393220200	size 2	avattava: koko sama		
9512405268	393310200	size 3	191 x 449 x 4	/	171 x 429 x 52
9512405232	393320200	size 3	avattava: koko sama		
9512405532	393410200	size 4	191 x 646 x 4	/	171 x 627 x 52
9512405238	393420200	size 4	avattava: koko sama		
9512405605	393520200	size 5	264 x 449 x 4	/	244 x 429 x 52

IKKUNA

Pyöreä RST-ikkuna. Hyväksytty A1-alue asennukseen, ulkomitta 250 mm, leikattava aukko 230 mm/runkopaksuus 8 - 24 mm.

9512406929 SS Portlight

Pyöreä RST-ikkuna. Hyväksytty A1-alue asennukseen, ulkomitta 296 mm, leikattava aukko 277 mm/runkopaksuus 8 - 24 mm.

9512406930 296



RETRO FIT-VENTTIILI

Voidaan asentaa kaikkiin luukkuihin. Valmistettu Lewmarin vinsseissä ja luukuissa käyttämästä komposiitista. Voidaan sulkea ja avata venttiiliin kiinnitetystä salvasta. Sopii myös kansiasennukseen asennuskaulusta käyttämällä; kannen maks. paksuus 100 mm. Pakkaus sisältää venttiilin, suojakuvun ja tiivisteet. Asennuskaulus hankittava erikseen.



9512406893 361041990 venttiili iso
9512406897 361899990 venttiili pieni

9512406895 361042992 asennuskaulus, valkoinen

HYTTYSSUOJA - MYGGNÄT - FLYSCREEN (MOSQUITO NET)



MariNet-hyttysuoja takaa rauhalliset yöunet.

Se on valmistettu UV:n kestävästä, erityisesti veneilykäyttöön tarkoitusta polyesteriverkosta. Verkko on riittävän tiuha pitämään pienimmätkin hyönteiset loitolla. Alareunaan ommeltu punos pitää hyttysuojan paikallaan kovassakin tuulessa. Helppo laittaa paikalleen, pestävä.



9512066010 10 aukon koko 54 x 54 cm tai pienempi
9512066012 10 aukon koko 62 x 62 cm tai pienempi

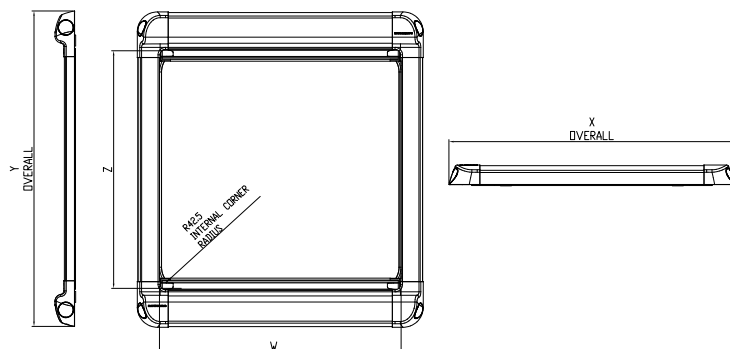

LEWMAR ROLLER SHADE
HYTTYS- JA PIMENNYSVERHO

Kokonaisuus, missä kehysen molemmissa päissä on rullaverho. Kehys ruuvataan välikattoon kiinni neljällä kulmaruuvilla, jotka suojataan peitepaloilla. Pimennyskangas ja hyttysverkko vedetään ulos ja yhdistetään integroidulla magneettiliuskalla.

PVC-hyttysverkko hengittää, mutta pitää hyttyset ulkopuolella. Verkko on sään ja UV:n kestävä materiaali.

Pimennysverho on säänkestävää valoa läpäisemätöntä PVC-muovia. Isot integroidut kahvat ja kiinnitysmagneettiliuska helpottavat avaamista ja sulkemista.

	Malli	W	X	Y	Z
9512407000	367710100	10	262	344	262
9512407002	367720100	20	349	431	204
9512407004	367730100	30	459	541	329
9512407006	367740100	40	423	505	423
9512407008	367744100	44	444	526	444
9512407010	367750100	50	509	591	379
9512407012	367754100	54	509	591	394
9512407014	367760100	60	509	591	509
9512407016	367770100	70	629	711	629

LEWMAR TRIM
PVC-KEHYSMATERIAALI

Kiinnittyy luukun huuloksen ja kattoverhon väliin peittäen sahatun aukon. Materiaali leikataan sopivaan korkeusmittaan, pituus muokkautuu luukun kokomerkin mukaan.



Malli	Malli
9512407020 10	9512407030 50
9512407022 20	9512407032 54
9512407024 30	9512407034 60
9512407026 40	9512407036 70
9512407028 44	

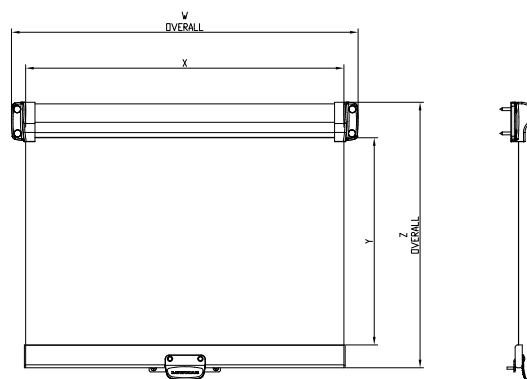

LEWMAR PORT BLIND
IKKUNAN PIMENNYSRULLAVERHO

Erittäin helppo kiinnittää. Sisältää kaksi osaa; verhon ja lukituksen vastakappaleen. Valoa läpäisevää PVC-muovia, väri sama valkoinen kuin kattoverhon pimennysosa. Saatavana 5 eri mallia.

Tutustu Lewmarin ikkunoiden vakiokokoihin ja varmista sopiva koko oheisesta taulukosta.

	Malli	W	Z	X	Y
9512407050	367700300	0	409	422	340
9512407052	367710300	1	449	422	380
9512407054	367730300	2, 3, 5, 7	529	462	460
9512407058	367740300	4	729	462	660

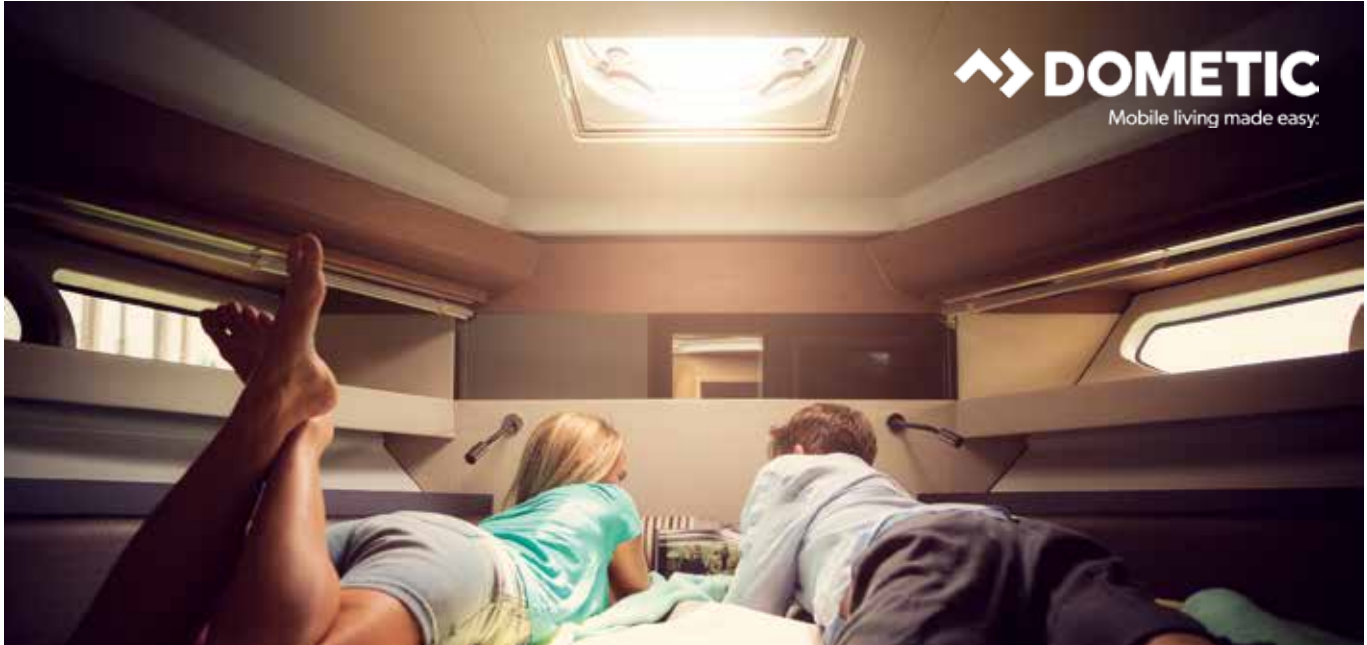

SKYSCREEN



Pimennys- ja hyttysverkko samassa kehysessä. Helppo asentaa. Ei tarvitse upotusta. Saatavana kaikkiin markkinoilla oleviin luukkuihin.

		mm
9512501200	SFSS-10-W	261 x 261
9112501201	SFSS-20-W	347 x 203
9512501202	SFSS-30-W	457 x 327
9512501204	SFSS-44-W	442 x 442
9512501205	SFSS-50-W	507 x 378
9512501206	SFSS-54-W	507 x 392
9512501207	SFSS-60-W	507 x 507
9512501212	SFSS-30-W-RSSL	457 x 327 + kehysnauha 68
9512501222	SRSLD-44-R42-W-SLR-W	442 x 442 + kehysnauha 68
9512501224	SRSLD-60-R42-W-SLR-W	507 x 507 + kehysnauha 68
9512501270	SRSLD-70-R42-W-SLR-W	627 x 627 + kehysnauha 68

RAILSHADE



Alumiiniseen suojakoteloon asetettu pimennysverho, joka voidaan asentaa kaarevalle pinnalle. Sopii sekä vaaka että pystyasennukseen. Saatavana kaikkiin markkinoilla oleviin luukkuihin.

Valkoinen		cm
9512500300	RSH-1-W-SLR	36 x 40
9512500302	RSH-2-W-SLR	47 x 51
9512500304	RSH-3-W-SLR	55 x 60
9512500306	RSH-4-W-SLR	68 x 70

Hopea-eloksoitu		cm
9512500310	RSH-1-SA-SLR	36 x 40
9512500312	RSH-2-SA-SLR	47 x 51
9512500314	RSH-3-SA-SLR	55 x 60
9512500316	RSH-4-SA-SLR	68 x 70

HATCH SHADE



Pimennysverho valkoisessa profiloidussa kotelossa. Verhoa on saatavana kaikkiin markkinoilla oleviin luukkuihin. Sulkee valon 100%.

		cm
9512500624	HSH2-25-W	40 x 30
9512500626	HSH2-30-W	48 x 40
9512500628	HSH2-40-W	44 x 51

PORTSHADE



Pienen suojakoteloon asetettu pimennysverho joka sulkee valon 100%. Asennus joko ikkunan ylä- tai alapuolelle. Saatavana kaikkiin markkinoilla oleviin ikkunoihin.

		cm
9512500000	PSH-1-W-SLR	34 x 28
9512500002	PSH-2-W-SLR	38 x 28
9512500004	PSH-3-W-SLR	46 x 32
9512500006	PSH-4-W-SLR	66 x 32
9512500008	PSH-5-W-SLR	72 x 32

SKY SOL PLEATED SHADE



Helposti asennettava laskosverho 100% polyesteriä. Verhoa on saatavana kaikkiin markkinoilla oleviin ikkunoihin.

Kermanvalk.		cm
9512500900	PLS-1-CM	38,1 x 30,5
9512500902	PLS-2-CM	50,8 x 30,5
9512500904	PLS-3-CM	63,5 x 30,5
9512500906	PLS-4-CM	76,2 x 30,5

Tummansininen		cm
9512500910	PLS-1-NV	38,1 x 30,5
9512500916	PLS-4-NV	76,2 x 30,5

KANSILUUKKU – DÄCKSLUCKA – HATCH

HOUDINI

Karkaistua iskunkestävää lasia, paksuus 5 mm.
Kehys mattaeloksoitua alumiinia, helat alumiinia ja ruostumatonta terästä.
Tiiviste neopren-kumia.
Asennusaukko 500 x 500 mm.

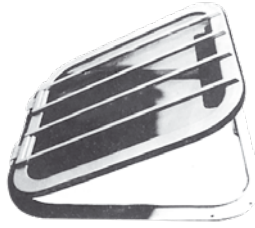

		sisämitta	ulkomitta
9512066025	Houdini	470 x 470 mm	543 x 543 mm

Varaosat:
9512066027 kädensija
9512066029 tiiviste

LAITAKOTELO – SIDOFACK – SIDEPOCKET

Verkollinen laitakotelo.



9512066200 20.025.60

Säilytyslokero kumiverkolla.



UUTUUS!

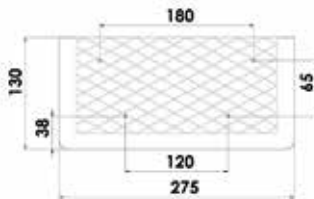

9512066187 Z0074115

VERKKOTASKU



9512066190	10	Z0018370	musta	365 x 180 mm
9512066192	10	Z0074370	valkoinen	365 x 180 mm
9512066194	10	N1780126	musta	98 x 126 mm
9512066196	10	N1774126	valkoinen	98 x 126 mm



UUTUUS!



9512066188 Z0080040 musta 400 x 250 mm

HUOLTOLUUKKU – SERVICELUCKA – SERVICE COVER

CAN-SB on tuonut aivan uudentyyppisen ratkaisun huoltoluukkuihin. Luukun kehysten mukana tulee kaksi erilaista saranaa, jotka on helposti irrotettavissa ja jonka vuoksi luukun vaihto voidaan tehdä irrottamatta itse luukun kehystä rungosta. Toinen sarana edustaa perinteistä tyyppiä ja luukku roikkui siinä aina paikoillaan. Toinen saranoista mahdollistaa luukun avaamisen niin, että luukku voidaan irrottaa kokonaan kehuksestään luukun ollessa auki 5 - 75°. Itse luukun kansi on erittäin tukeva, mehiläiskennorakenteen ansiosta. Luukku voidaan varustaa erikseen saatavalla lukolla. Luukun kehyksessä on kumitiiviste, tiiveyden varmistamiseksi.

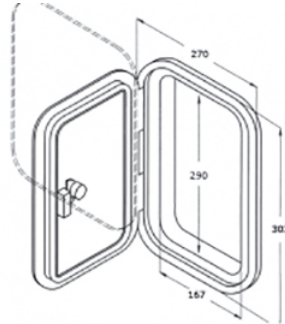

		ulkomitta mm	sisämitta mm	asennusaukko mm
9512066170	SP2445	270 x 373	190 x 290	195 x 300
9512066172	SP2447	357 x 606	274 x 523	285 x 530
9512066174	SP2449	373 x 373	290 x 290	300 x 300
9512066176	SP2451	458 x 513	374 x 430	435 x 380



9512066179 10 SP2408 lukko edellä oleviin luukkuihin

"Europa". Vahvarakenteinen ABS-muovinen säilytystilan luukku, jossa on saranoitu kansi. Upotetut kääntökahvat, jotka eivät joudu alltiiksi ulkoisille rasituksille. Ei lukittava. Mitat: ulkomitta/sisämitta/asennusmitta.



9512066900		280 x 375 / 195 x 295 / 200 x 300	valkoinen
9512066902	10	380 x 380 / 295 x 295 / 305 x 305	valkoinen
9512066904		360 x 600 / 270 x 520 / 280 x 530	valkoinen
9512066906	10	460 x 510 / 380 x 435 / 390 x 440	valkoinen

Vedenpitävä alumiini-luukku kovaan rasitukseen. Luukun kansi irtoaa kokonaisuudessaan. Kannessa on kumitiiviste ja kaikki salvan osat ovat ruostumatonta terästä. Mitat: ulkomitta/sisämitta/asennusmitta.



9512066950		270 x 370 / 160 x 260 / 206 x 306	valkoinen
9512066952		350 x 600 / 240 x 490 / 286 x 537	valkoinen
9512066954		510 x 460 / 400 x 345 / 446 x 393	valkoinen

Trem-huoltoluukku, kumitiivisteellä. Väri valkoinen RAL9003.



		ulkomitta	asennusmitta	sisämitta
9512066202	10	270 x 375 mm	200 x 300 mm	183 x 289 mm
9512066204	10	353 x 606 mm	280 x 530 mm	266 x 520 mm
9512066206	10	370 x 375 mm	300 x 300 mm	290 x 290 mm
9512066208	10	460 x 510 mm	390 x 445 mm	373 x 433 mm
9512066210	10	243 x 607 mm	173 x 530 mm	162 x 521 mm



Väri musta				
9512066203	10	270 x 375 mm	200 x 300 mm	183 x 289 mm



9512066220 10 lukko yllä oleviin luukkuihin



Valmistettu iskunkestävästä Luran-materiaalista, varustettu kumitiivisteellä.



			ulkomitta mm	sisämitta mm	asennusaukko mm	
9512066097	15	20.29.8.00	280 x 380	198 x 295	210 x 310	
9512066099	10	20.299.00	350 x 600	265 x 513	280 x 530	
9512066100	10	20.299.00	350 x 600	265 x 513	280 x 530	lukolla
9512066095		20.09.300	lukitusyksikkö yllä mainituille luukuille			



			ulkomitta mm	sisämitta mm	asennusaukko mm
9512066117	10	20.293.00	375 x 375	285 x 285	300 x 300
9512066118	10	20.294.00	520 x 465	430 x 375	445 x 390

VESITIIVIS LUUKKU – VATTENTÄT LUCKA – INSPECTION COVERS

100 % vesitiiviitä luukkuja, kestävät myös kolhuja ja painetta. Valmistettu ruostumattomista ja korroosiovapaista materiaaleista; kevytmetalli, nailon ja nitrilikumi.



9515004690	MH2000	ulkomitta Ø 236 mm, aukko Ø 179 mm
9515004695	AK4010	tiivisteet

Nailon.



			ulkomitta Ø	sisämitta	asennusaukko
9515004694	15	LD4000	236 mm	175 mm	185 mm
9515004696	15	LD4002	236 mm	175 mm	185 mm
9515004695		AK4010	tiivisteet		

LATTIALUUKKU – DURKLUCKA – INSPECTION HATCH

Täysin vesitiiviit ja matalaprofiilliset lattialuukut ovat asennettuna samalla tasolla kuin lattia. Valmistettu UV-suojatusta ABS-muovista. Sopii erinomaisesti säilytystilaksi tai moottoritarkastusluukuksi, O-tiivisterenkaalla varustettuja. Valkoinen.



			ulkomitta Ø	sisäaukko	asennus
9512066110	10	20.840.00	265 mm	190 mm	215 mm
9512066115	10	20.844.00	315 mm	235 mm	270 mm

TARKASTUSLUUKKU – INSPEKTIONSLUCKA – INSPECTION HATCH



9512066103	10	17572	valkoinen, kirkas kansi, 203 mm, ulkomitta 258 mm, sisämitta 215 mm, asennusaukko 215 mm
9512066104	10	17573	musta, kirkas kansi, 203 mm, ulkomitta 258 mm, sisämitta 203 mm, asennusaukko 215 mm
9512066113	10	17571	musta 8", ulkomitta 260 mm, sisämitta 205 mm, asennusaukko 215 mm
9512066114	10	17570	valkoinen 8", ulkomitta 260 mm, sisämitta 205 mm, asennusaukko 215 mm

Muovi.



			ulkomitta mm	sisämitta mm	asennusaukko mm
9512067002	10	045085	140	100	110
9512067004	10	045087	200	150	160
9512067001	10	045086	140	100	110
9512067003	10	045088	200	150	160

Luukku on täysin vesitiivis käytettäessä kumitiivisterengasta A338 - A538.



			ulkomitta mm	sisämitta mm	asennusaukko mm
9512067007	A337	musta	145	100	110
9512067020	A537	musta	200	145	155
9512067024	A537W	valkoinen	200	145	155

TIIVISTERENGAS

9512067008	A338	kumia
9512067021	A538	kumia

Tarkistusluukku. Kannessa tiiviste.



			ulkomitta mm	sisämitta mm	asennusaukko mm
9512066107	10	47547	160	100	120
9512066108	10	47557	180	125	135
9512066109	10	47567	220	150	165

KANSIHELA – DÄCKSFÖRSKRUVNING – DECK PLATE

Kansihela ruostumatonta terästä AISI316, esimerkiksi varaohjaukselle. Ø 75 mm.



9513001001	86833
------------	-------



POLLARI – POLLARE – BOLLARD

Galvanoitu. Kuusi ruuvireikää.



		pohjalaatta	korkeus
9511003004	1261-70	180 x 70 mm	93 mm
9511003005	1261-90	235 x 90 mm	115 mm

Taittopollari ruuvi kiinnityksellä.
Ruostumaton teräs AISI316.



		pituus mm	leveys mm	korkeus mm	ruuvin- reikä Ø	maks. köyden Ø
9511002300	12 86289	117	40	38	8 mm	12 mm
9511002299	12 86289L	145	53	47	6 mm	14 mm
9511002302	12 86292	176	61	56	8 mm	16 mm
9511002304	12 86295	211	73	67	9 mm	18 mm

Messinki/kromattu.



		pohjalaatta	pituus	syvyys
9511003040	188.C	195 x 50 mm	150 mm	73 mm

Ruostumaton teräs AISI316,
peilihiottu pinta.



		pituus	pohjalaatta	korkeus	kierre
9511011200	86120	200 mm	170 x 70 mm	70 mm	M14
9511011202	86130	300 mm	255 x 80 mm	100 mm	M16

Ruostumaton teräs.



		pituus	leveys	korkeus	reikäväli	kierre	AISI
9511001132	421501	150 mm	30 mm	45 mm	47 mm	M8	316
9511001136	421502	204 mm	35 mm	55 mm	74 mm	M10	304
9511001139	421403	265 mm	40 mm	70 mm	82 mm	M12	316
9511001140	421404	310 mm	50 mm	80 mm	83 mm	M16	316

Tukeva malli, ruostumaton
teräs AISI316,
peilihiottu pinta.



			pituus	korkeus
9511002206	10 86826		152 mm	40 mm
9511002208	10 86828		203 mm	52 mm
9511002210	10 86830		254 mm	57 mm
9511002212	10 86832		305 mm	63 mm

Ruostumatonta terästä
AISI316. Peilihiottu pinta.
Kierretankokiinnitys.

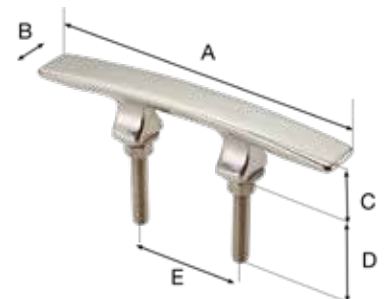

		A/mm	B/mm	C/mm	D/mm	E/mm
9511002220	10 88056	152	21	30	5/16" x 51	57
9511002222	10 88058	203	28	35	7/16" x 70	71
9511002224	10 88060	254	35	46	1/2" x 80	92

Tukeva malli, ruostumaton teräs AISI316, peilihiottu pinta.



		pituus	korkeus
9511002306	10 86206	145 mm	32 mm
9511002307	10 86207	203 mm	43 mm
9511002308	10 86208	254 mm	43 mm

Ruostumaton teräs AISI316, peilihiottu pinta.



		pituus	korkeus	reikäväli	ruuvikoko Ø
9511002160	40.138.21	220 mm	52 mm	62 mm	6,5 mm

Sakara RST AISI316, matala malli.

1852 | **MARK**
NEER
OUR
LITY

		koko
9511002100	10	100 mm
9511002125	10	125 mm
9511002150	10	150 mm
9511002200	10	200 mm



Ruostumaton teräs, käsinkillotettu.



		pituus	korkeus
9511001208	86110	203 mm (8")	50 mm
9511001210	86111	254 mm (10")	61 mm
9511001212	86112	305 mm (12")	69 mm

Elokoitu alumiini, kiinnitys kahdella pultilla tai ruuvilla.



			pituus	korkeus
9511052010	2	NP-100	4" 100 mm	23 mm
9511052011	2	NP-125	5" 125 mm	29 mm
9511052012	2	NP-150	6" 150 mm	34 mm
9511052013	2	NP-175	7" 175 mm	40 mm
9511052014	2	NP-200	8" 200 mm	49 mm

Musta muovi.



		pituus
9511001530	10	145 mm
9511001532	10	210 mm

Erittäin sitkeä, musta polykarbonaattinailon.



		pituus
9511003020	10	45030
9511003023	10	45034
9511003026	10	45038
9511003029	10	45040

KNAAPI - KNAP - CLEAT

Teak.



		pituus	leveys	reikäväli
9519036355	60402	203 mm	28 mm	27 mm
9519036357	60404	254 mm	32 mm	47 mm

Tummanharmaa muovi.



		pituus	maks. köyden Ø
9512082001	10	A 81	62 mm
9512082002	10	A 181	99 mm
9512082003	10	A 281	155 mm
9512082004	10	A 381	200 mm

Messinki/kromattu.



9511050001	10	22540	61 x 19 mm

Ruostumaton teräs AISI316.

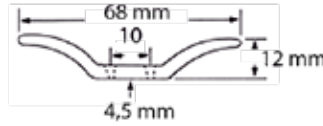

		pituus
9511050002	10	S4015 68 mm

VETOURA - HALKIP - FAIR LEAD

Ruostumaton teräs AISI316, myydään pareittain.



		pituus	köyden vahvuus
9511007010	86113	114 mm	16 mm
9511007020	86073	152 mm	20 mm

Kiillotettu messinki, myydään pareittain.



9511009010	58 Aa	110 x 27 mm
9511009012	58 Ab	150 x 34 mm

Kansiläpivienti. Ruostumaton teräs AISI316.



		laipan pit.	laipan lev.	reian pit.	reian lev.	reian syv.
9511007030	86223	140 mm	64 mm	95 mm	38 mm	22 mm

KÖYDEN KULUTUSSUOJA RST

Ruostumattomasta teräksestä valmistettu köyden kulutussuoja. Suojaa köyttä teräviltä kulmilta sekä karhealta pinnalta sekä veneen pintaa köyden aiheuttamaa kulumista vastaan.



9512042100	67100	203 x 19 mm
9512042101	67101	305 x 19 mm
9512042102	67102	457 x 19 mm

1852

MAR
INE
QUALITY

KANSIHELAT

1852 MARINE QUALITY

Sakara RST AISI316, matala malli.

		koko mm
9511002100	10	100
9511002125	10	125
9511002150	10	150
9511002200	10	200



RENGASLEVY – RINGPLÅT – PAD EYE

Rengaslevy RST AISI316.

		Ø mm	pohjalaatta mm
9511005003	10	5	30 x 34
9511005004	10	6	34 x 40
9511005005	10	8	39 x 50



		Ø mm	pohjalaatta mm
9511005003B	10	5	30 x 35
9511005004B	10	6	35 x 40
9511005005B	10	8	40 x 50
9511005006B	10	10	48 x 61



Kiinnike RST AISI316, taottu.

		Ø mm	koko mm
9513006004	10	4	40
9513006006	10	5	50
9513006005	10	6	60
9513006010	10	8	64
9513006012	10	10	79



		Ø mm	pituus mm
9513006004B	20	4	40
9513006006B	20	5	52
9513006010B	20	8	64



VENERENGAS – BÅTRING – BOAT RING

Venerengas RST AISI316-mutterilla.

		pultin Ø mm	pultin pituus	renkaan Ø mm
9511025019	10	6	80	35
9511025020	10	8	80	45
9511025017	10	10	100	50
9511025018	10	12	120	60
9511025022	10	12	180	60



SILMUKKAPULTTI – ÖGLEBULT – EYE BOLT

Silmukkapultti mutterilla RST AISI316.

		pultin Ø mm	silmukan Ø mm	pultin pituus mm
9511028106	10	6	13	40
9511028108	10	8	17	80
9511028110	10	10	21	80
9511028112	10	12	25	100



1852

MAR
INE
QUALITY

www.maritim.fi

KANSIRUUVIKE – DÄCKSFÖRSKRUVNING – DECK FILLER

Messinki/kromattu,
patenttikansi.



			letkun Ø	putken kork.
9511040005	501A.38.C	FUEL	38 mm	70 mm
9511040006	501B.38.C	WATER	38 mm	70 mm
9511040007	501C.38.C	DIESEL	38 mm	70 mm
9511040008	501D.38.C	WASTE	38 mm	70 mm
9511040009	501C.50.C	DIESEL	50 mm	70 mm

Messinki/kromattu.



			letkun Ø	koko pituus	putken korkeus
9511040004	272-250B.C	WATER	38 mm	120 mm	115 mm
9511040010	250.C	WASTE	38 mm	120 mm	115 mm
9511040011	272-250C.C	DIESEL	38 mm	120 mm	115 mm

45° kulmalla.

9511040013	503A.38.C	FUEL/45	Ø 38 mm
9511040015	503B.38.C	WATER/45	Ø 38 mm
9511040016	503D.38.C	WASTE/45	Ø 38 mm
9511040020	503C.38.C	DIESEL/45	Ø 38 mm

Kromattu, suojaareunalla, putken korkeus 62 mm,
putken ulko-Ø 38 mm.

9511040014 C12795

Kiillotettu ruostumaton teräs AISI316, vankka rakenne, täydennetään erilaisin kansiruuvikkein käyttötarkoituksen mukaan. HUOM! Kansiruuvikkeen kahva ja kansi tilattava erikseen. Täyttää seuraavien standardien vaatimukset: ISO/DIS 8099 (ISO 4576), ISO/DIS 11192, ISO 9093-1.

ROCA

9511041100	421438	Ø 50 mm	putken korkeus 93 mm
9511041102	421439	Ø 38 mm	putken korkeus 93 mm

Kansiruuvikkeen kahva ja kansi, kansiruuvikkeisiin 9511041100 ja 9511041102.

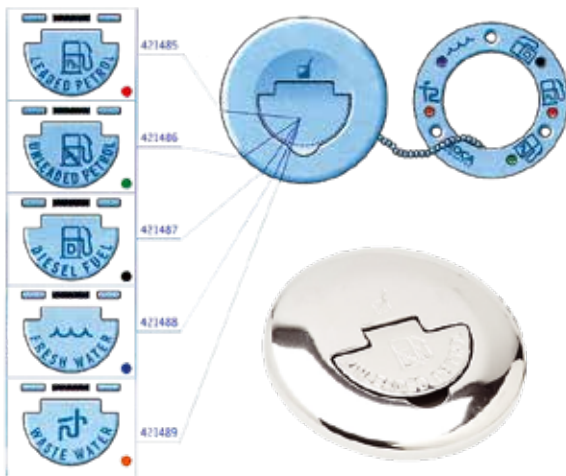

9511041112	421910	lyijytön polttoaine
9511041114	421912	diesel
9511041116	421914	makea vesi
9511041118	421913	jätevesi

9511041119 421490 sovitin jätevedelle



Pop-Out-kansiruuvike, jossa on lukitusmahdollisuus.
Materiaalina ruostumaton teräs AISI316. Ruuvikkeen
rungossa on värikoodattu ja kaiverrettu sisältö merkintä.

9511040050	diesel	Ø 50 mm letku
9511040060	vesi	Ø 38 mm letku
9511040070	vesi	Ø 38 mm letku, 30° kulmalla
9511040080	polttoaine	Ø 50 mm

Kromattu, lukittava muovikorkki,
laipan koko 75 x 75 mm.



			putken ulko-Ø	korkeus
9511041070	P-1399	polttoaine	38 mm	41 mm

Musta nailon, laipan Ø 85 mm,
korkeus 72 mm.



			putken Ø
9511041073	10	17284	waste = käymälä 38 mm
9511041074	10	17289	diesel = polttoaine 38 mm
9511041075	10	17286	fuel = polttoaine 38 mm
9511041076	10	17287	water = vesi 38 mm
9511041077	10	17486	fuel = polttoaine 51 mm
9511041078	10	17847	water = vesi 51 mm
9511041079	10	17489	diesel = polttoaine 51 mm
9511041080	10	17484	WC = käymälä 51 mm

Eloksitoitu alumiini, musta nailonkorkki. Polttoainemallissa
maadoitus. Putken ulko-Ø 38 mm, putken korkeus
60 mm, koko Ø 84 mm.



9511041011	10	81-38-29	fuel = polttoaine
9511041012	10	81-38-19	water = vesi
9511041010	10	81-38-30	toalett = WC

Varakorkki kansiruuvikkeelle 9511041010 - 9511041012,
musta nailon.

9511041017	45-29	fuel
9511041018	45-19	water
9511041019	45-20	waste

TÄYTTÖLETKUT – PÄFYLLNINGSSLANG – FILLING HOSE

Dieselille ja lyijyttömälle bensalle polttoaineen siirtoon. Valmistettu taipuisasta HBR-kumista. Täyttää EM Iso 7840-A1-1994- ja CE 0474 R.I.N.A -vaatimukset. Lämpörajat -25°C – +120°C. Rullassa 20 m. Verkkokaupasta sekä tukkuosastolta letkua myydään täysinä rullina. Myymälästä saatavana metreittäin.



9513780078	20 m	38 mm
9513780080	20 m	51 mm

KÄDENSIIJA – HANDTAG – HANDLE

Muovia.



		väri	pituus	korkeus	leveys
9511012110	10	musta	210 mm	50 mm	34 mm
9511012111	10	valkoinen	210 mm	50 mm	34 mm
9511012120	10	musta	258 mm	50 mm	34 mm

Ruostumaton teräs, kierteen Ø 8 mm, pituus 25 mm.

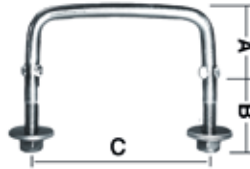

		A	B	C
9511012006	10	56/100R	45 mm	40 mm
9511012007	10	56/120R	45 mm	40 mm

Kromattu, alaosaa mustaa muovia. Kiinnitys alta.



		pituus	leveys	sisäpituus
9511010012	1346	156 mm	31 mm	87 mm

Muovia, jäykkä sisus, sopii sekä ulko- että sisäkäyttöön. Pituus 250 mm, korkeus 60 mm.



9511012421 24 2053-1 vaaleanharmaa

Musta muovi.



			pituus	korkeus
9511012018	20	TN-1	220 mm	50 mm
9511012019	20	TN-2	280 mm	50 mm

Erittäin tukeva, pituus 170 mm, leveys 28 mm, korkeus 44 mm, nailonia.



9511012012	10	421002	musta	
9511012013	10	421004	valkoinen	

Nailon. Pituus 140 mm, leveys 24 mm, korkeus 42 mm.



				reikäväli
9511012011	10	42265-2	musta	120 mm
9511012009	10	42265-4	valkoinen	120 mm

TARTUNTAKAHVA – GRABBRÄCKE – GRAB RAIL

Kiillotettu ruostumaton teräs, pultin kierre M8, kiinnitys alapuolelta. Soikea, Ø 25 mm putkesta saa hyvän otteen.



		pituus
9511021470	10	229 mm
9511021472	10	305 mm
9511021474	10	457 mm
9511021476	10	610 mm



Ruostumaton teräs, pultin kierre M6, 22 mm.



		pituus
9511021429	10	229 mm
9511021432	10	305 mm
9511021438	10	460 mm
9511021434	10	610 mm



ASTINLEVY – FOTSTEGSPLATTA – STEP PLATE

Ruostumaton teräs, musta kumi.

9519037255	16251	83 x 222 mm
9519037250	16250	57 x 222 mm



Muoviaskelma.

ROCA



			pituus	korkeus
9511012010	10	musta nailon	164 mm	62 mm
9511012008	10	valkoinen nailon	164 mm	62 mm



KEULAKAIDE – PULPIT – PULPIT

Ruostumaton teräs, hainevä, AISI316.

1852 | **MINI**
OUR
LIFT

		Ø	korkeus	pituus
9513063101	3401-1009	25 mm	450 mm	320 mm
9513063102	2033	25 mm	600 mm	480 mm

Hainevä AISI316, putken Ø 25 mm.

Båtsystem

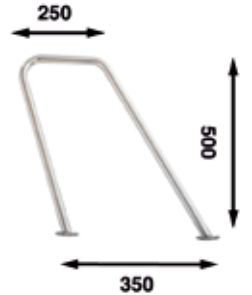

9519037438 PP350-1

Kaidevaijerin porttipylväs.

Båtsystem

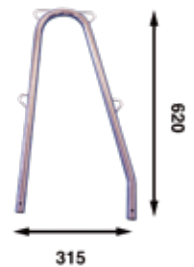

9510914270 PP620

KAIDEPYLVÄS – MANTÅGSSTÖTTA – STANCHION

Kokonaan haponkestävää ruostumatonta terästä.

		putki Ø	korkeus	köysiä
9513065005	04	1"	500 mm	2 kpl
9513065007	02	1"	610 mm	2 kpl



KAIDEPYLVÄÄN JALKA – MANTÅGSFOT – STANCHION SOCKET

Ruostumaton teräs, kolmiolaatta, suora asento, pohjalaatan koko 75 x 80 mm, Ø 1".



9513065010 58

Kolmiolaatta, asento 7°, pohjalaatan koko 75 x 80 mm, Ø 1".



9513065011

Ruostumaton haponkestävä teräs AISI316. Kolmiolaatta, suora asento pohjalaattaan, koko 75 x 85 mm, korkeus 60 mm, Ø 1".



9513065013
9513065014 asento 7°-kulmassa

Ruostumaton haponkestävä teräs AISI316, 4°, pohjalaattaan koko 70 x 90 mm, putken ulko Ø 25 mm.



9513065012 86540

KAIDEVAIJERISARJA – MANTÄGSVAIJERSERIE – GUARDRAIL SET

Valkoinen muovipäällysteinen ruostumaton vaijeri, 7 x 7 -lankaa. Pituus 10 m, kokonais-Ø 7 mm, vaijerin Ø 4 mm. Haarukkapäätte vasen ja oikea. Täydellinen. Myydään sarjoittain. A4-AISI316.

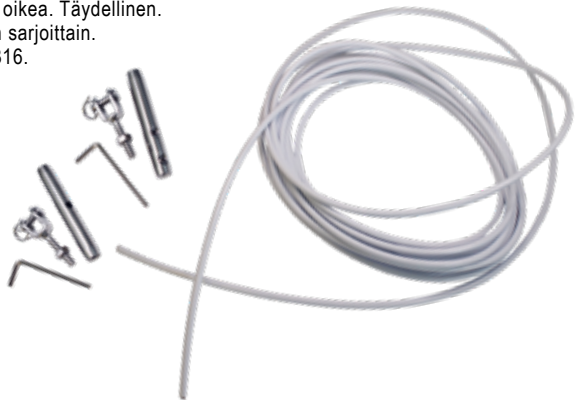

9513065305 8475477 kaidevaijerisarja
9513065306 84754 varavaijeripäätte oikeakätinen kierre
9513065307 84754 varavaijeripäätte vasenkätinen kierre

KAIDEVAIJERI – MANTÄGSVAIJER – GUARDRAIL WIRE

Valkoinen muovipäällysteinen ruostumaton vaijeri, vahvuudeltaan 1 x 19 -lankaa, vaijeri Ø 4 mm, koko Ø 6 mm. Verkkokaupasta ja tukkuosastolta vaijeria myydään täysinä rullina. Myymälästä saatavana metreittäin.

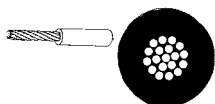

9513065300 50 SEAPRUFÉ

VAIJERIPÄÄTE – VAJERTERMINAL – VIRE TERMINAL

Ruostumaton teräs AISI316. D1 = 7,50 mm, L1 = 67 mm, L2 = 61 mm, L3 = 45 mm, D3 = 5,3 mm. 4 mm vaijerille.

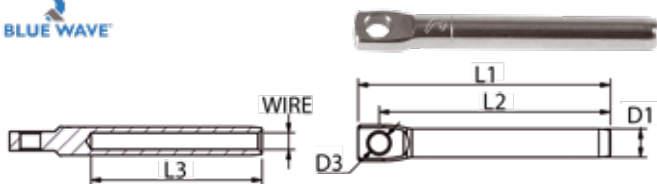

9512100016 640004

KAIDEKÖYSI – MANTÄGSLINA – GUARDRAIL LINE

Pitkäsäikeinen teryleeni-sydän on päällystetty valkoisella muovilla. Köyden paksuus 7 mm. Helppo asentaa ilman erikoistyökaluja. Verkkokaupasta ja tukkuosastolta kaideköyttä myydään täysinä rullina. Myymälästä saatavana metreittäin.



9513065400 50 Parafil

Haarukkapäätte Parafil-köyteen. Ruostumaton teräs.



9513065401 26.170 haarukaväli 5 mm
9513065406 26167 varakartio

Silmukkapäätte Parafil-köyteen. Ruostumaton teräs. Silmukan Ø 5 mm.



9513065402 26.160

Vanttiruuvi Parafil-köyteen. Ruostumaton teräs. Haarukaväli 6 mm.



9513065404 26.150

KAIDEVERKKO – MANTÄGSNÄT – GUARDLINE NET

Suolavettä kestävä polyesterikuitua, erittäin joustavaa, valkoinen. Korkeus 60 cm, pituus 30 m/rulla. Verkkokaupasta ja tukkuosastolta kaideverkkoa myydään täysinä rullina. Myymälästä saatavana metreittäin.



9513063200 Z00 00 080 silmukka 25 mm, kudottu
9513063202 1666 silmukka 50 mm, solmittu

KAIDEPUTKI – RÄCKRÖR – GRAB RAIL TUBE

25 mm kiillotettu ruostumaton teräsputki AISI316. Seinämän paksuus 1,5 mm. Verkkokaupasta ja tukkuosastolta kaideputkea myydään täysinä tankoina. Myymälästä saatavana metreittäin.



9511021028

KAIDEHELA – RÄCKBESLAG – GRAB RAIL FITTING

Ruostumaton teräs, 30° suorakaidelaatta 89 x 48 mm, Ø 1" -putkelle, reiät kolmelle 1/4" ruuville.



9511021102 6 86178



Ruostumaton teräs, 45° suorakaidelaatta 89 x 48 mm, Ø 1" -putkelle, reiät neljälle 1/4" ruuville.



9511021105 6 86115



Ruostumaton teräs, 60° suorakaidelaatta, Ø 1" -putkelle, reiät neljälle 1/4" ruuville.



9511021108 6 86142



Ruostumaton teräs, 90° suorakaidelaatta 75 x 45 mm, Ø 1" -putkelle, reiät neljälle 1/4" ruuville.



9511021111 6 86141

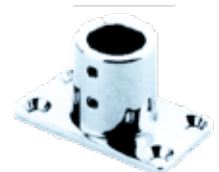

Ruostumaton teräs, 60° putkihela,
Ø 1" -putkelle, kolme ruuvia sis. hintaan.



9511021114 6 86193

Ruostumaton teräs, 60° putkihela,
avattava, kolme ruuvia
sisältyvät hintaan.



9511021115 6 86849 Ø 7/8"-putkelle
9511021116 6 86843 Ø 1"-putkelle

Ruostumaton teräs, 90° putkihela,
Avattava, kolme ruuvia
sisältyvät hintaan.



9511021118 6 86848 Ø 7/8"-putkelle
9511021119 6 86842 Ø 1"-putkelle

Ruostumaton teräs, 90° putkihela,
Ø 1"-putkelle, kolme ruuvia sis. hintaan.



9511021117 6 86143

Ruostumaton teräs,
3-tie kulmahela,
Ø 1" -putkelle
kuusi ruuvia sis. hintaan.



9511021120 6 86146

Ruostumaton teräs, 60° tukihela,
Ø 1" -putkelle, korkeus 57 mm,
reiät kahdelle 1/4"-ruuville.



9511021125 6 86179

Ruostumaton teräs, 60° päätyhela,
Ø 1" -putkelle, korkeus 57 mm,
reiät kahdelle 1/4" ruuville.



9511021127 6 86181

Ruostumaton teräs, 90° kulma
Ø 1" -putkelle, kaksi ruuvia sis. hintaan.



9511021128 6 86176 kulma
9511021129 6 86052 110°

Messinki/kromattu, putkikiinnitykseen esim.
tuulilasille, ohjauspulpettiin. Putken
Ø 20, 22 ja 25 mm.

9511043010 185.C



TUULILASINKIINNIKE – VINDURUTEFÄSTE – WINDSHIELD FASTENER

Nailon, ulko-Ø 25 mm. Reijän Ø 10 mm.
5 mm lasille.



9511051145 20 50145 musta
9511051146 20 50145 valkoinen
9511051147 20 50145 harmaa



KUOMUKIINNIKE – SUFFLETTFÄSTE – CANOPY FASTENER

Erikoismuovista valmistetut kuomuhelat 15/18 mm kuomuputkelle, väri musta
tai vaaleanharmaa.

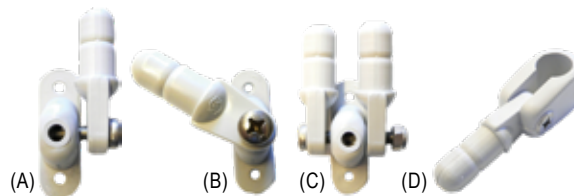

9511019060 kansikiinnitys (A)
9511019062 sivukiinnitys (B)
9511019064 kansikiinnitys kahdelle putkelle (C)
9511019066 välihela (D)

Ruostumaton teräs, ruuvia varten 6 mm reikä.

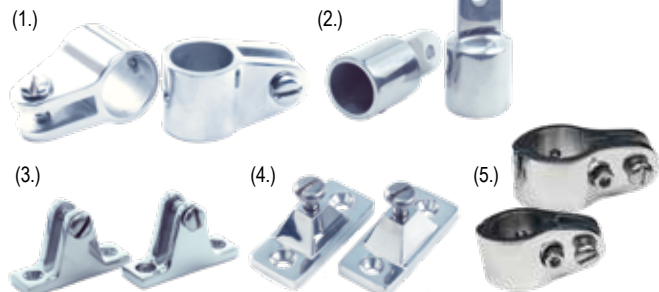

9511019033 86100 väliosa Ø 7/8" (22,2 mm) -putkelle (1.)
9511019034 86101 pääteosa Ø 7/8" (22,2 mm) -putkelle (2.)
9511019023 86300 väliosa Ø 20 mm -putkelle (1.)
9511019024 86301 pääteosa Ø 20 mm -putkelle (2.)
9511019025 86102 väliosa 25 mm -putkelle (1.)
9511019026 86103 pääteosa 25 mm -putkelle (2.)
9511019035 86104 kansiosa (3.)
9511019036 86109 sivuosa (4.)
9511019039 86841 avattava väliosa 25 mm -putkelle (5.)
9511019042 86847 avattava väliosa Ø 7/8" (22,2 mm) -putkelle (5.)

Kuomukiinnike irrotettavalla
haarukalla. Ruostumaton teräs.
Haarukka 76 x 31 mm.

9511019037 86607



KUOMUNEPPARI – SUFFLETTKNÄPPE – CANOPY SNAP

Valkoinen nailon, sisä-Ø 5 mm, laatan Ø 12 mm,
korkeus 11 mm. Verkkokaupasta ja tukkuosastolta täysin
pakkauksina. Myymälästä saatavana kappaleittain.



9511019022 20 598

Ruostumatonta terästä AISI316, laatan Ø 11 mm,
aukon Ø 5 mm, korkeus 10 mm. Verkkokaupasta
ja tukkuosastolta täysin pakkauksina. Myymälästä
saatavana kappaleittain.



9511019016 10 81421041110

Kuomunäppäin Ø 25 mm, valkoinen.



9511019012 50



KUOMUJOUSTIN – GUMMISPÄNNE – RUBBER STRAPS

Uimer-kuomujoustin suurella vetolujuudella ja kulutuskestävyydellä. Valkoista EPDM-kumia. UV-suojattu.

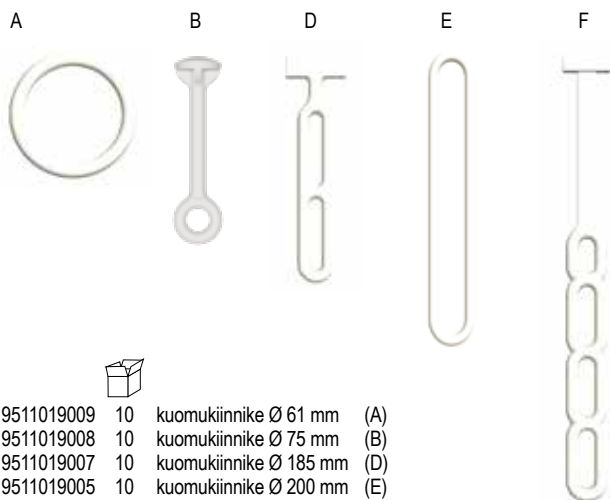

Koodi	Määrä	Kuomukiinnike Ø	Kuomukiinnike
9511019009	10	61 mm	(A)
9511019008	10	75 mm	(B)
9511019007	10	185 mm	(D)
9511019005	10	200 mm	(E)
9511019006	10	280 mm	(F)

Kuomukiinnike. Mustaa kumia, käytetään esim. kuorma-autoissa, perävaunuissa ym. pituus 150 cm, leveys 20 mm.



Koodi	Määrä	Tuotenumero
9519008089	20	TN 140

PEITELUKKO – PRESENNINGSLÅS – TARPULIN CLAMP

Messinki/kromattu, yläosa on kaikissa sama, alaosa vaihtoehtoinen riippuen kiinnitysmateriaalista. Yläosa kuuluu mukaan. Pakattuna 50 kappaleen pusseihin. Verkkokaupasta ja tukkuosastolta täysin pakkauksina. Myymälästä saatavana kappaleittain.

LOXX

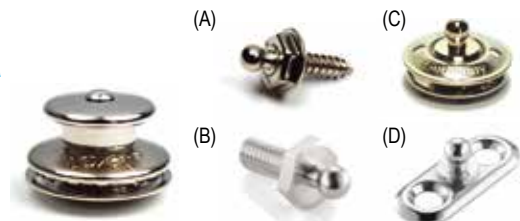

Koodi	Määrä	Käyttökohteet	Yläosa
9511047020	50	puuhun (12 mm ruuvi)	(A)
9511047021	50	metallille (M5 x 10 mm ruuvi)	(B)
9511047022	50	kankaalle	(C)
9511047023	50	muoville (ovaali vastakappale)	(D)

LOXX



Koodi	Määrä	Kuomukiinnike
9511047052	40	Loxx-paketti 1: sis. 5 kpl Tenax-yläosan kankaalle, Tenax-ruuvien, puulle, muoville ja metallille 12 mm ja 1 kpl asennusavain
9511047054	40	Tenax-paketti 2: sis. 5 kpl Tenax-yläosan kankaalle, Tenax-alaosa pinta-asennettavalle puulle, muoville ja metallille 11 x 27 mm ja 1 kpl yläosan asennusavain
9511047050	40	Tenax-paketti 3: sis. 5 kpl Tenax-yläosan kankaalle, Tenax-alaosa kankaalle ja 1 kpl asennusavain

Messinki/niklattu. Verkkokaupasta ja tukkuosastolta täysin pakkauksina. Myymälästä saatavana kappaleittain.



Koodi	Määrä	Kuomukiinnike	Kuomukiinnike
9511047010	100	895/898	Ø 32 mm – täydellinen
9511047007	100	898	soikea peiterengas
9511047015	100	895	vääntönuppi
9511047016	100	894	matala vääntönuppi

Lyöntirauta edellämainittujen peitelukkoja varten.



9511047030 898 HV

PEITERENGAS – PRESENNINGSRING – TARPULIN RING

Muovi, pakkauksessa 12 kpl, myydään pakkauksittain. Ulko-Ø 34 mm, aukon Ø 15 mm, materiaaliin kiinnilyötynä korkeus on 10 mm.



Koodi	Määrä	Kuomukiinnike	Kuomukiinnike
9511047018	6	A2217000	musta
9511047019	6	A2216020	valkoinen

Purjerengas. Kuluttajapakkaus, sisältää lyöntiraudan ja messinkirenkaat.



Koodi	Määrä	Kuomukiinnike	Kuomukiinnike
9519048028	10	PP-18	sis. renkaita 50 kpl, Ø 5,0 mm
9519048030	10	PP-20	50 kpl, Ø 6,7 mm
9519048034	10	PP-24	25 kpl, Ø 9,5 mm
9519048036	10	PP-26	25 kpl, Ø 11,1 mm
9519048038	10	PP-28	15 kpl, Ø 12,7 mm

PAINONEPPARI – TRYCKKNAPP – PRESS FASTENERS

Messinki/niklattu, sisältää työkalun. Kuluttajapakkaus. Sisältää 15 sarjaa.



Koodi	Määrä	Kuomukiinnike
9519048050	10	10.301.01

VAVANPIDIKKEET – SPÖHÅLLARE – RODHOLDER

Ruostumaton teräs. Pituus 229 mm, Ø 41 mm.



9519039025 41215

Ruostumaton teräs, musta pehmeä tiiviste ja korkki, pituus kannen alapuolella 204 mm, kansilaatan mitat 107 x 89 mm, putken ulko Ø 41 mm.



9519039030 41170

Uppoasennus, vahva, valkoinen ABS-muovi, helppo asentaa.



9519039010 12 12700

Musta ABS-muovi, kääntyy 360°. Sivukiinnikkeellä.



9519039015 6 12740

Kromattu messinki, kaidekiinnikkeellä, kiinnitys 19 - 25 mm putkeen, pituus 290 mm, sopii Ø 40 mm vavalle.



9519039003 147B

Lasikuituvahvisteinen nailon ja tuostumaton teräs. Kääntyy 360°. Voidaan asentaa joko vaaka- tai pystyasentoon 22 mm - 25 mm putkiin. Vavan Ø 38 mm.



9519039035 46630

LIPUT – FLAGGOR – FLAGS

LIPUN PAIKKA JA KOKO

Veneen arvokkain paikka on sen perä. Niinpä perälipun tulisi muita lippuja ja viirejä suurempana olla perässä olevassa 10 - 15 astetta kallistetussa lipputangossa. Satamassa se on aina mahdollista ja useimmissa venetyypeissä lippu sopii perätankoon myös merellä. Silloin tangon tulee olla sellaisessa paikassa, ettei lippu häiritse perävalon näkymistä eikä se pääse likaantumaan pakokaasuista tai koskettamaan likaavia esineitä, kuten kaiteeseen kiinnitettyä perämootoria.

Perätangon käytön esteenä merellä voivat olla esimerkiksi purjveneessä pitkä matalalla oleva puomi, joka ottaisi lipputankoon kiinni, tai moottoriveneessä korkea kansirakennelma, joka aiheuttaa kulussa lipun kiertymisen lipputangon ympäri, jolloin lippu ei voi täyttää sen tärkeintä tehtävää, näkymistä.

Jos lippua ei kulussa voi pitää perätangossa, voi sitä pitää

- ketsissä ja joolissa mesaanimaston huipussa, jossa on usein sitä varten sopiva jatke,
- kahveli- tai varpatankorikatussa veneessä mesaan- tai ainoan maston kahvelissa tai varpatangossa,
- moottoriveneen merenkulkumaston kahvelissa,
- moottoriveneen selvästi taaksepäin kallistetun tai putkirakenteisen riittävän korkean targa-kaaren keskelle kiinnitetyssä lippuliinassa.

Lippua ei voi pitää

- perämaston huipussa, jos masto on kuten kuunarilla pitempi tai yhtä pitkä kuin muut mastot,
- purjveneiden peräharuksessa,
- moottoriveneiden maston huipussa,
- moottoriveneiden antennissa tms.

Pienessä purjveneessä, jolla kaatuminen on tavanomaista, ei käytetä lippua. Lipun kooksi ja lipputangon pituudeksi suositellaan seuraavaa:

Veneen pituus	Lipun koko	Lipputangon pituus
alle 7 m	33 cm x 54 cm	80 cm
	44 cm x 72 cm	100 cm
7 - 10 m	55 cm x 90 cm	120 cm
10 - 12 m	66 cm x 108 cm	145 cm
12 - 15 m	80 cm x 131 cm	175 cm
yli 15 m	100 cm x 163 cm	210 cm

Kahvelissa ja mesaanimaston huipussa voi käyttää suunnilleen saman kokoista lippua. Perälipputangossa lipun yläreunan pystyettäisyyden kannesta tulisi olla vähintään 10 cm pitempi kuin tangossa käytettävän lipun lävistäjä. Lipun on aina oltava puhdas ja ehjä.

©Suomen Purjehtijaliitto • Suomen Veneilyliitto • Veneilyjärjestöjen Lippukomitea

SUOMEN LIPPU – FINLANDS FLAGGA – FINLAND FLAG

Venelippu. Polyesteriä.



	koko cm
9519010025 10	25 x 40
9519010031 10	31 x 50
9519010046 10	46 x 75
9519010055 10	55 x 90
9519010074 10	74 x 120
9519010100 10	100 x 163



Venelippu. Kotimainen 100% polyesteriä.



	koko cm
9519010021 035	22 x 35
9519010010 10	050 31 x 50
9519010022 10	075 46 x 75
9519010011 10	090 55 x 90
9519010012 120	74 x 120
9519010013 006	100 x 163

Vieraslippu Suomi



9519033100 10 20 x 30

AHVENANMAAN LIPPU – ÅLANDS FLAGGA – ÅLAND FLAG

100 % polyesteriä.

9519030031	31 x 50 cm
9519030046	46 x 75 cm
9519030055	55 x 90 cm



VIERAILULIPPU – GÄSTFLAGGA – VISITOR FLAG

Saalinkiin, materiaali perlon/villa.



9519033100	10	20 x 30 cm	Suomi
9519033101	10	20 x 30 cm	Ahvenanmaa
9519033103	10	20 x 30 cm	Viro
9519033105	10	20 x 30 cm	Ruotsi
9519033107	10	20 x 30 cm	Tanska
9519033109	10	20 x 30 cm	Saksa
9519033111	10	20 x 30 cm	Norja
9519033113	10	20 x 30 cm	Puola
9519033115	10	20 x 30 cm	Venäjä
9519033117	10	20 x 30 cm	Euroopan Unioni
9519033120	10	20 x 30 cm	Englanti
9519033121	10	20 x 30 cm	Hollanti
9519033123	10	20 x 30 cm	Ranska
9519033125	10	20 x 30 cm	Belgia
9519033127	10	20 x 30 cm	Turkki
9519033128	10	20 x 30 cm	Kreikka
9519033129	10	20 x 30 cm	Espanja
9519033131	10	20 x 30 cm	Italia
9519033132	10	20 x 30 cm	Latvia
9519033133	10	20 x 30 cm	Liettua
9519033134	10L	20 x 30 cm	Sveitsi

VIESTILIPPU – SIGNALFLAGGA – SIGNAL FLAG

Sarjaan kuuluu 40 lippua, joita voidaan käyttää myös yksitellen.



	koko cm	A
9519033001	20 x 30	16 m
9519033006	30 x 45	24 m
9519033007	40 x 60	32 m
9519033002	50 x 60	
9519033004	75 x 90	

Liput kiinnitetty valmiiksi toisiinsa, pakattu kangaspussiin. Sarjaan kuuluu 40 lippua.

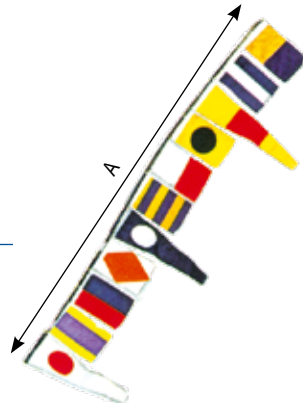

	koko cm	A
9519033000	20 x 24	16 m
9519033022	30 x 36	22 m

SÄILYTYSPUSSI LIPUILLE – FÖRVARINGSPÅSE FÖR FLAGGOR – BAG FOR CODE FLAGS

Valmistettu PVC:stä.



9519033090

LIPPULIINA – FLAGGLINA – FLAG LINE

Keinokuitua. Pituus 25 m, Ø 5 mm.



9518005010

LIPPUTANGON PIDIKE – FLAGGSTÅNGSHÅLLARE – FLAG POLE SOCKETS

Pisaranmuotoinen-malli RST, AISI316.



		aukon Ø
9511022010	86171	25 mm
9511022009	86170	32 mm

Lipputangonpidike, upotettava. Ruostumaton teräs. Ø 25 mm.

ROCA

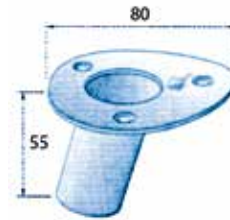

9511022125 10 422390

Kromattu, pinta-asennettava vinomalli.



			aukon Ø
9511022011	32216	mess./kromi lukitusruuvilla	19 mm
9511022025	10 86617	AISI316-lukitusruuvilla	25 mm
9511022032	10 86618	AISI316-lukitusruuvilla	32 mm

Ruostumatonta terästä. Sisältää kaidekiinnikkeen 9517012004K (25 mm putkelle).

naWa
Safe & Easy Boating



9519013028 25 19603

LIPPUTANKO – FLAGGSTÅNG – FLAG POLE

Tiikkiä. Tiikki-sakara ja holkki alapäässä.

ROCA



			Ø	pituus
9519013029	10	607482	25 mm	45 cm
9519013027	10	607502	25 mm	60 cm
9519013030	10	607522	25 mm	76 cm
9519013031	10	607542	25 mm	92 cm
9519013032	10	607562	32 mm	122 cm
9519013033	10	607582	32 mm	150 cm

Vaalea mänty, mahonkinuppi, musta nailonsakara.



	Ø	pituus
9519013023	25 mm	100 cm
9519013025	25 mm	125 cm

Doussie, vaaleaa puuta, musta nailonsakara.



			Ø	pituus
9519013019	6	N21 22 080	22 mm	80 cm
9519013020	6	N21 28 100	22 mm	100 cm
9519013021	6	N21 28 125	22 mm	125 cm

Lipputanko kiillotetusta ruostumattomasta teräksestä AISI316.



		Ø	pituus
9519013050	10	2180	25 mm 60 cm
9519013051	10	2181	25 mm 75 cm
9519013052	10	2182	25,4 mm 90 cm
9519013053	10	2183	25 mm 120 cm

Tyylikäs kromi lipputanko, kansikiinnityksellä.



9519013001 pituus 500 mm, putken Ø 13 mm, kiinnitysalustan mitat p. 87 x l. 32 x k. 24 mm, mutteriväli 64 mm

9519013002 pituus 800, putken Ø 20 mm, kiinnitysalustan mitat p. 108 x l. 38 x k. 60 mutteriväli edessä 2 kpl 23,5 mm ja taakse 91 mm

Tyylikäs kromi lipputanko, kaidekiinnityksellä. Sopii kaiteisiin 20 - 25 mm.



	pituus	tangon Ø
9519013006	500 mm	13 mm
9519013007	800 mm	20 mm

HANKAIN – KLYKA – ROWLOCK

Kevytmetalli, airon Ø maks. 46 mm. Sopii maks. 17 mm hankainlaakeriin, lukittuva. Kiillotettu. Korkeus 140 mm.



9511034018 10 1-121



Järvihankain. Kevytmetalli, nailonlaakerit. Koko 90 x 150 mm. Airon Ø 53 mm. Sopii maks. 17 mm hankainlaakeriin, lukittuva.



9511035011 10 1-113
9511035005 10 nailonholkki järvivenehankaimen yläosaan



Yhdistelmähankain. Kevytmetalli, korkeus 150 mm, aukon leveys 54 mm. Sopii maks. 17 mm hankainlaakeriin, lukittuva. Kiillotettu.



9511035001 10 1-120



Kevytmetalli, korkeus 150 mm, aukon leveys 54 mm. Sopii maks. 17 mm hankainlaakeriin. Lukittuva. Kiillotettu.



9511035009 10 1-115

**HANKAINLAAKERI – KLYKLAGER – ROWLOCK SOCKET**

Laitaan kiinnitettävä hankainlaakeri lukituksella. Kevytmetallia, kiinnitys neljällä ruuvilla. Reikäväli päällä 80 mm ja sivussa 52 mm. Laakerin Ø 17 mm.



9511035007 10 1-122
9511035004 10 2-124 nailonlaakeripari



Upotettava hankainlaakeri lukituksella. Kevytmetallia, kiinnitys kahdella ruuvilla. Reikäväli 60 mm. Laakerin Ø 17 mm.



9511035010 10 1-123
9511035004 10 2-124 nailonlaakeripari



Upotettava hankainlaakeri lukituksella ja umpipohjalla. Kevytmetallia, kiinnitys kahdella ruuvilla. Reikäväli 60 mm. Laakerin Ø 17 mm.



9511035012 10 1-127
9511035004 10 2-124 nailonlaakeripari



Hankain. Galvanoitu.



		aukon Ø	varren Ø	sopiva laakeri
9511032011	1601	50 mm	12 mm	1651 tai 1252
9511032001	1602	57 mm	14 mm	1652
9511032002	1603	64 mm	14 mm	1652
9511032004	1604	70 mm	14 mm	1652
9511032003	1605	75 mm	16 mm	1653

Galvanoitu, upotettava. Aukon Ø 13 mm, kiinnityslaatan pituus 70 mm.



9511037006 1651

Hankainlaakeri. Galvanoitu, sivukiinnitys. Aukon Ø 13 mm. Leveys 25 mm, pituus 90 mm



9511037005 10 1252-13 T

Hankain. Ø 51 mm. Musta nailon, varsi Ø 18 mm.



9511034107 6 0604-1601

Musta nailon, sivukiinnitys, Ø 18 mm.



9511034111 6 R3180025

Terhi-hankainlaakeri, upotettava, musta muovi, aukon Ø 18 mm, kiinnityslaatan pituus 83 mm.



9511034013 10 KTN

Hankain. Messinki/kromattu, aukon Ø 58 mm, varren Ø 14 mm.



9511036010 26a.C

Hankainlaakeri. Messinki/kromattu, sivukiinnitys, korkeus 38 mm, leveys 50 mm, Ø 14 mm varrelle.



9511036012 109 a.C

Upotettava, pituus 60 mm, leveys 35 mm, Ø 14 mm varrelle.



9511036014 28 a.C

PATENTTIHANKAIN – PATENTKLYKA – ROWLOCK

Messinki/kromattu, aukon Ø 50 mm.



9511036002 art. 25

Galvanoitu, kiinnikkeineen.



airon suurin Ø
9511032008 50 mm
9511032009 57 mm



AIROT – ÅROR – OARS

Liimattu ja kolme kertaa lakattu puu.



			pituus cm
9513030041	5	5'	150
9513030043	5	6'	180
9513030045	5	7'	210
9513030047	5	8'	240
9513030049	5	9'	270
9513030051	5	10'	300
9513030053	5	11'	330
9513030055	5	12'	360

AIROJEN VALINTA

– VAL AV ÅROR
– CHOICE OF OARS

Airon pituus on tärkein tekijä airoja valitessasi. Taulukko näyttää airon pituuden suhteessa veneen leveyteen. Jos veneessä on korkea vapaalaita, valitaan pidempi airo. Lyhyet aivot ovat paremmat kovassa virrassa. Normaalikäytössä on parempi valita tasainen lapa. Sellaisella airoilla voidaan sekä soutaa että huovata.

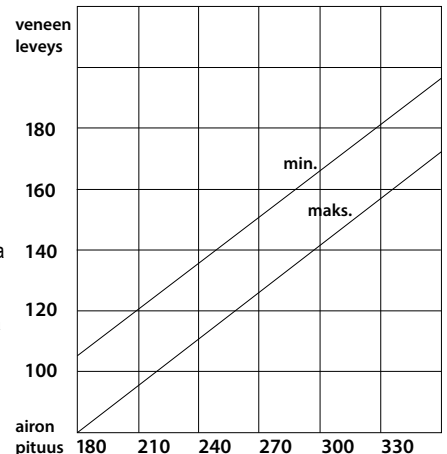

TÖRMÄYS- LISTAT

TESSILMARE



TÖRMÄYSLISTA BINO 40



tuotekoodi	väri	pituus
9516019158	musta	6 m
9516019154	musta	12 m
9516019152	valkoinen	12 m
tuotekoodi		
9516019109	päätökappale	RST
9516019111	liitoskappale	RST



TÖRMÄYSLISTA BINO 65



tuotekoodi	väri	pituus
9516019170	musta	12 m
9516019172	musta	24 m
tuotekoodi		pituus
9516019166	päätökappale	
9516019174	asennuslista	2 m



TÖRMÄYSLISTA BINO 90



tuotekoodi	väri	pituus
9516019162	musta	12 m
9516019164	musta	24 m
tuotekoodi		pituus
9516019168	päätökappale	
9516019174	asennuslista	2 m



TÖRMÄYSLISTA RADIAL 40

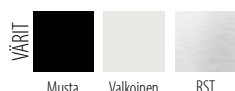

tuotekoodi	väri	pituus
9516019104K	musta	12 m
9516019102K	valkoinen	12 m
tuotekoodi		
9516019105K	päätökappale	musta
9516019107K	päätökappale	valkoinen
9516019106K	liitoskappale	musta
9516019108K	liitoskappale	valkoinen
9516019109K	päätökappale	RST
9516019111K	liitoskappale	RST

TÖRMÄYSLISTA – AVVISARLIST – RIGID RUB RAIL

IKKUNALISTA – FÖNSTERLIST – WINDOW RAIL

Mustaa ETP-kumia. Erittäin hyvin säänkestävää. Hyvän kimmoisuutensa, lämmön- ja pakkasenkestokykyä ansiosta lista ei haurastu. Verkkokaupasta ja tukkuosastolta listaa myydään täysinä rullina. Myymälästä saatavana metreittäin.

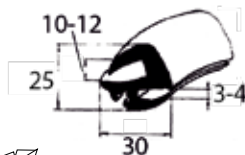

	leveys	leveys	leveys	leveys	leveys	leveys	leveys	leveys	leveys
10520001446	25	20704	2 - 3 mm	4 - 6 mm					
10520001447	25	20705	3 - 4 mm	10 - 12 mm					

KIILALISTA – KILLIST – WEDGE RAIL

Mustaa ETP-kumia, käytetään painelistan kanssa. Verkkokaupasta ja tukkuosastolta listaa myydään täysinä rullina. Myymälästä saatavana metreittäin.

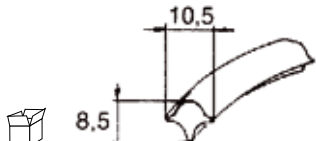

10520001441 100 10035

REUNALISTA – KANTLIST – MOULDING

Mustaa vinyliä, teräsvahvistettu sisusta, helppo kiinnittää, kiinnitys ilman liimaa. Aukko 2 - 5 mm, syvyys 12 mm. Verkkokaupasta ja tukkuosastolta listaa myydään täysinä rullina. Myymälästä saatavana metreittäin.



9516019028 50 263



TÖRMÄYSLISTAN HELA – BESLAG FÖR AVVISARLIST – FITTING FOR RIGID RUB RAIL

Musta, sisämitta leveys 30 mm, korkeus 38 mm, koko pituus 90 mm.



9516019054K 44.488.01

RUOSTUMATON LISTA – ROSTFRI LIST – RUB RAIL

Ainevahvuus 2 mm. Kiillotettu ruostumaton lista. Suojalistaksi veneen ympärille. Voidaan kiinnittää törmäyslistaan. Valmiit ruuvinreiät noin 150 mm välein. Myydään kappaleittain.



	leveys	pituus		
9516018032	11020L12	19 mm 3,6 m	AlSi304	
9516018036	11022L12	32 mm 3,6 m	AlSi304	
9516018044	814601425	25 mm 3,0 m	AlSi316	

ALUMINILISTA – ALUMINIUMLIST – ALUMINUM MOULDING BON VOYAGE

Suolaveden kestävä, listoissa on valmiit poraukset ruuveja varten. Listan pituus on 3,6 m, myydään kappaleittain.

9516018002 BON 102

9516018004 BON 104

9516018006 BON 106



KÖLILISTA – KÖLLIST – KEEL MOULDING

Valmistettu kulutusta hyvin kestävästä muovista, kiinnitys ruuveilla tai liimalla. Toimitetaan 5 m:n pituisina. Väri valkoinen.

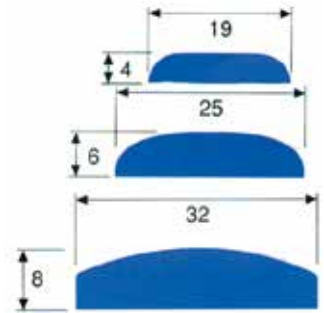

			leveys	
9516018020	5	775	19 mm	
9516018022	5	776	25 mm	
9516018024	5	227	32 mm	
9516018026	5	226	38 mm	
9516018028	5	284	50 mm	

KÖLISUOJAT – KÖLSKYDD – KEELSHIELD

KeelShield-kölisuojat suojaavat venettä tehokkaasti hiertymiltä ja naarmuilta trailerilla, matalissa vesissä, kallioisilla rannoilla ja betonirampeissa.

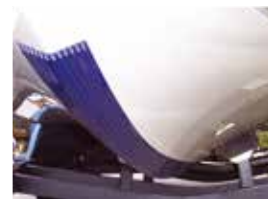

- helppo tee-se-itse-asennus
- pitkäikäinen
- materiaali uretaanipolymeeria
- kiinnitys 3M-liimapinnalla
- ehkäisee kalliita korjauksia
- toimii lasikuitu- ja useimmissa alumiiniveneissä
- leveys 12,7 cm (5")

9516019205	5/1	53 m	valkoinen	veneet	4,3 metriin asti
9516019206	6/1	84 m	valkoinen	veneet	4,3 - 5,0 metriä
9516019207	7/2	14 m	valkoinen	veneet	5,0 - 5,5 metriä
9516019215	5/1	53 m	musta	veneet	4,3 metriin asti
9516019216	6/1	84 m	musta	veneet	4,3 - 5,0 metriä
9516019217	7/2	14 m	musta	veneet	5,0 - 5,5 metriä

LIUKUESTEPALAT – HALKSKYDD – ANTI SLIP TAPE

GatorSkinz-liukuestepaloja voit käyttää kaikkialla missä tarvitset pitoa. Palat kiinnitetään helposti 3M-liimapinnan avulla. Valmistettu 70 % kierrätettävistä materiaaleista. Musta.



9519074050 2 kpl (40 x 10 cm)



FENDER PROFILES

**TESSILMARE**

