

Veneenhallinta ja kiinnitys

Båtkontroll, förtöjning och ankring



3

LEWMAR®



PURJEVENE-OHJAUSJÄRJESTELMÄT – STYRSYSTEM FÖR SEGELBÅT – STEERING SYSTEMS

LEWMAR- PURJEVENE- OHJAUSJÄRJESTELMÄT

Lewmarin ohjausjärjestelmät ovat olleet markkinajohtaja-asemassa viimeiset 50 vuotta. Lewmar kehittää ohjauksia ja näitä valmistetaan venemallikohtaisesti, jotta purjehduksesta tulisi mukava ja turvallinen elämys. Lewmar-ohjauksia toimitetaan sekä pieniin huvipursiin että maailmaa kiertäviin kilpaveneisiin. Jokainen ohjaus valmistetaan projekti-muotoisesti räätälöitynä ja testataan, jotta tämä olisi toimiva ja luotettava kaikissa olosuhteissa. Osat valitaan ja optimoidaan juuri tarkoitukseen sopivaksi.

Ohessa malliesimerkkejä eri ohjaus-kokonaisuuksista yhteishintalaskelmalla. Järjestelmiä voidaan näistä laajentaa ja osia voidaan lisätä sekä vähentää, jotta veneeseen saadaan räätälöity kokonaisuus.

Pyydä erillistä spesifikaatiota niin räätälöimme ja etsimme tarvittavat osat juuri teidän veneelle sopivaksi. Pidämme varastossamme myös laajaa varaosavalikoimaa. Katso lisää: www.maritimshops.fi

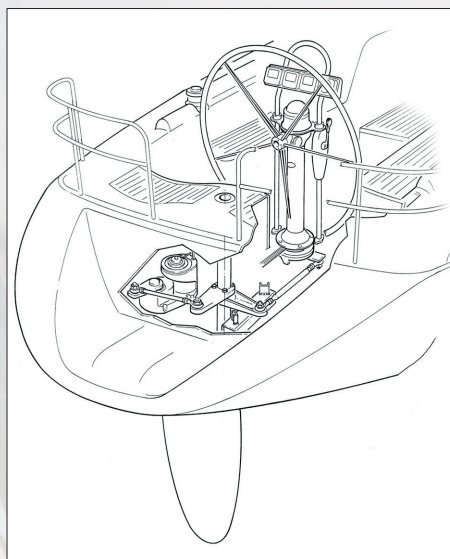

COBRA TYÖNTÖTANKO-OHJAUS

Veneen koko noin 30 - 37 jalkaa. Enguard-ohjaus-pylväs, ruori 900 mm, tartuntakaari, kompassilevy, moottorin hallintalaitte, työntötanko, vääntövarsi akselille ja rajoitinrenkas.

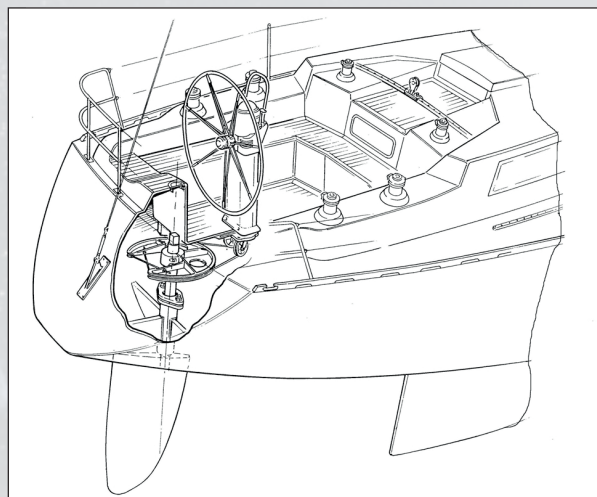

CONSTELLATION VAJERIOHJAUS

Veneen koko noin 30 - 37 jalkaa. Enguard-ohjaus-pylväs, ruori 900 mm, tartuntakaari, kompassilevy, moottorin hallintalaitte, ketju/vajjeri (pit. 2 x 2 m), kvadranttikousseja ja kiinnikkeitä.

ULTRAFLEX

Ohjaus- ja
kaukosäätölaitteet,
ohjauspyörät sekä
asennustarvikkeet





MEKAANINEN OHJAUSJÄRJESTELMÄ

Sopiva mekaaninen ohjausjärjestelmä on turvallisen käytettävyyden kannalta erittäin tärkeä. Rungon muodon, moottoritehon ja nopeuden yhdistelmä vaikuttavat olennaisesti järjestelmän valintaan.

Ohjausjärjestelmää valittaessa suosittelemme aina varmistamaan sopivuuden asiantuntijalta.

	
	T93ZT Non-feedback-ohjauspesä. Kitkajarru estää moottorin aiheuttaman väännön-palautumisen
Toimintaperiaate	Mekaaninen, non-feedback kitkajarrulla
Moottori/ohjaustyypit	Perä- tai sisäperä-moottorivene, alle 10,5 m, alle 50kn
Asennussarja	X34 90°/X35 20°/X90 20°/X91 90° ei sis. pakettiin
Ohjauksikaapeli	M90 MACH
Ohjauspyörän kierrokset	4,2
Kaapelin liikerata	228 mm
Ohjauspyörän max Ø	406 mm
Non-feedback	Kyllä
Tuotekoodi	9513025302

ULTRAFLEX

					
	T67	T85	T71 FC	T72 FC	T73 NRFC
	Pienveneohjaus, pesä iskunkestävää muovia, painevalettu ohjausratas	Ohjauspesä perä- ja sisäperä-moottoriveneille. Valmistettu korroosiota kestävästä materiaaleista	Ohjauspesä perä- ja sisäperä-moottoriveneille. Valmistettu korroosiota kestävästä materiaaleista	Ohjauspesä kahdella kaapelilla. Kun voimantarve tai veneen nopeus kasvaa yli 50kn.	Non-feedback-ohjauspesä. Kitkajarru estää moottorin aiheuttaman väännön-palautumisen ohjauspyörälle
Toimintaperiaate	Mekaaninen	Mekaaninen	Mekaaninen	Mekaaninen, erittäin tehokas	Mekaaninen, non-feedback kitkajarrulla
Moottori/ohjaustyypit	Pienvene, perämoottori, teho alle 55 hv	Perä- tai sisäperä-moottorivene, alle 9 m, alle 50kn	Perä- tai sisäperämoottori vene, alle 10, 5 m, alle 50kn	Perä- tai sisäperä-moottorivene, yli 10,5 m, tai yli 50kn	Perä- tai sisäperä-moottorivene, alle 10,5 m, alle 50kn
Asennussarja	90° sisältyy pakettiin	90° sisältyy pakettiin	X34 90°/X35 20° ei sisälly pakettiin	X34 90°/X35 20° ei sisälly pakettiin	X34 90°/X35 20° ei sisälly pakettiin
Ohjauksikaapeli	M58	M66, M90 MACH	M66, M90 MACH	2 x M66, M90 MACH	M66, M90 MACH
Ohjauspyörän kierrokset	2,5	3	3,8	3,8	3,8
Kaapelin liikerata	230 mm	228 mm	228 mm	228 mm	228 mm
Ohjauspyörän max Ø	380 mm	400 mm	400 mm	400 mm	400 mm
Non-feedback	Ei	Ei	Ei	Ei	Kyllä
Tuotekoodi	9513025130	9513025180	9513025239	9513025240	9513025300

ROTECH-IV

KAAPELIOHJAUSPAKETTI

Valmis kaapeliohjauspaketti, joka sisältää ohjausrummun T-67, ohjauksikaapelin M58 sekä ohjauspyörän V32.



- 9513025168 Ohjauspaketti 8"
- 9513025169 Ohjauspaketti 9"
- 9513025170 Ohjauspaketti 10"
- 9513025171 Ohjauspaketti 11"
- 9513025172 Ohjauspaketti 12"
- 9513025173 Ohjauspaketti 13"
- 9513025174 Ohjauspaketti 14"
- 9513025175 Ohjauspaketti 15"

FOURTECH-II

KAAPELIOHJAUSPAKETTI

Paketti sisältää: T93ZT non-feedback-ohjausrummun, X34-ohjausrummun asennussarjan ja M-90 MACH -ohjauksikaapelin.



- 9513025322 Fourtech-II paketti 8'
- 9513025323 Fourtech-II paketti 9'
- 9513025324 Fourtech-II paketti 10'
- 9513025325 Fourtech-II paketti 11'
- 9513025326 Fourtech-II paketti 12'
- 9513025327 Fourtech-II paketti 13'
- 9513025328 Fourtech-II paketti 14'
- 9513025329 Fourtech-II paketti 15'

T67

OHJAUSPESÄ – STYRNING – HELM

Pienveneohjaus, joka sopii moottoritehoille alle 55 hp (40 kW) EN 29775. Iskunkestävästä muovista valmistettu ohjauspesä ja painevaluna valmistettu ohjausratas varmistavat tarkan ja varman ohjattavuuden. Sisältää asennusosat. Ohjauspyörän kierto 2,5 kierrosta kaapelin liikeradalla 230 mm. Ohjauspyörä maks. Ø 380 mm. Ohjauspesään sopiva kaapeli on M58.

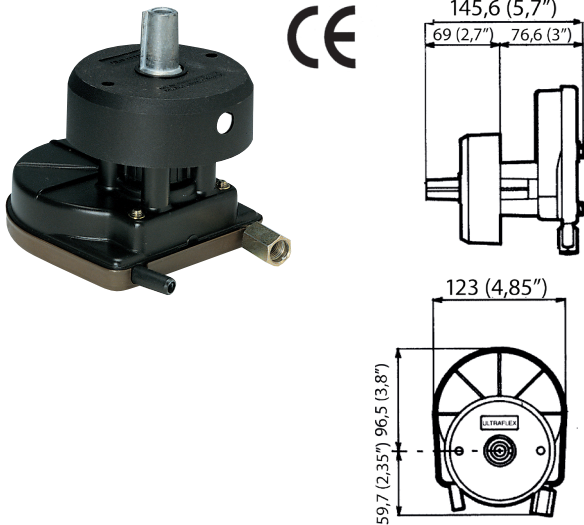

9513025130 35809J T67-ohjauspesä
9513025132 70550J varapultti

M58

OHJAUSKAAPELI – KABEL – CABEL

Notkea monisäikeinen ohjauskaapeli, jonka pienin taivutussäde on 200 mm. Kuoren Ø 12,5 mm, sisävaijeri Ø 4 mm, kierrevaijerin päältä Ø 6,2 mm. Myydään kappaleittain.

Annettu kaapelin pituus on ~ kuoren mitta 2 + 56 cm.



9513025137	7'	2,1 m
9513025138	8'	2,4 m
9513025139	9'	2,7 m
9513025140	10'	3,0 m
9513025141	11'	3,3 m
9513025142	12'	3,6 m
9513025143	13'	3,9 m
9513025144	14'	4,2 m
9513025145	15'	4,5 m
9513025146	16'	4,8 m
9513025148	18'	5,4 m
9513025150	10'	6,0 m

Tarvittava kaapelin pituus, kun käytetään peräpeili- tai moottori-kaivokiinnikettä:

- mittaa matka ohjausakselin keskeltä moottorin keskipisteeseen kiertäen ohjauskaapelin asennusreitillä. Vähennä 10 cm joka 90° mutkasta = tarvittava kaapelin pituus.

Kaapelin pituus, kun kaapelin kuori kiinnitetään moottorin rikiputkeen:

kuten yllä, mutta lisää pituuteen 30 cm.

T85

OHJAUSPESÄ – STYRNING – HELM

Ohjauspesä perämoottori- ja sisäperämoottoriveneille alle 9 m ja alle 50 sol, EN 28848. Tukeva ohjauspesä on valmistettu korroosiota kestävästä materiaaleista. Sisältää asennusosat. Ohjauspyörän kierto on 3 kierrosta kaapelin liikeradalla 228 mm. Maks. ohjauspyörä Ø 400 mm. Ei saa asentaa veneisiin, joissa käytetään suurempaa moottoria kun mitä veneen tyyppikilvessä suositellaan. Ohjauspesään sopivat kaapelit ovat M66 ja M90 Mach.

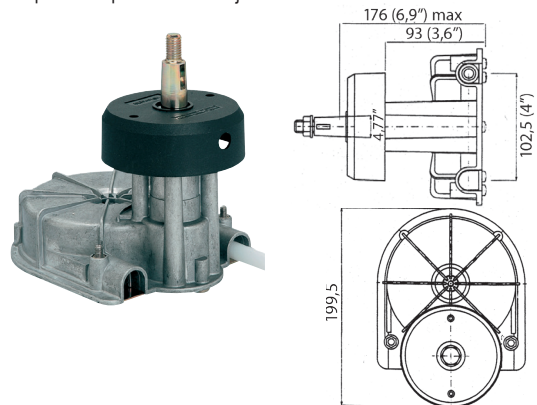

9513025180 38439Z T85-ohjauspesä, musta
9513025243 70549A varaosana kiila + mutteri

T71 FC

OHJAUSPESÄ – STYRNING – HELM

Ohjauspesä perämoottori- ja sisäperämoottoriveneille alle 10,5 m ja alle 50 sol, EN 28848. Kolmen hammaspyörän planeettapyörästä välittää ohjausliikkeen kaapelille tasaisesti. Ohjauspesä on valmistettu korroosiota kestävästä materiaaleista. Pieni tilantarve. Ohjauspyörän kierto on 3,8 kierrosta kaapelin liikeradalla 228 mm. Vähäinen takaisku. Maks. ohjauspyörä Ø 400 mm. Rummun asennukseen tarvitaan asennussarja X34 tai X35. Ohjauspesään sopivat kaapelit ovat M66 ja M90 Mach.

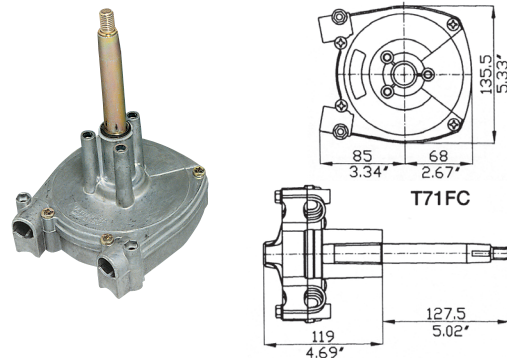

9513025239 38867H T-71 FC-ohjauspesä
9513025243 70549A varaosana kiila + mutteri

T72 FC

OHJAUSPESÄ – STYRNING – HELM

Ohjauspesä kahdella kaapelilla. Jos voimantarve tai veneen nopeus kasvaa yli 50 sol, suosittellaan tätä kaksoiskaapeli-ohjausta. Toiminnaltaan kuten T71 FC. Ohjauspyörän kierto on 3,8 kierrosta kaapelin liikeradalla 228 mm. Vähäinen takaisku. Maks. ohjauspyörä Ø 400 mm. Rummun asennukseen tarvitaan asennussarja X34 tai X35. Ohjauspesään sopivat kaapelit ovat M66 ja M90 Mach.

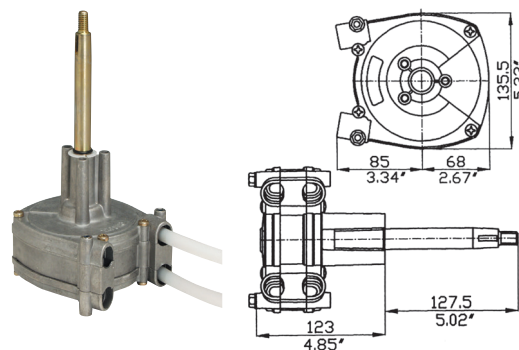

9513025240 38868K T72 FC-ohjauspesä
9513025243 70549A varaosana kiila + mutteri



ULTRAFLEX

MECHANICAL STEERING SYSTEMS

**T73 NRFC
OHJAUSPESÄ – STYRNING – HELM**

"Non feedback" -ohjauspesä. Patentoitu kitkajarru estää moottorin aiheuttaman väännön palautumisen ohjauspyörälle. Takaiskuton planeettapyörästö on kevyt, kestävä ja turvallinen. Ohjauspyörän kierto on 3,8 kierrosta kaapelin liikeradalla 228 mm. Maks. ohjauspyörä Ø 400 mm. Rummun asennukseen tarvitaan asennussarja X34 tai X35. Ohjauspesään sopivat kaapelit ovat **M66** ja **M90 Mach**.

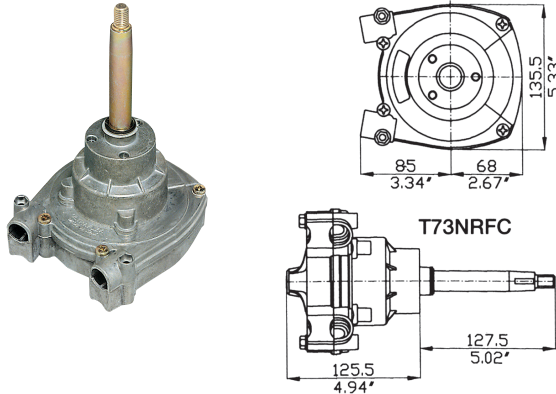

9513025300 38869M T73 NRFC -ohjauspesä
9513025243 70549A varaosana kiila + mutteri

**OHJAUSPESÄ – STYRNING – HELM
T93ZT (ZERO TORQUE)**

Zero Torque ("Non feedback") -ohjauspesä. Patentoitu kitkajarru estää moottorin aiheuttaman väännön palautumisen ohjauspyörälle. Takaiskuton planeettapyörästö on kevyt, kestävä ja turvallinen. Ohjauspyörän kierto on 4,2 kierrosta kaapelin liikeradalla 228 mm. Maks. ohjauspyörä Ø 406 mm. Ohjauspesään sopii kaapeli **M90 Mach**.

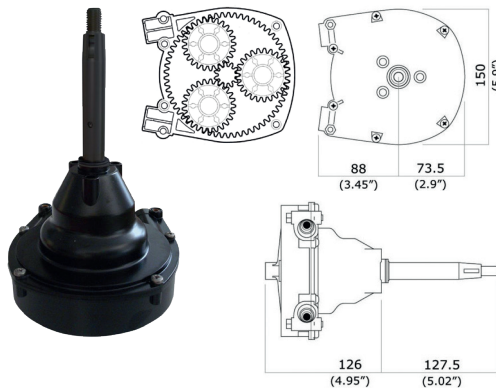

9513025302 42648U T93ZT-ohjauspesä

HUOM! Rummun asennukseen tarvitaan joku seuraavista asennussarjoista:

- 9513025242L X34 90° musta asennuslevy
- 9513025244K X35 20° musta asennuslevy
- 9513025246 X91 90° kromi asennuslevy
- 9513025248 X90 90° kromi asennuslevy rattilukolla

**OHJAUSRUMMUN ASENNUSSARJAT
T71-, T72- JA T73-OHJAUSPESILLE**



- 9513025242 asennussarja X34 90°
- 9513025244 asennussarja X35 20°
- 9513025246 asennussarja X91 90°
- 9513025248 asennussarja X90 90°

**M90 MACH
OHJAUSKAAPELI – STYRKABEL – STEERING CABLE**

M90 MACH (sinisellä kuorella) on korkealaatuinen ja kestävä ohjauskaapeli, joka soveltuu vaativiin ohjausratkaisuihin. Uudistetut ohjauskaapelipäät ja ohjauspesän puolella patentoitu kiinnitys, joka sopii useampiin ohjauspesiin (kuva B). Moottoripuolen kaapelipäässä kumitiiviste estää vedenpääsyn kaapeliin (kuva A). Min. taivutussäde 150 mm. Korvaa **M66**-ohjauskaapelin. Sopii ohjauspesiin: T85, T71FC, T72FC, T73NRFC, T932T.

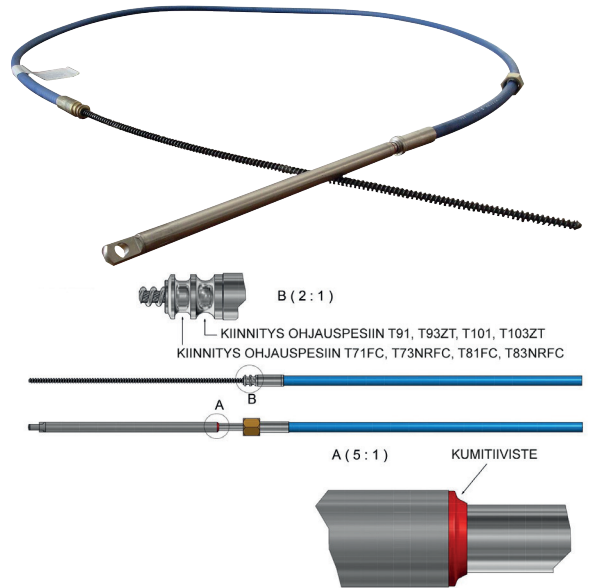

- | | | | |
|------------|--------------|-------|--------|
| 9513025408 | M90 MACH 8" | 2,4 m | 42897S |
| 9513025409 | M90 MACH 9" | 2,7 m | 42898U |
| 9513025410 | M90 MACH 10" | 3,0 m | 42899W |
| 9513025411 | M90 MACH 11" | 3,3 m | 42900B |
| 9513025412 | M90 MACH 12" | 3,6 m | 42901D |
| 9513025413 | M90 MACH 13" | 3,9 m | 42902F |
| 9513025414 | M90 MACH 14" | 4,2 m | 42903H |
| 9513025415 | M90 MACH 15" | 4,5 m | 42904K |
| 9513025416 | M90 MACH 16" | 4,8 m | 42905M |
| 9513025417 | M90 MACH 17" | 5,1 m | 42906P |
| 9513025418 | M90 MACH 18" | 5,4 m | 42907S |
| 9513025419 | M90 MACH 19" | 5,7 m | 42908U |
| 9513025420 | M90 MACH 20" | 6,0 m | 42909W |
| 9513025422 | M90 MACH 22" | 6,6 m | 42911G |

TARVITTAVA KAAPELIN PITUUS

Tarvittava kaapelin pituus, kun käytetään peräpeili- tai moottorikaivoikiinnikettä:

- mittaa matka ohjausakselin keskeltä moottorin keskipisteeseen kiertäen ohjauskaapelin asennusreitillä. Vähennä 10 cm joka 90° mutkasta = tarvittava kaapelin pituus.

Kaapelin pituus kun kaapelin kuori kiinnitetään moottorin riki-putkeen: kuten yllä, mutta lisää pituuteen 30 cm.

OHJAUSKAAPELIN PITUUDEN MITTAAMINEN

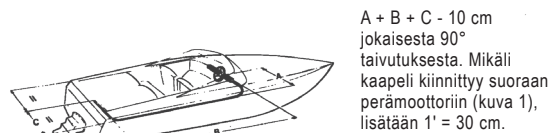

A + B + C - 10 cm jokaisesta 90° taivutuksesta. Mikäli kaapeli kiinnittyy suoraan perämoottoriin (kuva 1), lisätään 1' = 30 cm.

Kiinnitysvaihtoehtoja

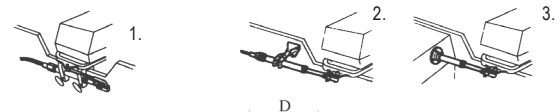

Esimerkki: D = 305 cm + 56 cm = 361 : 30,5 = 11'8" pyöristä seuraavaan jalkaan.

OHJAUKSEN ASENNUSOSAT – INSTALLATIONSDELAR – INSTALLATION ACCESSORIES

Peräpeiliikiinnike S39. Runko-osat ja putki on alumiinia ja nivelosat ruostumatonta terästä.

9513024041 S39 alumiiniputkella

Peräpeiliikiinnike S61. Runko-osa on valkoiseksi maalattua korroosiota kestävästä terästä. Kierteillä varustettu ohjausputki on nivelletty nailonpallolla ylä- ja alaosan väliin.

9513024044 S61 alumiiniputkella

Peräpeiliikiinnike S62. Runko-osa on valkoiseksi maalattua korroosiota kestävästä terästä. Kierteillä varustettu ohjausputki on nivelletty nailonpallolla ylä- ja alaosan väliin.

9513024054 S62 alumiiniputkella

Moottorikaivokiinnike S40. Tukilaippa on korroosiota kestävästä terästä ja ulkolaipat ruostumatonta terästä. Kierteillä varustettu ohjausputki on nivelletty nailonpallolla laippojen väliin.

9513024042 S40 alumiiniputkella

Peräpeiliikiinnike S55. Tukeva kaapelikiinnike veneisiin, joissa on peräsinohjaus. Kulmatuki on korroosiota kestävästä terästä. Ainevahvuus 6 mm. Kulmatuki on käännettävissä niin, että kiinnityspotken korkeus on joko 51 mm tai vaihtoehtoisesti 89 mm.

9513024043 S55 alumiiniputkella

Kaapelikiinnikkeiden varaosia.

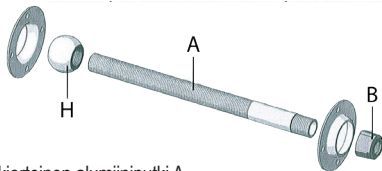

9513024050 539500 kierteinen alumiiniputki A
9513024051 53936P varapallo nailon H
9513024052 72875A muovinen päätymutteri B

Ohjausvarsi ruostumatonta terästä joihinkin Mercury- ja OMC-mootoreihin. Sopii M58- ja M66-kaapeleille.

9513024033 A73 Mercury
9513024034 A74 OMC

Päätelahela A75, sopii M58- ja M66-kaapeleille.

9513025255 A75

Sopii vain vanhoihin Ultraflexin TM42-ohjauskaapeleihin, Ø 10 mm kierre.

9513024030 A44

HYDRAULIOHJAUKSET – HYDRAULSTYRNINGAR – HYDRAULIC STEERINGS

HYDRAULIOHJAUKSET

Hyvä tietää valittaessa hydrauliohjausjärjestelmää:

hydraulinen ohjausjärjestelmä koostuu hydraulipumpusta ja sylinteristä, jotka on yhdistetty toisiinsa putkilla tai letkuilla. Ruorin kääntäminen paineistaa hydraulipumppua, mikä pakottaa öljyn putkia myöten sylinteriin ja sylinteristä takaisin pumppuun. Sylinterin liike välittyy peräsiimeen tai perävetolaitteeseen. Pumppuissa on takaiskuventtiili, joka estää öljyn palaamasta takaisin samaa reittiä. Tämä sallii useamman ruoriohjauslaitteen käytön. Sylinterit ovat joko tasapainotettuja tai eitasapainotettuja. Tasapainotetussa sylinterissä sama määrä ruorin kierroksia liikuttaa peräsiintä keskiasennosta kumpaankin suuntaan. Ei-tasapainotetuissa sylintereissä on kaksi kammiota, joiden tilavuus on erilainen. Näin tarvitaan erilainen määrä ruorin kierroksia halutun ohjausliikkeen aikaansaamiseksi eri suuntiin.

Ultraflex valmistaa erilaisia pumppuja, joilla on erilainen kapasiteetti (liikutettu öljymäärä cm³/ruorin kierros) erilaisiin käyttötarkoituksiin. Pumppua valittaessa on huomioitava sylinterin öljytilavuus. Ruorin kierrosten määrä tyyrpuriin ja paapuriin riippuu sylinterin tilavuuden ja pumppun kapasiteetin suhteesta.

Esimerkki: jos pumppun kapasiteetti on 20 cm³ ja sylinterin tilavuus on 94 cm³, kaava on 94 jaettuna 20 on yhtä kuin 4,7. Täten ruoria on käännettävä 4,7 kertaa, jotta peräsin liikkuisi ääriasennosta toiseen. Kun kaksi sylinteriä kytketään yhteen rinnakkain, sylinterin tilavuus on kerrottava kahdella. **Sovellukset, joissa ruorin kierrosmäärä jää alle neljän, eivät ole suositeltavia**, koska ohjausvoimat kasvavat liiallisiksi. **Sovellukset, joissa ruorin kierrosmäärä on yli kahdeksan, eivät ole myöskään suositeltavia**, koska ohjauksesta tulee liian hitaasti reagoiva. Maksimi käyttöpaino on 7,0 MPa (70 baria) (1000 psi).

GOTECH

Hydrauliohjauspaketti perämootoreille alle 115 hv. Tarkista yhteensovivuus jäljessä olevasta taulukosta. Pakettiin sisältyy eteen asennettava "häränsarvi"-sylinteri, kevyt komposiittimuovista valmistettu hydraulipumppu sisäänrakennetuina takaiskuventtiilein, 6 m korkeapaine hydrauliletkut sekä tarvittava määrä öljyä. Ohjaus 4,5 kierrosta, sylinterin täydellä liikeradalla. Maksimi ohjauspyörän Ø 508 mm.

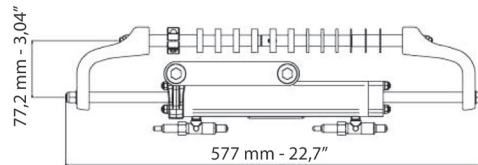

951320001C 659,00 GOTECH perämootorit alle 115 hv

Sisältää:

- 1 kpl UP18 hydraulipumpun, tuotto on 18 cm³, työpaine 55 bar (800 PSI)
- 1 kpl UC81-0BF hydraulisyylinterin, tilavuus 81 cm³, isku 186 mm
- 2 x 6 m Ø ¼" I.D.-hydrauliletkut, joiden toiseen päähän on liitin prässäty valmiiksi
- 2 kpl ¼" I.D.-liitintä, jotka voidaan helposti itse kiinnittää letkun vapaaseen päähän
- 2 l hydraulioiljyä





GOTECH-HYDRAULIOHJAUksen AUTOPILOTTIASENNUSSARJA K18



9513200324 42799S UP18-pumppuihin 42629P, M8-kierre
9510925977 43185J UP18-pumppuihin 43182C, 1/8" NPT-kierre

HYCO-OBf-hydrauliohjauspaketti perämootoreille alle 150 hv. Tarkista yhteensopivuus jäljessä olevasta taulukosta. Pakettiin sisältyy hydraulipumppu, sylinteri ja 6 metrin letkuserja, joiden toiseen päähän on liitin prässätty valmiiksi sekä liittimet, jotka voidaan helposti itse kiinnittää letkun vapaaseen päähän. Ohjaus 4,7 kierrosta, sylinterin täydellä liikeradalla.



9513200002 HYCO-OBf perämootorit alle 150 hv

Sisältää:

- 1 kpl UP20F hydraulipumpun, tuotto on 20 cm³, työpaine 70 bar
- 1 kpl UC94-OBf/1 hydraulisynterinin, tilavuus 94 cm³, isku 186 mm
- 2 kpl 6 m Ø 5/16" I.D.-hydrauliiletkua
- 2 kpl 5/16" I.D.-letkuliittimiä
- 2 l. hydrauliöljyä

9513200003 HYCO-OBf3 perämootorit alle 150 hv

Kuten edellä, mutta hydraulisynteriversio UCP94-OBf/3. Tarkista yhteensopivuus jäljessä olevasta taulukosta.

NAUTECH 3.1/M-90-hydrauliohjauspaketti perämootoreille alle 300 hv. Paketti sisältää 9 metrin letkuserjan, letkujen toiseen päähän prässätty liitin. Sisältää myös liittimet, jotka voidaan helposti itse kiinnittää letkun vapaaseen päähän. Ohjaus 5,1 kierrosta, sylinterin täydellä liikeradalla.



9513200022 NAUTECH

Sisältää:

- 1 kpl UP25F hydraulipumpun, tuotto on 25 cm³, työpaine 70 Bar
- 1 kpl UC128-OBf/1 hydraulisynterinin, tilavuus 128 cm³, isku 185 mm
- 2 kpl 9 m KIT OB/M-90 Ø 5/16" I.D.-hydrauliiletkua
- 2 kpl 5/16" I.D.-letkuliittimiä
- 2 l. hydrauliöljyä

HYCO-OBS-hydrauliohjauspaketti, joka sopii lähes kaikille perämootoreille, mutta sylinteri vaatii minimissään tilaa 340 mm rikiputken ja moottorikaivon väliin. Sivuuun asennettava sylinteri on tasapainotamaton, joten ohjauspyörän kierrokset ovat erisuuret oikealle ja vasemmalle = 3,4/5 kierrosta, sylinterin täydellä liikeradalla. Sarja ei sisällä letkuja.



9513200004 HYCO-OBS perämootorit alle 150 hv

Sisältää:

- 1 kpl UP20F hydraulipumpun, tuotto on 20 cm³, työpaine 70 bar
- 1 kpl UC68-OBS hydraulisynterinin tilavuus 68/100 cm³, isku 203 mm (sivuuun asennettava hydraulisynteri)
- 4 kpl 3/8" O.D. nailonputken liittimiä
- 2 l. hydrauliöljyä

HYCO-1-hydrauliohjauspaketti keskimootoriveneille alle 9 m. Nopeus max. 21 solmua. Ohjaus 3,5 kierrosta, sylinterin täydellä liikeradalla. Sarja ei sisällä letkuja.



9513200020 HYCO-1 keskimootoriveneet

Sisältää:

- 1 kpl UP20 F hydraulipumpun, tuotto on 20 cm³, työpaine 70 bar
- 1 kpl UC69-1 hydraulisynterinin, tilavuus 69 cm³, isku 150 mm
- 4 kpl 3/8" O.D. nailonputken liittimiä
- 2 l. hydrauliöljyä

HYDRAULIPUMPPU – HYDRAULPUMP – HYDRAULIC PUMP

Ultraflex-hydraulipumppu on valmistettu tarkoitukseen parhaiten soveltuvista korroosiota kestävästä materiaaleista. UP18F- ja UP20-runko on komposiittimuovia ja ohjauspyörän akseli eloksoitua alumiinia, paino 3,6 kg ja UP25-UP45-runko on alumiinia ja ohjauspyörän akseli ruostumatonta terästä paino 5 kg. Kaikissa on sisäänrakennettu takaisku- sekä ylipaineventtiili. Voidaan asentaa sellaisenaan suoraan ohjauspultettiin tai käyttää jäljessä olevia uupussarjoja X64 tai X57, jolloin saadaan ohjauspyörää vietyä lähemmäs ohjauspulttia.

Eteen asennettava

- ruoriohjauspumppu:
- kompakti rakenne
- männän kuulalaakerikehä
- sisäänrakennettu lukkoventtiili peräsimen lukitusta varten
- sisäänrakennettu ylipaineventtiili suojaa ylipaineelta
- 3/4" kartiomainen akseli ruostumatonta terästä
- lukkoventtiili ja akselitivistä helposti vaihdettavissa
- mukana 90° säädettävät liittimet 3/8" putkelle
- tuotto 18 cm³
- mäntiä: 5
- takaiskuventtiili 70 bar - 1000 psi



9513200143 43182C UP18F

ULTRAFLEX

PACKAGED HYDRAULIC STEERING SYSTEMS



Hydraulipumppu	tuotto	mäntiä	takaiskuventtiili
9513200146	UP20F	20 cm ³	5 70 bar - 1000 psi
9513200148	UP25F	25 cm ³	5 70 bar - 1000 psi
9513200150	UP28F	28 cm ³	5 70 bar - 1000 psi
9513200152	UP33F	33 cm ³	7 70 bar - 1000 psi
9513200154	UP39F	39 cm ³	7 70 bar - 1000 psi

9513200147 UP20F tarvikkepusi varaosana

Neliskulmaisella kehyksellä oleva hydraulipumpun upotussarja.

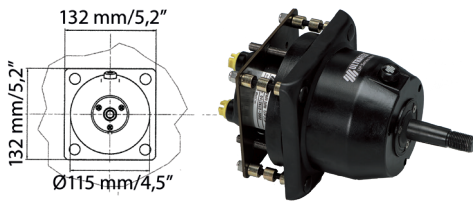

9513200155 X64

Pyöreällä kehyksellä oleva hydraulipumpun upotussarja.

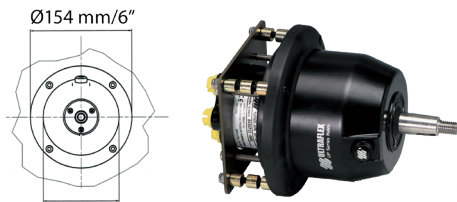

9513200157 X57

HYDRAULIPUMPPU TILTILLÄ – HYDRAULIC PUMP WITH TILT

Ohjauspyörän kallistus yksikkö X52, säätövara 48°, joka on lukittavissa viiteen eri asentoon. Toimii vain tilt-hydraulipumpun kanssa, joka on hankittava erikseen.

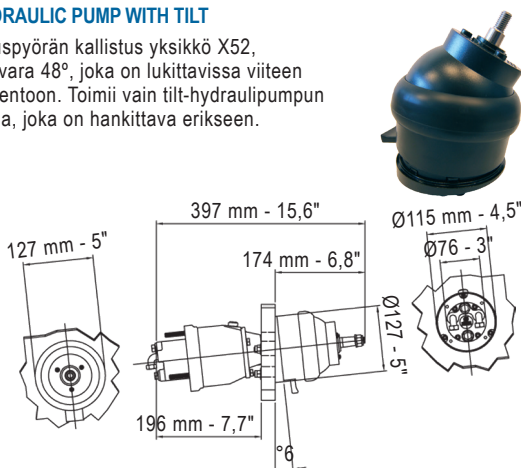

9513200153 X52

Tilt-hydraulipumppu.



	tuotto	mäntiä	takaiskuventtiili
9513200151	UP28T	28 cm ³	5 70 bar - 1000 psi

HYDRAULISYLINTERI – HYDRAULCYLINDER – HYDRAULIC CYLINDER

Molempiin suuntiin yhtä paljon kierroksia! Eteen asennettava perämoottorisylinteri alle 175 hv -moottoreille ja nopeuksille alle 55 solmua. Tilavuus 94 cm³, iskupituus 186 mm, työntövoima 278 kg. Asennuksissa on käytettävä korkeapaineletkuja. Tarkista sylinterin yhteensopivuus jäljessä olevasta taulukosta.

UUTUUS!



9513200167	UC95-OBF/1	43515D	suora asennusrauta mukana
9513200168	UC95-OBF/3	43516F	taivutettu asennusrauta mukana

Eteen asennettava sylinteri perämoottoreille aina 300 hv asti, mutta nopeuksille alle 60 solmua. Tilavuus 128 cm³, isku 185 mm, työntövoima 450 kg. Asennuksissa on käytettävä korkeapaineletkuja. Tarkista sylinterin yhteensopivuus jäljessä olevasta taulukosta. Sylinteri soveltuu myös kahden koneen asennuksiin.

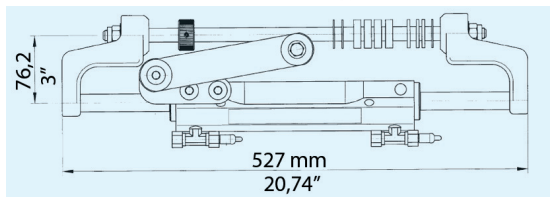

9513200160	UC128-OBF/1	39423Z	suora asennusrauta LA1
9513200161	UC128-OBF/2	39966R	eritaso asennusrauta LA2

Varaosana taivutettu asennusrauta LA3. Mercury Optimax 75 - 125 hv sekä Honda BF115D ja BF130A -moottoreille.

9513200172 LA3



HYDRAULIOHJAUSTEN VASTAAVUUSTAULUKKO

Hydraulipumput		Sylinterit	
ULTRAFLEX	TELEFLEX	ULTRAFLEX	TELEFLEX
UP18	BayStar HH4311	UC81-OBF	-
UP20 F	BayStar HH4314	UC95-OBF	Baystar HC4645
UP20 T	BayStar HH4315	UC128-OBF	SeaStar HC5345
UP25 F	Seastar 1.4 HH5269	UC128-SVS	SeaStar HC6345
UP25NV F	-	-	-
UP25 T	SeaStar 1.4 HH6544	UC68-OBS	-
UP28 F	SeaStar 1.7 HH5271	UC132-OBS	SeaStar HC5370/5328
UP28 T	SeaStar 1.7 HH6541	-	-
UP28 R	SeaStar 1.7 HH5261	UC69-I	BayStar HC4461-3
UP33 F	SeaStar 2.0 HH5273	UC116-I	SeaStar HC5312
UP33NV F	SeaStar 2.0 HH5760	UC168-I	SeaStar HC5314
UP33 T	SeaStar 2.0 HH6543	UC215-I	SeaStar HC5319
UP33 R	-	UC293-I	-
UP39 F	SeaStar 2.4 HH5272	UC378-I	-
UP39 T	SeaStar 2.4 HH6542	-	-
UP39 R	SeaStar 2.4 HH5262	-	-
UP45 F	SeaStar 3.0 HH5283	-	-
UP45 T	-	-	-
UP45 R	SeaStar 3.0 HH5265	-	-
UP28 F-SVS	SeaStar PRO HH 5779	-	-
UP28 T-SVS	SeaStar PRO HH6573	-	-
UP33 F-SVS	SeaStar PRO HH5770	-	-
UP33 T-SVS	SeaStar PRO HH6574	-	-
UP39 F-SVS	SeaStar PRO HH5772	-	-
UP39 T-SVS	SeaStar PRO HH6188	-	-

ULTR

AFL

EX

21

**A LEADER IN
MARINE PRODUCT
INNOVATION
SINCE 1935**

 **ULTRAFLEX**



ULTRAFLEX

PACKAGED HYDRAULIC STEERING SYSTEMS

Moottori	Malli/ hv	vuosimalli	UC81-OBF	UC95-OBF/1	UC95-OBF/3	UC128-OBF/1	UC128-OBF/2	UC128-OBF/3
Mercury Mariner	50 - 75 - 90 2-tahti	1990-2008	X	X				
	115 EFI 2-tahti	1990-2007	X					
	115 - 125 - 150 EFI 2-tahti	1990-2007		X		X		
	75 - 90 - 115 Optimax 2-tahti	2004- to date	X		X			X
	125 Optimax 2-tahti	2004- to date			X			X
	135 - 150 Optimax 2-tahti	1999-to date		X		X		
	175 Optimax 2-tahti	1999-to date		X		X		
	200 - 225 - 250 Optimax 2-tahti	1999-to date				X		
	RACING 300 Optimax 2-tahti	1999-2011				X		
	40 - 50 - 60 EFI 4-tahti	2004-to date	X	X				
	75 - 80 - 90 EFI 4-tahti	2000-to date	X	X				
	100 - 115 EFI 4-tahti	2007-to date	X	X		X		
	150 Fourstoke 4-tahti	2011-to date		X				
	225 - 250 EFI 2-tahti	2000-2007				X		
	250 Saltwater EFI 4-tahti	2007-2011				X		
	135 Verado L4 4-tahti	2004-2006				X		
	150 - 175 - 200 Verado L4 4-tahti	2004-to date				X		
Evinrude	E40 - E50 - E55 - E60 2-tahti	2004- to date	X	X				
	E75 - E90 2-tahti	2004- to date	X	X				
	E115 2-tahti V4	1995- to date	X	X			X	
	E75 - E90 2-tahti	2004- to date		X			X	
	E130 - E135 2-tahti V4	1995- to date		X			X	
	E150 2-tahti V6	1995- to date		X				
	E150 - E175 - E200 2-tahti V6	1995- to date		X			X	
	E200 HO - E225 - E250 2-tahti V6	1995- to date					X	
	E250 HO - E300 2-tahti V6	1995- to date					X	
	Yamaha	60 - 70 2-tahti	1984-2008	X	X			
75C - 90 2-tahti		1998-2008	X	X			X	
115C 2-tahti		1990-2008	X	X			X	
130B 2-tahti		1990-2008		X			X	
F40G - F70 4-tahti		2010- to date	X					
F60 - F75 - F80 EFI 4-tahti		1999-2007	X	X				
150 F		1996-2007		X				
150 HPDI VMAX 2-tahti		2000-2008		X			X	
175 - 200 - 225 - 250 - 300 HPDI VMAX		2000-2008					X	
F60 - F75 - F80 EFI 4-tahti		1999-2007		X				
F90 - F100 - F115 EFI 4-tahti		1999-2007	X	X		X		
F150 EFI 4-tahti		1999-2007		X		X		
F80 - F100 4-tahti		2000- to date	X	X				
F115		2004- to date	X	X		X		
F150		2004- to date		X		X		
150F - 200F - 250G 2-tahti		1996-2007					X	
F200 - F225 - F250 4-tahti	2002-2007					X		
F200 - F225 - F250 - F300 4-tahti	2006- to date				X			
F40D - F50F - F60C EFI 4-tahti	2004- to date	X						
F70 EFI 4-tahti	2010- to date			X				
Honda	BF40 - 50 - 60 - 75 - 90 4-tahti	1995- to date	X					
	BF75 - 80 - 90 - 100 4-tahti	1995- to date		X		X		
	BF115D	1998-2009	X		X			X
	BF115A	2009- to date	X	X		X		
	BF130A	1998- 2005			X			X
	BF90 V-TEC	2008- to date	X	X		X		
	BF135 - 150	2005- to date	X		X			
	BF175 - 200 - 225 - 250	2001- to date			X			
Suzuki	DF40 - 50 - 60 4-tahti	1998- to date	X					
	DF70 - 80 - 90 4-tahti	1998- to date	X	X			X	
	DF100 - 115 4-tahti*	1998- 2008	X	X*		X*		
	DF140 4-tahti*	1998- 2009		X*		X*		
	DF100 - 115 4-tahti uusi malli	2008- to date	X	X		X		
	DF 140 4-tahti uusi malli	2008- to date		X		X		
	DF150 4-tahti	2006- to date		X		X		
	DF175 4-tahti	2006- to date				X		
	DF200 - 225 - 250 - 300						X	
Tohatsu	40 - 50 - 60 - 70 - 90 2-tahti	2004- to date	X	X				
	75 - 115 2-tahti	2004- to date	X					
	40 - 50 TLDI 4-tahti	2004- to date	X	X				
	115 - 120 - 140 2-tahti	2004- to date		X			X	
	70 - 90 - 115 TLDI 4-tahti	2004-2011	X	X		X		
Selva	25 Kingfish 4-tahti	1995-to date	X					
	40 Aruana 4-tahti	1995-to date	X					
	40XS-40XSR-50-60 Dorado EFI 4-tahti	1995-to date	X					
	40XSR EFI Murena 4-tahti	1995-to date	X					
	80XS-100-100XSR EFI Marlin 4-tahti	1995-to date	X					
	115 - 115XSR EFI Tarpon 4-tahti	2000-to date	X					
	150 White Shark 2-tahti	2001-2007		X		X		
	50 - 60 Dorado efi 4-tahti	2001-2007		X				
	100 EFI Marlin -115 EFI Narwhal	2000-to date	X	X			X	
150 Killer Whale 4-tahti	2000-to date		X		X			
Johnson	BJ60 - 70 4-tahti	2001-2007	X	X				
	BJ90 - 115 4-tahti	2001-2007	X	X		X		
	BJ140 4-tahti	2001-2007		X		X		
	J90 - 115 2-tahti V4	1995-2007	X	X			X	
	J150 - 175 V6 2-tahti	1995-2007					X	
	J200 - 225 4-tahti V6	2004-2007					X	

* Huom: Suzuki-mootorit, jotka on valmistettu 1998-2008, vaativat asennussarjan KIT SU 41954W. 9510926195

Pidätämme oikeuden hinta-, mita- tai tuotemuutoksiin ilman erillistä ilmoitusta.  = tukkipakkaus • Varoanamikke • Osa tuotteistamme on tilaustuotteita
Tarkista päivän hinnat ja saatavuus www.maritim.fi

AUTOPILOTIN ASENNUSVAIHTOEHTOJA



ULTRAFLEX



*HUOM! Tarkista ohjauspumpusta, mikä P/N-numero siinä on.

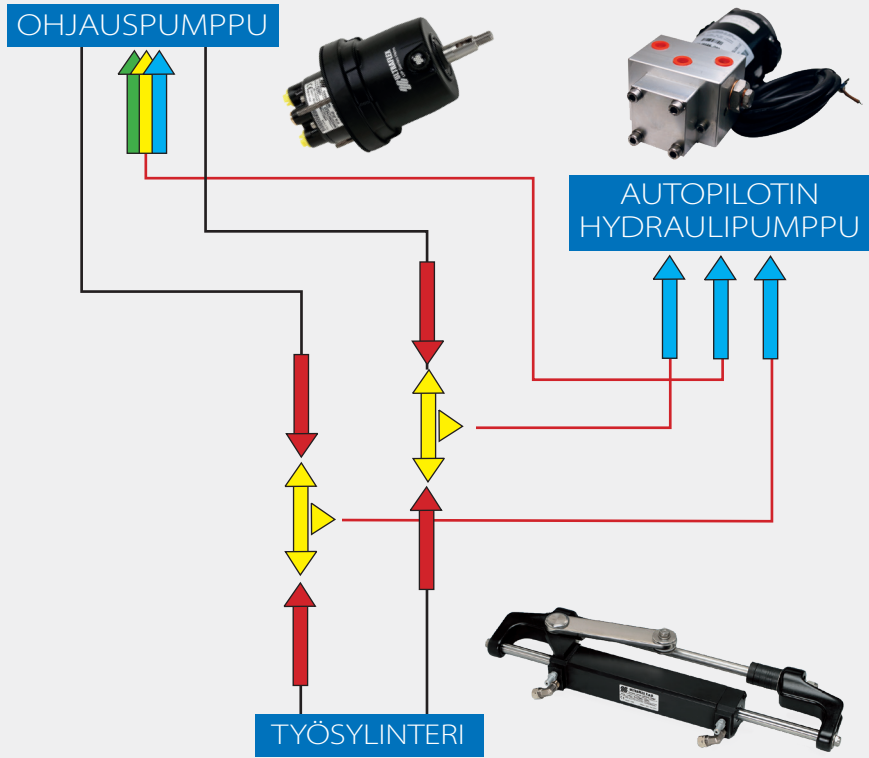

HYDRAULIOHJAUKSET GOTECH UP18*

UP18 P/N 43182C (paluuliitin 1/8 NPT-kierre)				
9513200195	GOTECH-letku 1/4"	9513200189	9513200188	9513200186

1. GOTECH, JOSSA OHJAUSPUMPPU UP18 P/N 43182C
Tarvittavat osat:

- 1 kpl 9513200195 hydrauliletku 3/8" O.D., 7,5 m
- 2 pkt 9513200189 korkeapaineletkuliitin 1/4" (pkt/pari)
- 2 kpl 9513200188 T-liitin
- 3 kpl 9513200186 suora liitin 1/4 NPT
- 1 kpl 9513200128 suora liitin 1/8 NPT

UP18 P/N 42629P (paluuliitin M8-kierre)				
9513200195	GOTECH-letku 1/4"	9513200189	9513200188	9513200186

2. GOTECH, JOSSA OHJAUSPUMPPU UP18 P/N 42629P
Tarvittavat osat:

- 1 kpl 9513200195 hydrauliletku 3/8" O.D., 7,5 m
- 2 pkt 9513200189 korkeapaineletkuliitin 1/4" (pkt/pari)
- 2 kpl 9513200188 T-liitin
- 3 kpl 9513200186 suora liitin 1/4 NPT
- 1 kpl 9513200325 suora liitin M8

HYDRAULIOHJAUKSET HYCO, NAUTEC, UP20, UP25

UP20 P/N 42955D (paluuliitin M8-kierre)				
9513200195	TU 5/16"	9513200199	9513200188	9513200186

3. OHJAUSPUMPPU UP20 P/N 42955D

- Tarvittavat osat:
- 1 kpl 9513200195 hydrauliletku 3/8" O.D., 7,5 m
 - 2 pkt 9513200199 korkeapaineletkuliitin 5/16" (pkt/pari)
 - 2 kpl 9513200188 T-liitin
 - 4 kpl 9513200186 suora liitin 1/4 NPT
 - 1 kpl 9513200325 suora liitin M8

UP20 P/N 42468S JA UP25 (paluuliitin 1/4" NPT-kierre)				
9513200195	TU 5/16"	9513200199	9513200188	9513200186

4. OHJAUSPUMPPU UP20 P/N 42468S JA UP25

- Tarvittavat osat:
- 1 kpl 9513200195 hydrauliletku 3/8" O.D., 7,5 m
 - 2 pkt 9513200199 korkeapaineletkuliitin 5/16" (pkt/pari)
 - 2 kpl 9513200188 T-liitin
 - 4 kpl 9513200186 suora liitin 1/4 NPT
- Olemassa oleva joustava korkeapaineletku TU5/16.

Hydraulipumpuissa UP28, UP33, ja UP45 sovelletaan kohta 4:ää.

HYDRAULILETKUT JA NÄIHIN LIITTYVÄT ASENNUSTARVIKKEET – HYDRAUL SLANGAR OCH TILLBEHÖR – HYDRAULIC HOSES AND ACCESSORIES

Asennusvalmiit Ø 5/16" I.D.-korkeapainehydrauliletkusarjat. Liitin sopii suoraan hydraulpumpun ja hydraulisylinterin 3/8"-kierteeseen. Myydään pareittain.



					pituus/letku
9513200300	39526K	Flexi Hoses	Kit OB-30		3,0 m
9513200301	39527M	Flexi Hoses	Kit OB-35		3,5 m
9513200302	39528F	Flexi Hoses	Kit OB-40		4,0 m
9513200303	39529S	Flexi Hoses	Kit OB-45		4,5 m
9513200304	39530P	Flexi Hoses	Kit OB-50		5,0 m
9513200305	39531C	Flexi Hoses	Kit OB-55		5,5 m
9513200306	39532E	Flexi Hoses	Kit OB-60		6,0 m
9513200307	39533G	Flexi Hoses	Kit OB-65		6,5 m
9513200308	39534J	Flexi Hoses	Kit OB-70		7,0 m
9513200309	39535L	Flexi Hoses	Kit OB-75		7,5 m
9513200310	39536N	Flexi Hoses	Kit OB-80		8,0 m
9513200311	39537R	Flexi Hoses	Kit OB-85		8,5 m
9513200312	39538T	Flexi Hoses	Kit OB-90		9,0 m

Hydrauliletkusarja autopilotin asennukseen.
9513200326 40680D 2 x 0,9 m

KORKEAPAINEHYDRAULILETKUSARJA

Joustava Ø 5/16" I.D.-korkeapainehydrauliletkusarja. Sarjaan sisältyy 2 kpl 6 tai 9 m letkua, joiden toiseen päähän on liitin prässätty valmiiksi, sekä 2 liittintä, jotka voidaan helposti itse kiinnittää letkun vapaaseen päähän.



9513200320 41708E 2 x 6 m
9513200322 41709G 2 x 9 m

KORKEAPAINEHYDRAULILETKU

Joustava Ø 5/16" I.D.-korkeapainehydrauliletku. Myydään metreittäin.



9513200197 41389R TU 5/16" I.D

Korkeapainekuliitin, myydään pareittain.



9513200199 42670L OB-F5/16 5/16"

GOTECH-KORKEAPAINELETKULIITIN 1/4"

Myydään pareittain.



9513200189 42656T

AF90 HYDRAULILIITIN 90°

9513200226 74144U

VFNO38 T-LIITIN ILMAUSNIPALLA 3/8"

9513200228 40868Y

SF9/16 SOVITE ULKOKIERTEILLÄ 9/16"

9513200230 43155Z

BA9/16 SOVITE ULKO/SISÄKIERRE 9/16"

9513200222 43156B



KAKSOISPISTEASENNUSSARJA

Liittimet ja umpinainen korkki toisen ohjauspisteen asentamiseen. Liittimet 3/8" O.D.-putkelle.

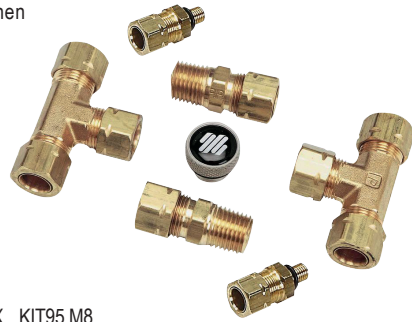

9513200324 43073X KIT95 M8
Käy pumppuihin UP18 42629P ja UP20 42955D
9513200125 43184G KIT95 2S 1/8 NPT
Käy pumppuihin UP18 43182C ja UP20 43180Y

LIITIN SUORA PIENI M8

Second Version. Käy pumppuihin UP18 42629P ja UP20 42955D.



9513200325 42798P

LIITIN SUORA 1/8 NPT (KESKIKOKO)

Third Version. Käy pumppuihin UP18 43182C ja UP20 43180Y.



9513200128 43179P

LIITIN SUORA 1/4 NPT (ISO) 3/8" LETKULLE

First Version. Käy pumppuun UP20 42468S.



9513200186 39471L

LIITIN KULMA 1/4 NPT 3/8" LETKULLE



9513200184 39472N

T-LIITIN 1/4 NPT 3/8" LETKULLE



9513200188 39502V

ILMAUS T-KAPPALE

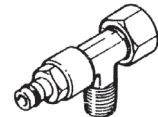

9510914792 39925A

HELMIMUTTERI 3/8" O.D.



9510914793 71004K

TÄYTTÖKORKKI



9513200190 40801N venttiilillä
9513200191 40800L ei huohottava

NAILONLETKU

Kova hydrauliletku
3/8" O.D. (ulkohalkaisija)
1000 psi, 7,5 m.
Myydään kappaleittain.



9513200195

HYDRAULILETKUN LÄPIVIENTI – GENOM FÖRING – PASS-THROUGH

Hydrauliletkun läpivienti, asennusreikä Ø 29 mm.
HUOM! ei käy valmiisiin letkuihin.



9513200330 39510U



ULTRAFLEX

PACKAGED HYDRAULIC STEERING SYSTEMS



PERÄVETOLAITTEEN TYÖSYLINTERI

Mercruiser- ja Volvo-perävetolaitteisiin, jotka eivät ole varustettuja tehostimella. Liittimet 3/8"-letkuille. Tilavuus 132 m³. Tasapainotettu.

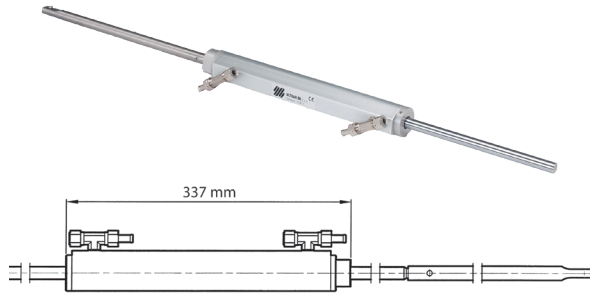

	työntövoima	isku	sisämitta
9513200202 UC 133-IOB	455 kg	203 mm	32 mm

Tehostimella varustettuihin Mercruiser- ja Volvo-perävetolaitteisiin. Liittimet 3/8"-letkuille. Tilavuus 132 m³. Tasapainoton.

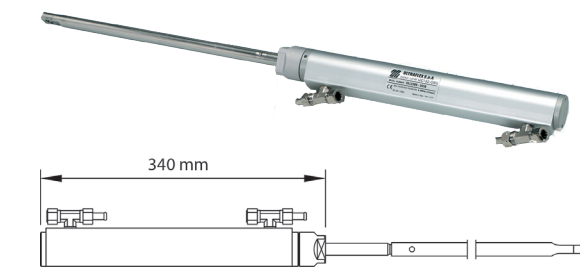

	työntövoima	isku	sisämitta
9513200200 UC 132-OBS	455/563 kg	203 mm	32 mm

OHJAUSYLINTERI PERÄSIMELLE – STYRCLINDER FÖR RODER – CYLINDER TO RUDDER

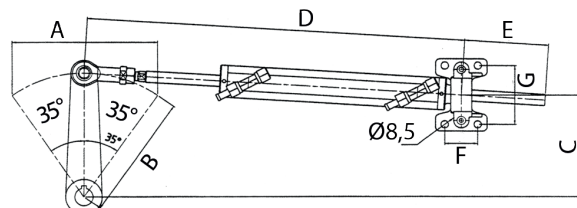

	A	B	C	D	E	F	G
UC116-1	178	155	127	464	102	40	73
UC168-1	178	155	127	506	106	40	105
UC215-1	228	199	163	582	131	40	105

	tilavuus	voima	isku	sisämitta
9513200164 UC116-1	116 cm ³	455 kg	178 mm	32 mm
9513200165 UC168-1	168 cm ³	682 kg	178 mm	40 mm
9513200166 UC215-1	215 cm ³	682 kg	228 mm	40 mm

	UC116-1	UC168-1	UC215-1
A	178 mm - 7"	178 mm - 7"	228 mm - 9"
B	155 mm - 5,1"	155 mm - 6,1"	199 mm - 7,8"
C	127 mm - 5"	127 mm - 5"	163 mm - 6,4"
D	464 mm - 18,3"	506 mm - 20"	582 mm - 22,9"
E	102 mm - 4"	106 mm - 4,2"	131 mm - 5,2"
F	40 mm - 1,6"	40 mm - 1,6"	40 mm - 1,6"
G	73 mm - 2,9"	105 mm - 4,1"	105 mm - 4,1"

HYDRAULIÖLJY – HYDRAULOLJA – HYDRAULIC OIL

Ultraflex-hydrauliöhjauksille.
Hydrauliöljy: ISO VG 15
Viskoteetti: 15CST 40 C°
Viskoteetti indeksi: <100
OIL 15.



9513200170

MOOTTORIN KAUKOSÄÄTÖLAITTEET – MOTOR FJÄRREGLAGE – MOTOR REMOTE CONTROLS

Erittäin laadukas ja tukeva yksivipuinen sivuunasennettava kaukosäädin sekä kaasulle että vaihteelle. Vaihteen toiminta on vapautettavissa kylmäkäynnistys- ja lämmityskäyttöä varten. Kahva ja runko ovat kiillotettua ruostumatonta terästä. Sopivat kaapelit: C2, C8 ja MACHZero.



9513024164 B400 RST

ASENUSSARJA VARAOSANA

9513024128 36/670

ASENUSSARJA K35

Käytettäessä kaapelia C5 Mercury, Mariner.

9513024122

Yksivipuinen, sivuun oppoasennettava kaukosäädin, kahvassa toimintalukko. Säättää kaasun ja vaihteen. Vaihteen toiminta on vapautettavissa kylmäkäynnistystä tai lämmityskäyttöä varten. Sopivat kaukosäätökaapelit C2, C8, C14 ja Mach Zero. C5-kaapelit K35-asennussarjan kanssa.



9513024118 B183

9513024116 asennussarja B-183:een, varaosana

Yksivipuinen, sivuun oppoasennettava kaukosäädin, suositellaan erityisesti purjeverneisiin. Sopii perä-, sisäperä- ja keskimootoreihin. Tukeva. Vaihteen toimintaan vapautettavissa kylmäkäynnistystä tai lämmityskäyttöä varten. Valmistettu merivettä kestävästä materiaaleista.

Kaukosäätökaapelit kuten B83. Sopivat kaukosäätökaapelit C2, C8, C14 ja Mach Zero.

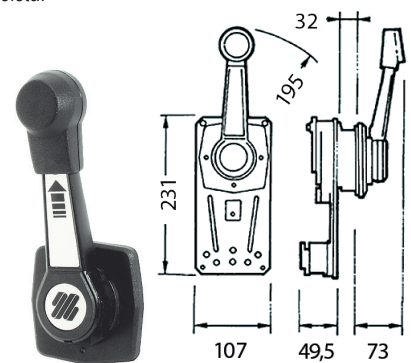

9513024117 B85

Yksivipuinen pinta-asennettava kaukosäädin. Vaihteen toiminta on vapautettavissa kylmäkäynnistystä tai lämmityskäyttöä varten. Kromattu, mustalla nupilla. Sopivat kaukosäätökaapelit C2, C8 ja Mach Zero.



9513024160 B103
9513024161 sennussarja B103 60797B, varaosana

Yksivipuinen, pinta-asennettava kaukosäädin kaasulle ja vaihteelle. Vaihteen toiminta on vapautettavissa kahvassa olevasta "Push in" -painikkeesta, kylmäkäynnistystä tai lämmityskäyttöä varten. Sopii kaapeleille C2, C8, C14 ja Mach Zero. Käyttäessä kaapelia C5 tarvitaan asennussarja K-60 ja kaapelia C36 asennussarja K-62.



9513024080 B 301 CR kromi
9513024082 B 301 B musta

9513024084 K-60-asennussarja, käyttäessä kaapelia C5
9513024085 K-62-asennussarja, käyttäessä kaapelia C36

Yksivipuinen, pinta-asennettava kaukosäädin, kaasulle ja vaihteelle. Vaihteen toiminta on vapautettavissa kylmäkäynnistystä tai lämmityskäyttöä varten. Himmeä, musta kotelo ja kromattu kahva. Kaapeleille C2, C8 ja C14 ja Mach Zero C5-kaapelit K35-asennussarjan kanssa. Kaukosäädin kahdelle moottorille saadaan yhdistämällä kaksi yksivipuista säädintä toisiinsa. Trimmikatkaisimella.



9513024008 B77

Kokonaan kromattu, ilman trimmikatkaisijaa.

9513024140 B65

Käytettäessä C5-kaapelia
asennussarja K35
9513024122

MOOTTORIN KAUKOSÄÄTÖLAITTEET - MOTOR FJÄRREGLAGE - MOTOR REMOTE CONTROLS

Kaukosäädin yhdelle toiminnolle, kaapelit C2, C8 ja Mach Zero.

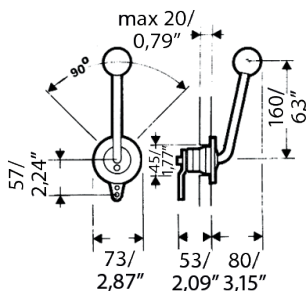

9513024057 B-35 UILTRAFLEX S.P.A.

KAUKOSÄÄTÖKAAPELI - FJÄRREGLAGEKABEL - REMOTE CONTROL CABLES



C2 C8 MACHERO C14 C5 C36 B14

C2 JAPANILAISVALMISTEISET PERÄ- JA KESKIMOOTTORIT

Yamaha, Mariner, Suzuki, Honda, Tohatsu, Yanmar.
Liikevara 87 mm. Kuoren Ø 7mm. Myydään pareittain.

	pituus	pituus m
9513773005	2 5'	1,5 m
9513773006	2 6'	1,8 m
9513773007	2 7'	2,1 m
9513773008	2 8'	2,4 m
9513773009	2 9'	2,7 m
9513773010	2 10'	3,0 m
9513773011	2 11'	3,3 m
9513773012	2 12'	3,6 m
9513773013	2 13'	3,9 m
9513773014	2 14"	4,2 m
9513773015	2 15'	4,5 m
9513773016	2 16'	4,8 m
9513773017	2 17'	5,1 m
9513773018	2 18'	5,4 m
9513773020	2 20'	6,0 m
9513773022	2 22'	6,6 m
9513773024	2 24'	7,2 m

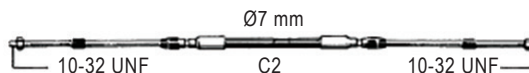

ULTRAFLEX

TWO LEVER TOP MOUNT CONTROLS



C8-KAUKOSÄÄTÖKAAPeli

Liikevara 87 mm. 8,5 mm paksu tukeva joustava vaippa. Valmistettu ruostumattomista materiaaleista. Ø 8,6 mm. **HUOM! Pakkauksessa 2 kpl. Verkkokaupasta ja tukkuosastolta täysinä pakkauksina. Myymälästä saatavana yksittäin.**

	pituu	pituu m
9513773506	2 6'	1,8 m
9513773507	2 7'	2,1 m
9513773508	2 8'	2,4 m
9513773509	2 9'	2,7 m
9513773510	2 10'	3,0 m
9513773511	2 11'	3,3 m
9513773512	2 12'	3,6 m
9513773513	2 13'	3,9 m
9513773514	2 14'	4,2 m
9513773515	2 15'	4,5 m
9513773516	2 16'	4,8 m
9513773517	2 17'	5,1 m
9513773518	2 18'	5,4 m
9513773519	2 19'	5,7 m
9513773520	2 20'	6,0 m
9513773522	2 22'	6,6 m
9513773524	2 24'	7,2 m
9513773526	2 26'	7,8 m
9513773528	2 28'	8,4 m
9513773530	2 30'	9,0 m

Ø 8,6 mm

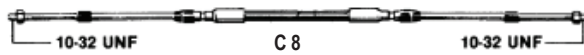

MACHZERO

Japanilaisvalmisteisiin perä- ja keskimootoreihin Yamaha, Suzuki, Honda, Tohatsu, Selva, Nissan, Force. Liikevara 87 mm. Kuoren Ø 8 mm. Uudet vähäkitkaiset, joustavat ja tarkat MACH-sarjan hallintakaapelit. **HUOM! Pakkauksessa 2 kpl. Verkkokaupasta ja tukkuosastolta täysinä pakkauksina. Myymälästä saatavana yksittäin.**

	pituu	pituu m
9513773705	5'	1,5
9513773706	6'	1,8
9513773707	7'	2,1
9513773708	8'	2,4
9513773709	9'	2,8
9513773710	10'	3,1
9513773711	11'	3,4
9513773712	12'	3,7
9513773713	13'	4
9513773714	14'	4,3
9513773715	15'	4,6
9513773716	16'	4,9
9513773717	17'	5,2
9513773718	18'	5,5
9513773719	19'	5,8
9513773720	20'	6,1
9513773721	21'	6,4
9513773722	22'	6,7
9513773723	23'	7
9513773724	24'	7,3
9513773725	25'	7,6
9513773726	26'	7,9
9513773727	27'	8,2
9513773728	28'	8,5
9513773729	29'	8,8
9513773730	20'	9,2

Ø8 mm

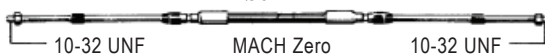

C14, VUODEN 1979 JÄLKEEN VALMISTETUT OMC-PERÄMOOTTORIT

Liikevara 75 mm. **HUOM! Pakkauksessa 2 kpl. Verkkokaupasta ja tukkuosastolta täysinä pakkauksina. Myymälästä saatavana yksittäin.**

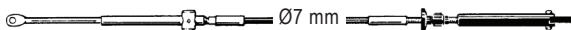

	pituu	pituu m
9513773206	2 6'	1,8 m
9513773207	2 7'	2,1 m
9513773208	2 8'	2,4 m

9513773209	2 9'	2,7 m
9513773210	2 10'	3,0 m
9513773211	2 11'	3,3 m
9513773212	2 12'	3,6 m
9513773214	2 14'	4,2 m
9513773216	2 16'	4,8 m
9513773218	2 18'	5,4 m
9513773220	2 20'	6,0 m

C5, MARINER-(USA), MERCURY- JA MERCUISER-MOOTTORIT

Liikevara 95 mm. **HUOM! Pakkauksessa 2 kpl. Verkkokaupasta ja tukkuosastolta täysinä pakkauksina. Myymälästä saatavana yksittäin.**

Ø7 mm



	pituu	pituu m
9513773305	2 5'	1,5 m
9513773306	2 6'	1,8 m
9513773307	2 7'	2,1 m
9513773308	2 8'	2,4 m
9513773309	2 9'	2,7 m
9513773310	2 10'	3,0 m
9513773311	2 11'	3,3 m
9513773312	2 12'	3,6 m
9513773314	2 14'	4,2 m
9513773316	2 16'	4,8 m
9513773318	2 18'	5,4 m
9513773320	2 20'	6,0 m

9513024122 20,50 K-35-asennussarja

C36, MERCURY – MERCUISER – MARINER (USA)

Generation II -kaapeli. **MALLIT 2004 ->**

Liikevara 85 mm. Ø 7 mm. **HUOM! Pakkauksessa 2 kpl. Verkkokaupasta ja tukkuosastolta täysinä pakkauksina. Myymälästä saatavana yksittäin.**

Ø7 mm



	pituu	pituu m
9513773606	2 6'	1,8 m
9513773607	2 7'	2,1 m
9513773608	2 8'	2,4 m
9513773609	2 9'	2,7 m
9513773610	2 10'	3,0 m
9513773611	2 11'	3,3 m
9513773612	2 12'	3,6 m
9513773614	2 14'	4,2 m
9513773616	2 16'	4,8 m
9513773618	2 18'	5,4 m
9513773620	2 20'	6,0 m

SAMMUTUSKAAPeli – STOPPKABEL – STOP CABLE

B14 - täydellinen, liikevara 70 mm. **Myydään kappaleittain.**

Ø7 mm



	pituu	pituu m
9513773405	5'	1,5 m
9513773406	6'	1,8 m
9513773407	7'	2,1 m
9513773408	8'	2,4 m
9513773409	9'	2,7 m
9513773410	10'	3,0 m
9513773411	11'	3,3 m
9513773412	12'	3,6 m
9513773413	13'	3,9 m
9513773414	14'	4,2 m
9513773415	15'	4,5 m
9513773416	16'	4,8 m
9513773417	17'	5,1 m
9513773418	18'	5,4 m
9513773420	20'	6,0 m
9513773422	22'	6,7 m
9513773423	23'	7,0 m

ULTRAFLEX

ENGINE CONTROL CABLES

VALITSIN – SELEKTOR – SELECTOR

Haluttaessa kaukosäätö kahteen eri paikkaan esim. yläohjaamoon tai kalastusvenekäyttöön. Kaukosäätökaapeleiden yhdistäjä. Sopii yksi- ja kaksivipuiseksi kaukosäätimelle.

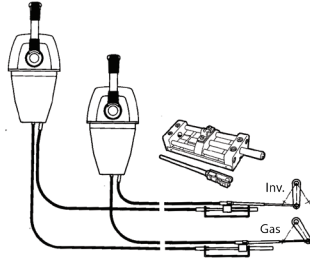

9513024121 L23

ASENNUSTARVIKKEITA – INSTALLATIONSTILLBEHÖR – INSTALLATION KITS

Kaapelit C2, C8 ja Mach Zero. Satulakiinnike.

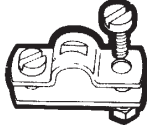

9513024126 L14

Kaapelit C2, C8 ja Mach Zero. Satulakiinnike.

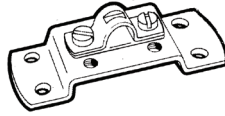

9513024125 L3

Kaapelit C2, C8 ja Mach Zero. Kulmanivel.

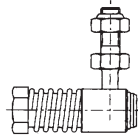

9513024113 L7

Kaapelit C2, C8 ja Mach Zero. PÄÄTEHELA.

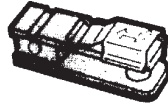

9513024133 L25

Kaapelit C2, C8 ja Mach Zero. Honda-kaapelipääte.



9513024112 L12

C-14-kaapeli, kaapelin kiinnikkeet.

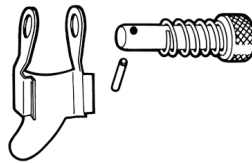

9513773424 K51

Mercury. Kaapelit C2, C8 ja Mach Zero.

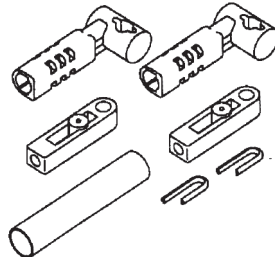

9513024130 K-56

Johnson/Evinrude-moottoreille. Kaapelit C2, C8 ja Mach Zero.

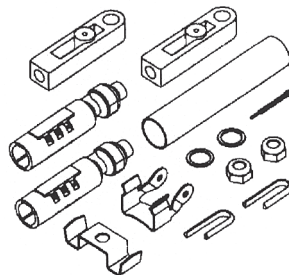

9513024131 asennussarja K-57

VAIJERIN LÄPIVIENNI – VAJERGENOMFÖRING – WIRE THROUGH FITTING

Läpiviennit on valmistettu UV-suojatusta, pehmeästä mustasta muovista.

Kahdelle vaijerille.



9515030004 10 Ø 80 mm



Kiinnitetään ilman rengasta ja ruuveja.



9515030019 10 03.413.00 Ø 75 mm
Vaatii Ø 42 mm reiän.



9515019115 10 03.412.00 Ø 100 mm
Vaatii Ø 70 mm reiän.



9515030024 10 80 mm
9515030001 10 120 mm



9515030003 10 168 mm



Ø 100 mm pohja, Ø 50 mm kokoinen esine sopii läpiviennin lävitse.



9515030021 10 10111 valkoinen
9515030002 10 10110 musta



9515030006 10 15140 140 mm



Musta, 2 mm paksu neopreeni, musta Delrin-rengas.



9515030030 10 90600 koko Ø aukon Ø
9515030032 10 90616 50 mm 9 mm
120 mm 15 mm

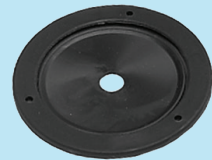

Kiristysnauhalla varustettu. Ø 100 mm.



9515030100 10 923630 100 mm musta
9515030101 10 4006 100 mm valkoinen



Kaapelisuoja, esim. moottorikaivon kaapelivetoihin.

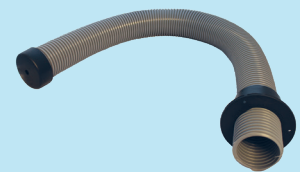
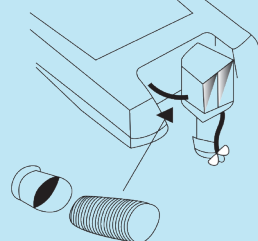

9515030110 pituus 80 cm, asennusreikä 60 mm, letkun sisähalkaisija 50 mm



ULTRAFLEX

ENGINE CONTROL CABLES

RATIT – RATTAR – STEERING WHEELS

Ohjauspyörät ovat CE-hyväksytyjä. Anna veneellesi uutta ilmettä. Ultraflexin mallistosta löytyy ohjauspyöriä niin ruostumattomasta teräksestä kuin perinteisestä mahonkista.

V62. Ruostumaton teräs, mahonki ulkokehys ja keskiö. Ø 350 mm.



9513001048

Morosini B/CR. Ø 350 mm.



9513002022 67297F

V25M Mahogny "grip". Ø 350 mm (13.8").

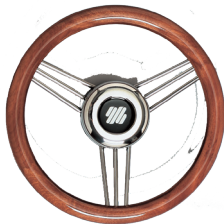

9513002000 40644 Z

V27. RST-ratti, Ø 350 mm (13.8").



9513002002 0643 X

Linosa S/S Silver. Ø 350 mm (13.8").



9513001052

Vivara CH/P. Ø 350 mm (13.8"). RST. Kiillotettu keskiö.



9513002014 64643 G

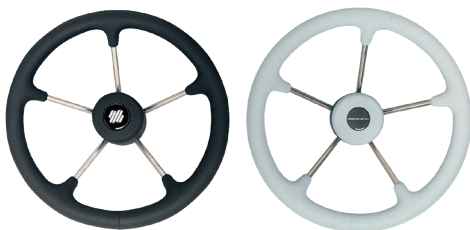

9513002018 V70B Cayman Skin Ø 350 mm (13.8") 39442 D, syv. 85 mm

9513002020 V70G Cayman Skin Ø 350 mm (13.8") 39441 B, syv. 85 mm

V-32. Thermoplast-muovia. Musta. Ø 340 mm.



9513024047 10

9513024045 V-32 koristelevy varaosana



V-33. Thermoplast-muovia. Musta. Ø 342 mm.



9513001029 10

V-38 SPORT. Polyuretaania ja thermoplast-muovia. Musta. Ø 350 mm.



9513001020 10



V45. Polyuretaania ja thermoplast-muovia. Musta. Ø 280 mm.



9513001025 10



V-60. Polyuretaania ja thermoplast-muovia, musta. Ø 350 mm.

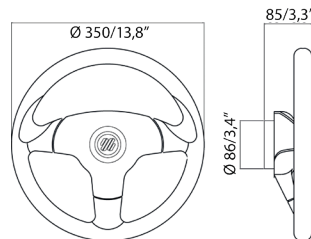

9513001023

Laadukas ohjauspyörä. Halkaisija 360 mm, syvyys 100 mm.

1852 MAR
MEG
QUA
LITY



9513002052

Urakkanupilla. Halkaisija 360 mm, syvyys 100 mm.

1852 MAR
MEG
QUA
LITY



9513002050

Kiillotettua, ruostumatonta terästä.
Musta, muovinen koristekeksiö. Sopii
hyvin "muskeliveneen" ohjauk-
sypöräksi. Korkealuokkainen ja tyylikäs.



9513001011 21663 Ø 340 mm
9513001012 21666 Ø 390 mm

PINNARUORI – PINNRODER – STEERING WHEEL

Tiikkiä, messinkinen suojakupu.
Jokainen pinna on erikseen
kiinnitetty ruuvilla keskiöön.
Messinkiset tukikehykset
ohjauspyörän molemmin puolin.



ulko-Ø
9513001030 01.0350.1 350 mm
9513001031 01.0400.1 400 mm
9513001032 01.0450.1 450 mm

Tiikkiä. Jokainen pinna on erikseen
kiinnitetty keskiöön, kiillotettu. Mess./krom.
ulkorengas.



9513001043 03.0400.2 400 mm

Tiikkiä, ulkorengas, kuusi pinnaa,
jokainen pinna on erikseen kiinni-
tetty keskiöön.



9513001039 02.0400.1 400 mm
9513001040 02.0500.1 500 mm
9513001033 02.0600.1 600 mm

Universal. Ruostumaton teräs, myös
ulkorengas.



9513001075 14.0700.2 Ø 700 mm
9513001079 14.0800.2 Ø 800 mm

6 pinnaa.



9513001096 20.0500.2 Ø 500 mm

AKSELISOVITE – AXELKONA – SHAFT CONE

Stazo-ohjauspyöriin.

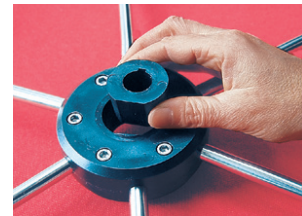

9513001050 VETUS Ø 25 - 17 mm
9513001055 UNIVERSAL Ø 3/4" / 19 - 17 mm

PERÄMOOTTORIN JATKOVARSI – FÖRLÄNGNINGSSKAFT – EXTENSION

Teleskooppimalli, putki eloksoitua alumiinia. Sopii useimpiin perämoottoreihin.



9513024210 10 N41.30.120 pituus 60 - 100 cm



UFLEX-TRIMMISARJAT

Paranna veneesi polttoainetaloutta ja matkustajien mukavuutta Uflexin sähkömekaanisilla trimmisarjoilla.

Tasojen säätäminen tapahtuu helposti joystick-ohjaimella. Ohjain säätää samanaikaisesti molempia tasoja niin, että korjattaessa sivukallistusta, toinen taso nousee samanaikaisesti kun vastakkainen taso laskee. Sylinterit on helppo asentaa käyttäen pikalukituksen varustettuja kiinnikkeitä. Patentoitu kiinnike suojaa sähkökaapelia ulkoisilta vaurioilta. Peräpeiliin tarvitsee porata vain yksi pieni reikä sähkökaapelia varten sylinteriä kohden. Sylinterin pituus ilman kiinnikkeitä 309 mm ja iskupituus 57 mm, vesitiivis IP68, käyttöjännite 12 V.

Huom! Sarja ei sisällä trimmilevyjä; ne on tilattava erikseen.

TRIMMISARJA



9519040905 43251T
MTT12-CH-LP-sarja pitkällä sylinterillä

Kaksi AT12-sylinteriä (pitkä malli 309 mm) + JLP/CH matalaprofiilinen joystick-ohjauspaneeli (musta). Huom! Trimmilevyt tilattava erikseen.



9519040900 43250T MTT12-CH-sarja pitkällä sylinterillä

Sis. Kaksi AT12-sylinteriä (pitkä malli 309 mm) + JLP/CH-easyjoystick standard ohjauspaneelin (pyöreä, asennusreikä Ø 70 mm, ulkohalkaisija Ø 92,5 mm, kromirengas). Huom! Trimmilevyt tilattava erikseen.

TRIMMILEVYT

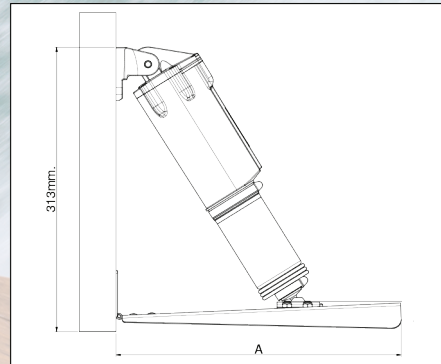
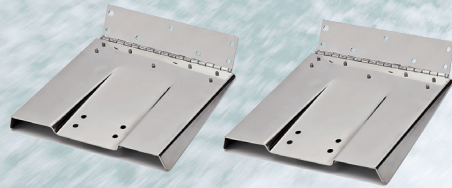

Materiaali peilihiililottettua ruostumatonta terästä. Myydään pareittain.

	koko	syv. (A) x lev.	veneet
9519040910 41844N	9"x9"	228,6 x 229 mm	4,5 - 5,5 m
9519040912 41845R	12"x9"	305 x 229 mm	5,0 - 8,0 m
9519040914 41846T	12"x12"	305 x 305 mm	5,5 - 9,0 m
9519040916 41847V	12"x18"	305 x 457 mm	8,0 - 11,0 m

VARAOSAT

9519040937 43039X BRS-C sylinterin yläkiinnike, musta
9519040938 43040F BRT-C sylinterin alakiinnike, musta

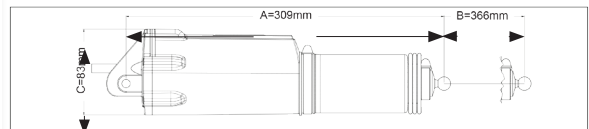

9519040906 43160S AT12-sylinteri, pitkä malli 309 mm

UFLEX

TRIM TABS

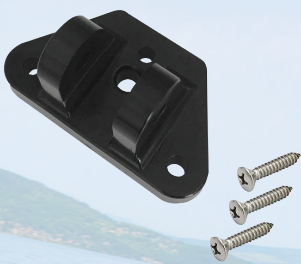

Vanha AS12-sylinteri



9519040939 43220H sylinterin BRS-T Retrofit -yläkiinnike, musta; tarvitaan kun asennetaan uusi AT12-sylinteri vanhan AS12 41869W -sylinterin tilalle.

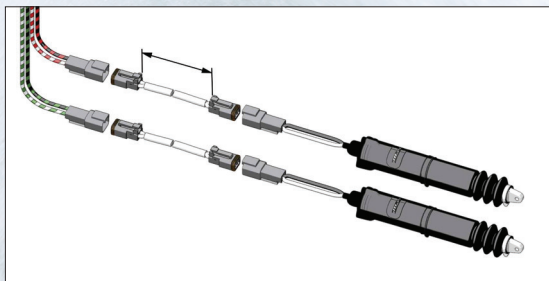

9519040934 42378R KE20-jatkojohtosarja. Sis. 1 kpl 5 m virtakaapelin, 2 kpl 6 m sylinterin jatkoakaapeleita Deutsch-liittimiseen

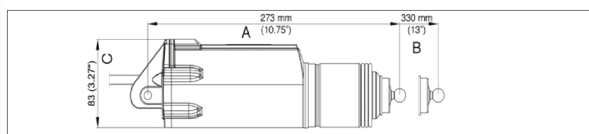

9519040908 43001V AC12-sylinteri, lyhyt malli 273 mm

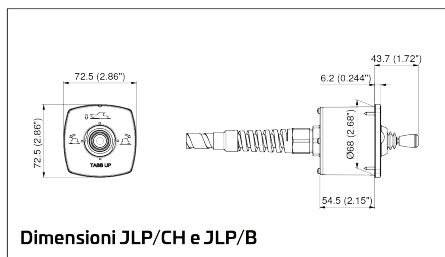

Dimensioni JLP/CH e JLP/B

9519040907 43004B JLP/CH-mini-joystick ohjauspaneeli, kromi

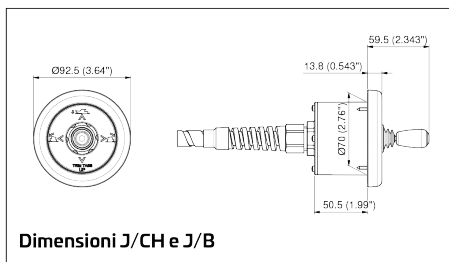

Dimensioni J/CH e J/B

9519040930 41849Z J/CH-easy-joystick, kromi

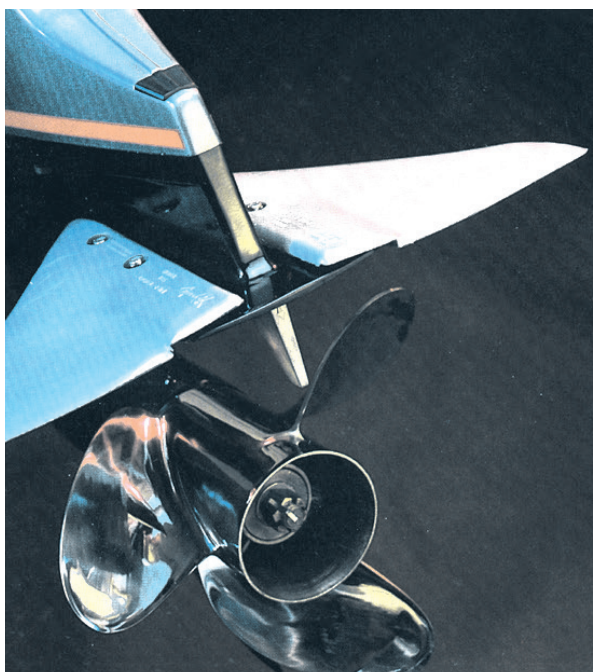

9519040184 Hydrofoil, pieni, maks. 50 hp
9519040186 Hydrofoil, iso



UFLEX

TRIM TABS



ENTISTÄ DYNAAMISEMPI

Zipwake Chine- ja Intermediate-trimmissäätimet tarjoavat ainutlaatuisen järjestelmän monikoneasennuksiin.

Chine-trimmissäätimet asennetaan peräpeiliin aivan rungon äärimmäiseen reunaan. Säätimen muotoilu on suunniteltu hyödyntämään koko rungon leveys mahdollisimman tehokkaasti. Chine-säädin vastaa nostotehokkaan numeron suurempaa suoraa trimmissäädintä, joka tekeekin siitä todella hyvän vaihtoehdon myös muihin kuin monikoneasennuksiin.

Intermediate-säätimet on suunniteltu monikoneasennuksiin silloin, kun koneiden välille jää vain hyvin vähän tilaa. Ainutlaatuinen muotoilu vähentää pyörteilyä säätimen reunalla mahdollista häiriöttömän veden sisääntulovirtauksen potkureille. Erikoismuotoilun ansiosta säätimet voidaan asentaa jopa minimi etäisyydelle asennettujen koneiden väliin.

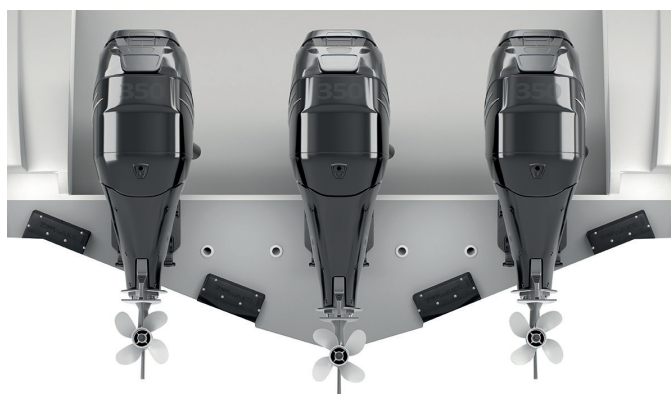

Modulaarinen toteutus antaa mahdollisuuden toteuttaa räätälöityjä ratkaisuja monikoneasennuksiin sekä ulkolaitakoneiden että perävetolaitteiden kanssa. Ratkaisut myös monirunkoveneisiin sekä erittäin nopeisiin veneisiin.



Kun tilaa on rajoitetusti, Gimbal-jalusta tarjoaa käyttökelpoisen ratkaisun asentaa Series S -ohjauspaneeli veneeseen. Gimbal-teline mahdollistaa ohjauspaneelin sijoittamisen mihin tahansa kulmaan välillä 0 - 360 astetta ja sen mukana toimitetaan kaapeliläpivienti joka mahdollistaa vesitiiviin asennuksen myös avotilaan. Sisältö: teline, kehys, ruuvit, kaapeliläpivienti, ohjeet.

OHJAUSPANEELIN JALUSTA

9519040817 GB-S GIMBAL BRACKET

TRIMMISSÄÄDINSARJA

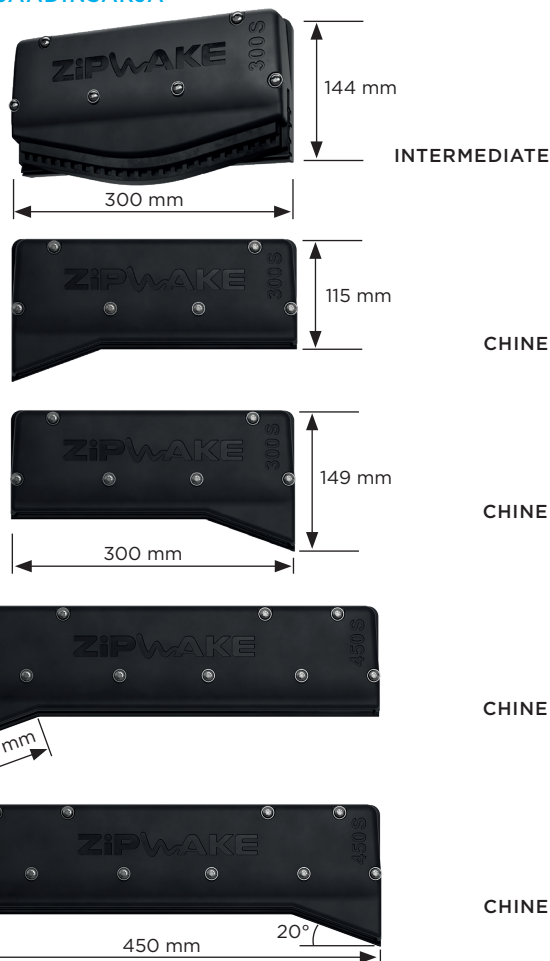

3 metrin kaapelilla ja kaapelisuojuilla. Myydään kappaleittain.

9519040860	IT-300-S INTER, KESKI	300 MM
9519040864	IT-300-S CHINE, VASEN KULMA	300 MM
9519040862	IT-300-S CHINE, OIKEA KULMA	300 MM
9519040868	IT-450-S CHINE, VASEN KULMA	450 MM
9519040866	IT-450-S CHINE, OIKEA KULMA	450 MM

PANEELIN KANSI, MUSTA

9519040828 CP-S COVER BLACK



ZIPWAKE DYNAAMISET TRIMMISÄÄTÖ- JÄRJESTELMÄT

ZIPWAKE

CHOOSE COMFORT. ENJOY PERFORMANCE.

DYNAAMISET TRIMMISÄÄTÖJÄRJESTELMÄT – AUTOMATISKT TRIMSYSTEM – DYNAMIC TRIM

Zipwake on maailman ensimmäinen dynaaminen trimmisäätöjärjestelmä, joka sisältää huipputekniikkaa edustavat kestävät ja nopeatoimiset trimmisäätimet. Järjestelmä eliminoi liukuviin ja puoliliukuviin 20 - 60 jalan pituisiin veneisiin liittyvät trimmausongelmat. Täysin automaattinen järjestelmä, joka tehostaa oleellisesti suorituskykyä, polttoainetaloudellisuutta, ajomukavuutta ja turvallisuutta kiihdytettäessä, käännöksissä sekä aallokossa.

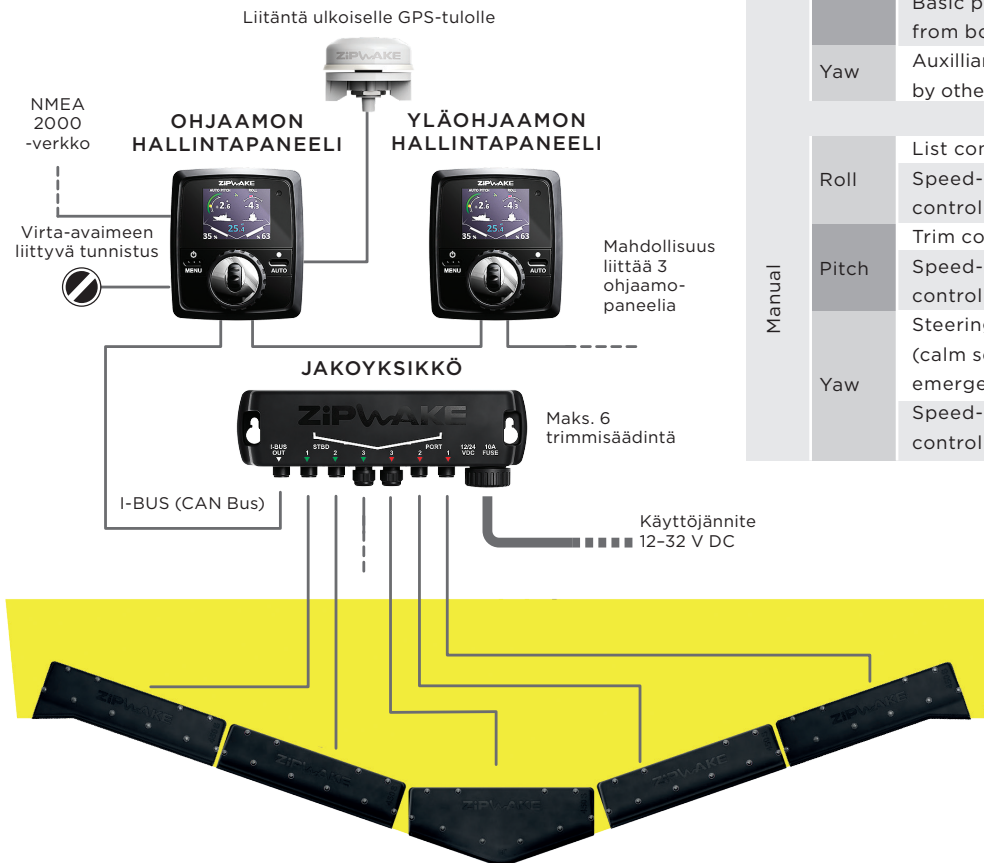

MOTION CONTROL FEATURES

Mode	Motion	Feature description	Standard	Future
Automatic	Roll	Active roll control	•	
		Advanced turn recognition	•	
		Coordinated turns	•	
		Easy sensitivity control	•	
	Pitch	Curve-based pitch control	•	
		Pitch-offset control with a quick save	•	
Yaw	Easy manipulation of pitch control curve	•		
	Basic pitch control curve from boat data dimensions	•		
	Yaw	Auxilliary steering, controllable by other onboard system		•
Manual	Roll	List control	•	
		Speed-progressive control wheel	•	
	Pitch	Trim control	•	
		Speed-progressive control wheel	•	
	Yaw	Steering control (calm sea or emergency steering)	•	
		Speed-progressive control wheel	•	

SARJAT SISÄLTÄVÄT KAIKKI OSAT:

- trimmilevyt
- käyttöpaneelin
- johdotukset
- kytkentärasian
- asennusohjeet ja sapluunat

Trimmisäätimien virtausvastus on perinteisiä trimmitasoja pienempi.

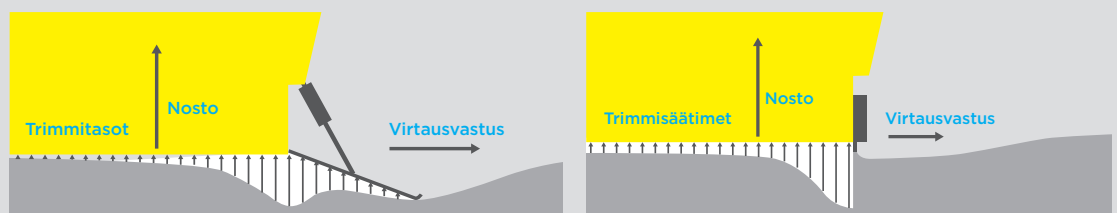

www.zipwake.com

ZIPWAKE

CHOOSE COMFORT. ENJOY PERFORMANCE.

SERIES S



TRIMMITASOSARJAT

Täysin automaattinen trimmijärjestelmä liukuville sekä puoliliukuville moottoriveneille. Erittäin nopeat pystysuunnassa liikkuvat trimmilvyt helpottavat liukuunnousua ja korjaavat veneen kulkuasentoa sekä pituus- että sivusuunnassa – vain muutamassa sekunnissa. Trimmijärjestelmä lisää mukavuutta sekä pienentää polttoaineen kulutusta. Järjestelmää voidaan ohjata halutessa myös manuaalisesti. Sarjat sisältävät kaikki tarvittavat osat Plug and play -liittiminen ja asennusohjeineen. Sopii 6 - 18 m veneille. Sis. 2x trimmilvyn 3 m kaapelilla, ohjauspaneelin 7 m kaapelilla, jakoyksikön 4 m virtakaapelilla, jatkokaapelin 1,5 m.



9519040800	2x trimmitasosäädin 300S	KB300-S
9519040802	2x trimmitasosäädin 450S	KB450-S
9519040804	2x trimmitasosäädin 600S	KB600-S
9519040806	2x trimmitasosäädin 750S	KB750-S
9519040870	2x trimmisäädin 300 S	CHINE KB300-S CHINE
9519040872	2x trimmisäädin 450 S	CHINE KB450-S CHINE

OHJAUSPANEELI S

Vakiokaapeli 7 m.



9519040816	Ohjauspaneeli S	CP-S
9519040826	Alumiinikehys	CP-S ALU FRAM
9519040844	Musta kehys	
9519040829	Suojakansi	CP-S COVER, WHITE

JAKOYKSIKÖ S

Virtakaapeli 4 m.



9519040830	DU-S
------------	------

SERVOYKSIKÖ S

Virtakaapeli 3 m.



9519040832	SU-S
------------	------

GPS-YKSIKÖ

5 metrin kaapeli ja asennussarja.



9519040818	GPU
------------	-----

KAAPELIT

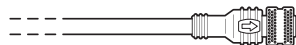

9519040820	Jatkokaapeli 1,5 m	EC1.5-M12
9519040822	Jatkokaapeli 3 m	EC3-M12
9519040824	Jatkokaapeli 5 m	EC5-M12
9519040825	Jatkokaapeli 10 m	EC10-M12
9519040827	Vakiokaapeli 7 m	SC7-M12

TRIMMISÄÄDIN

3 metrin kaapelilla ja kaapelisuojilla. Myydään kappaleittain.



9519040808	Trimmisäädin 300S	IT300-S
9519040810	Trimmisäädin 450S	IT450-S
9519040812	Trimmisäädin 600S	IT600-S
9519040814	Trimmisäädin 750S	IT750-S

TRIMMISÄÄDIN V-SARJA

V-muotoinen keskiliinjan asennettu interseptori parantaa merkittävästi veneen kulkuasentoa ja liukuunnousua, erityisesti nopeakulkuisissa veneissä. 3 metrin kaapelilla ja kaapelisuojilla. Myydään kappaleittain.

9519040850	Trimmisäädin V13	kulma 13°	IT450-S V13
9519040852	Trimmisäädin V16	kulma 16°	IT450-S V16
9519040854	Trimmisäädin V19	kulma 19°	IT450-S V19
9519040856	Trimmisäädin V22	kulma 22°	IT450-S V22

TRIMMISÄÄTIMEN ETULEVY



9519040834	Trimmisäädin 300S kotelo	IT300-S FRONT
9519040836	Trimmisäädin 450S kotelo	IT450-S FRONT
9519040838	Trimmisäädin 600S kotelo	IT600-S FRONT
9519040840	Trimmisäädin 750S kotelo	IT750-S FRONT

www.zipwake.com

ZIPWAKE

CHOOSE COMFORT. ENJOY PERFORMANCE.

SERIES E



Uudet, suuremmat Zipwake E-Series-trimmisarjat 50'-100' -veneille!

Maailmankuulun valmistajan automaattiset trimmisarjat saatavilla nyt myös entistä suurempiin veneisiin.

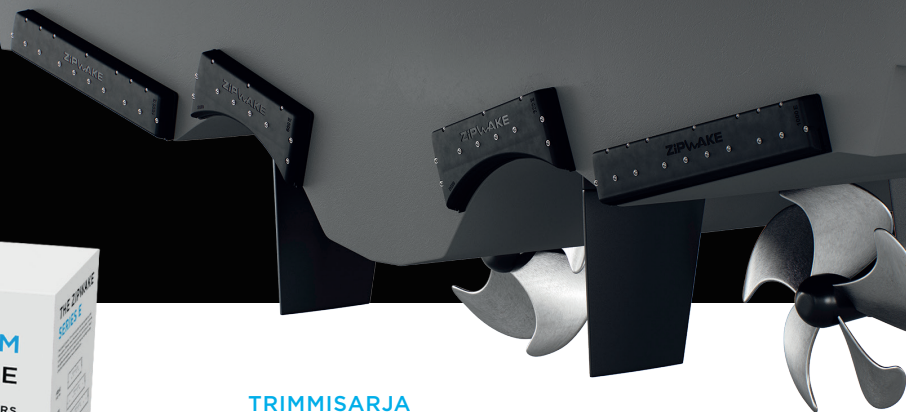

TRIMMISARJA

- 9519041800 600E
- 9519041802 800E
- 9519041804 1000E
- 9519041806 600E CHINE

OHJAUSPANEELI

- 9519041808 15 M KAAPELILLA

JAKOYKSIKKÖ E

- 9519041810 6 M KAAPELILLA
- 9519041812 LAAJENNUS, 6 M KAAPELILLA

TRIMMISÄÄDIN

- 9519041814 600E, 3 M KAAPELI
- 9519041816 800E, 3 M KAAPELI
- 9519041818 1000E, 3 M KAAPELI
- 9519041820 600E, TUNNELI R500
- 9519041822 600E, TUNNELI R600
- 9519041824 600E, TUNNELI R800
- 9519041826 600E, CHINE VASEN KULMA
- 9519041828 600E, CHINE OIKEA KULMA



ZIPWAKE

SERIES E



Mente Marine

For the right attitude!

ACS-TRIMMIAUTOMATIikka – ACS TRIM-AUTOMATIK – TRIM AUTOMATICS

Nopeuden muuttuessa, kurssin vaihtuessa tai matkustajien liikkuesssa ACS-trimmiautomatiikka korjaa veneen kulku-asennon säätämällä trimmitasojen asentoa. Järjestelmä on helppo asentaa sekä hydraulisille että sähkömekaanisille trimmeille. Kaikki laitteen ohjaukseen liittyvät toiminnot on sisällytetty ACS R- ja ACS RP -ohjauspaneeliin eikä mitään erillisiä laitteita tarvitse asentaa. Riittää, että nykyiset katkaisimet vaihdetaan tähän uuteen ohjainpaneeliin.

Kaikissa paneeleissa on trimmilevyjen asennon osoitin, mahdollisuus manuaaliseen kulkuasennon säätöön ja levyjen automaattinen palautus, kun nopeus laskee liukukynnyksen alapuolelle. Toimii erinomaisesti kaikkien yleisimpien trimmijärjestelmien kanssa.

ACS R -automaattitrimmikytkin säätää veneen kulkuasentoa sivusuunnassa ja korjaa veneen kulkuasennon säätämällä trimmitasojen asentoa. Helppo asentaa sekä hydraulisille että sähkömekaanisille trimmeille. Kaikki laitteen ohjaukseen liittyvät toiminnot on sisällytetty ohjainpaneeliin, eikä mitään erillisiä laitteita tarvitse asentaa. Riittää, että nykyiset katkaisimet vaihdetaan uuteen ohjainpaneeliin.

9519040432 ACS R

ACS RP -automaattitrimmikytkin säätää veneen kulkuasentoa sivu- ja pitkittäissuunnassa. Kytkin soveltuu erinomaisesti akselivetoisen tai perävetolaitteella varustetun veneen trimmitasojen ohjaukseen. Automaattinen keulakulman korjaus nopeuttaa liukuun nousua ja parantaa polttoainetaloutta ja sivusuuntainen korjaus lisää mukavuutta.

9519040430 ACS RP

Mente Marine ACS-trimmiautomatiikka



ACS R tekee nykyisestä trimmijärjestelmästäsi automaattisesti toimivan järjestelmän.



ACS A -automaattitrimmijärjestelmä säätää veneen kulkuasentoa sivu- ja pitkittäissuunnassa. Järjestelmä soveltuu erinomaisesti veneisiin, joissa on kaksi ohjauspistettä, tai asennuspaikka ei sovellu ohjeiden mukaiseen asennukseen (esim. kääntyvä ohjauspulpetti). Automaattinen keulakulman korjaus nopeuttaa liukuun nousua ja parantaa polttoainetaloutta sekä sivusuuntainen korjaus lisää mukavuutta.

9519040434 ACS A



ACS A -trimmijärjestelmään lisävarusteena asennettava toinen käyttöpaneeli, esimerkiksi yläohjaamoon.

ACS-trimmiautomatiikan tärkeimmät ominaisuudet:

- ohjaus sivu- ja pitkittäissuunnassa
- manuaaliohjaus ja trimmitasojen asennonosoitin
- automaattinen kulkuasennon säätö vallitsevien olosuhteiden mukaan
- soveltuu kaikkiin yleisimpiin trimmijärjestelmiin
- helppo asentaa olemassa olevan kytkinpaneelin tilalle

9519040440 FCP-paneeli

WE MAKE THE BEST BOATS BETTER!



TRIMMITASOSARJAT ILMAN KATKAISINPANEELIA

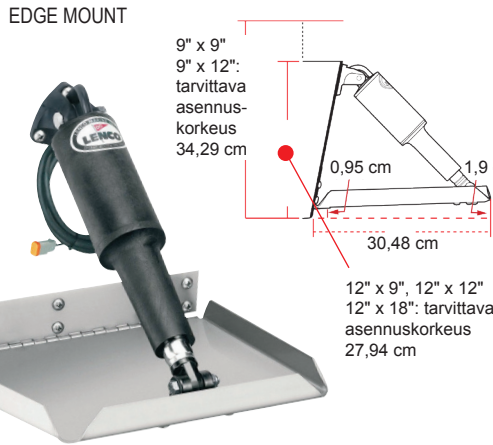
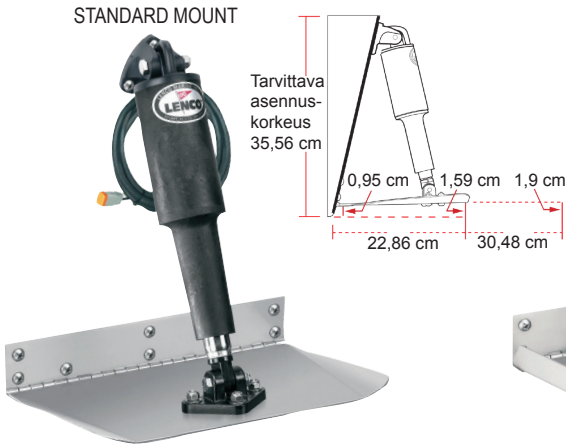

Trimmilevyssä sisältyy:

- 2 kpl RST-trimmilevyt; materiaalin paksuus 2,7 mm
- 2 kpl sylinteriä + 1,80 m johdon (plug and play -liittimet)
- 2 kpl 6 m johtoa (plug and play -liittimet)
- 2 kpl työsylinterin yläkiinnikkeen (116)
- 2 kpl työsylinterin alakiinnikkeen (119)
- kaikki tarvittavat kiinnitysruuvit RST

HUOM! Lenco-trimmarit myydään ilman katkaisinpaneelia, josta on tilattavissa erikseen kahta erilaista mallia: 9519040764C trimmitason osoittimilla tai 9519040766C Standard.

12 VOLT STANDARD MOUNT -SARJA

- ▶ Veneen pituus 14' - 18'
- ▶ Syvyys x leveys 9" x 9"

9519040700
TT 9 X 9 NS

- ▶ Veneen pituus 16' - 25'
- ▶ Syvyys x leveys 9" x 12"

9519040702
TT 9 X 12 NS

- ▶ Veneen pituus 17' - 30'
- ▶ Syvyys x leveys 12" x 12"

9519040710
TT 12 X 12 NS

- ▶ Veneen pituus 26' - 36'
- ▶ Syvyys x leveys 12" x 18"

9519040712
TT 12 X 18 NS

- ▶ Veneen pituus 30 - 44'
- ▶ Syvyys x leveys 12" x 24"

9519040714
TT 12 X 24 NS

12 VOLT EDGE MOUNT -SARJA

- ▶ Veneen pituus 14' - 18'
- ▶ Syvyys x leveys 9" x 9"

9519040720
TT 9 X 9 ENS

- ▶ Veneen pituus 16' - 25'
- ▶ Syvyys x leveys 9" x 12"

9519040722
TT 9 X 12 ENS

- ▶ Veneen pituus 14' - 18'
- ▶ Syvyys x leveys 12" x 9"

9519040724
TT 12 X 9 ENS

- ▶ Veneen pituus 17' - 30'
- ▶ Syvyys x leveys 12" x 12"

9519040726
TT 12 X 12 ENS

- ▶ Veneen pituus 26' - 36'
- ▶ Syvyys x leveys 12" x 18"

9519040728
TT 12 X 18 ENS

KATKAISINPANEELIT JA LISÄKATKAISINPANEELIT FLYBRIDGE-SARJA

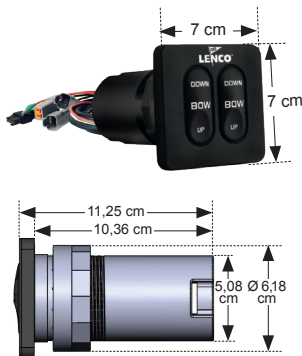

STANDARD-KATKAISINPANEELI

- ▶ 12 V/24 V
- ▶ Sisäänrakennetulla Control Boxilla
- ▶ Automaattinen trimmitason palautus yläasentoon virran katketessa
- ▶ Johtosarja 76 cm (plug and play Deutch -liittimet)
- ▶ Virtajohto 90 cm (2,5 mm²)

9519040766 15169-001

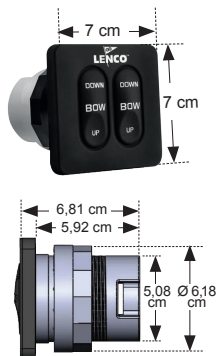

STANDARD KIT LISÄKATKAISINSARJA

- ▶ 12 V/24 V
- ▶ Sis. Standard-katkaisinpaneelin + 9 m johdon

9519040767 11841-103

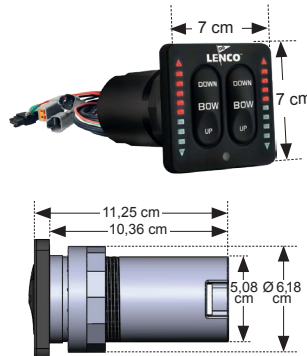

LED-KATKAISINPANEELI

- ▶ 12 V/24 V
- ▶ Sisäänrakennetulla Control Boxilla
- ▶ Automaattinen trimmitason palautus yläasentoon virran katketessa
- ▶ Johtosarja 76 cm (plug and play Deutch -liittimet)
- ▶ Virtajohto 90 cm (2,5 mm²)
- ▶ LED-trimmitason osoittimet
- ▶ Valontunnistin (säätää taustavalon vahvuuden)
- ▶ Yövalaistus
- ▶ Järjestelmän omatestiminaisuus

9519040764 15170-001

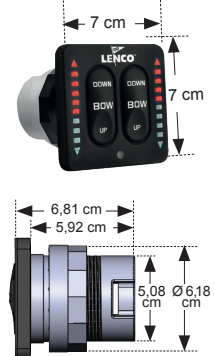

LED INDICATOR KIT 9 M LISÄKATKAISINSARJA

- ▶ 12 V/24 V
- ▶ Sis. LED-katkaisinpaneeli
- ▶ LED-trimmitason osoittimet
- ▶ 9 m johto

9519040797 11841-003

VARAOSAT

TRIMMITASOSARJAT – TRIMPLANSERIE – TRIM SERIES

VAKIOSYLINTERI 101

- ▶ Iskupituus 57 mm
- ▶ Virtajohto 1,80 m (plug and play -liittimet)
- ▶ 7,9 mm tapille

9519040740
15054-001 12 V

9519040744
15061-001 24 V



HIGH PERFORMANCE XD-SYLINTERI

- ▶ Iskupituus 57 mm
- ▶ Virtajohto 1,80 m (plug and play -liittimet)
- ▶ HUOM! 9,5 mm tapille

9519040742
15056-001 12 V

9519040752
15063-001 24 V



PITKÄSYLINTERI 102

- ▶ Iskupituus 108 mm
- ▶ Virtajohto 1,80 m (plug and play -liittimet)
- ▶ 7,9 mm tapille

9519040748
15059-001 12 V



TYÖSYLINTERIN KIINNIKKEET



- ▶ 1 kpl työsylinterin alakiinnike (119)
- ▶ 8 mm tapille

9519040790 50014-001



- ▶ 1 kpl työsylinterin yläkiinnike (118)
- ▶ 8 mm tapille
- ▶ (- 2007)

9519040792 50015-001



- ▶ 1 kpl työsylinterin yläkiinnike (116)
- ▶ 8 mm tapille
- ▶ (2008 -)

9519040794 15085-001



- ▶ 1 kpl työsylinterin alakiinnike
- ▶ 9,5 mm tapille

9519040791 5140-001



VIRTAJOHTOSARJA 90 CM
2,5 MM²

9519040774 30140-001



JATKOJOHTO SYLINTERILLE

- ▶ 4,2 m
- ▶ DEUTSCH-CONNECTED EXTENSION 1,5 mm² - ABYC Compliant - C/Shell

9519040780 30133-002

OHJAUSJÄRJESTELMÄ – STYRSYSTEM – STEERING SYSTEM

AUTO GLIDE CONTROL SYSTEM
TRIMMITASOJEN AUTOMAATTINEN
OHJAUSJÄRJESTELMÄ

9519040750



Ohjailupotkurin ominaisuudet

Lewmarin käyttämä erittäin korkealaatuinen kasettiiviste on huomattavasti tiiviimpi kuin normaali huulitiiviste. Tästä syystä Lewmarin ohjailupotkuri ei tarvitse ylimääräistä öljysäiliötä ja vaihteisto on myös huoltovapaa.

5-lapainen potkuri tuottaa työntöä ja vetoa saman verran kaikissa 110-185TT-sarjan potkureissa. Isommissa halkaisijaltaan olevissa putkissa ja myös teholtaan suuremmissa 250-300TT-sarjoissa Lewmar käyttää kahta vastakkaiseen suuntaan pyörivää potkuria.



Lewmarin omien korkeiden vaatimusten mukaisesti sähkömoottorit ovat erittäin luotettavia ja tehokkaita.

Erittäin luotettavat pikaliittimet koneessa ja kaapeleissa.

Musta laatikko koneen kyljessä suojaa laitetta ylikuumentumiselta ja kulmavaihdetta äkkinäisen suunnanvaihdon rasitteilta.

Kulmavaihte on tarkka mitoitukseltaan ja näin erittäin hiljainen.

Miten valita oikea ohjailupotkuri?

Keulapotkurin sijainti

Keulapotkurin sijaintiin vaikuttavat oleellisesti veneen sisällä olevat konstruktiot, laipiot tankit ym. Paras sijainti potkurille olisi:

- mahdollisimman edessä, jotta vipuvoima olisi mahdollisimman suuri (kuva 1).
- suositus 1x Ø, minimi 0,75x tunnelin halkaisija vesirajan alla. Mikäli potkuri on liian lähellä vesilinjaa, ilmaa ajautuu putkeen ja potkurin teho laskee oleellisesti (kuva 2).
- tunnelin ihanneleveys olisi 2x tunnelin halkaisija

Veneen tuulipinta ja etenkin veneen käyttöalue/tarkoitus ovat oleellisia tietoja ohjailupotkuria valittaessa. Suosittelemme tarvittaessa veneeseesi parhaiten sopivan potkurin.

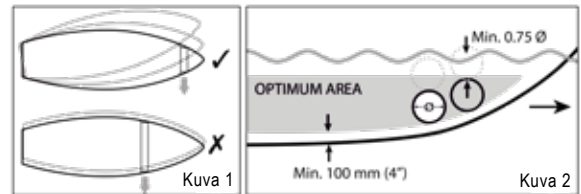

Veneen malli ja muoto



Pieni uppouma/pieni tuulipinta

Kevyt uppouma/pienempi potkuriteho



Keskiuppouma/keskivertotuulipinta

Keskiraskas vene /norm. potkuriteho



Raskas vene/suuri tuulipinta

Raskas vene/suuri potkuriteho

	9 m 30 ft	11 m 35 ft	12 m 40 ft	14 m 45 ft	21 m 50 ft	17 m 55 ft	18 m 60 ft	20 m 65 ft	21 m 70 ft	23 m 75 ft	24 m 80 ft	26 m 85 ft	27 m 90 ft
110TT 1.5	■												
140TT 2.0		■											
140TT 2.2			■										
185TT 3.0				■									
185TT 4.0					■								
185TT 5.0						■							
185TT 6.0							■						
250TT 8.0								■					
250TT 9.6									■				
300TT 10.8										■			
250TT HYD											■		
300TT 15.0												■	
300TT HYD													■



B

Keulapotkurit



					teho	tunneli	potkuri	työntö kg	A/mm	B/mm	C/mm	D/mm
9512408252	590003	140TT	2,2 kW 12 V	keulapotkuri	2,2 kW (3,0 hv)	140 mm	5 lapaa	42	123	211	140	73
9512408254	590006	185TT	3,0 kW 12 V	keulapotkuri	3,0 kW (4,0 hv)	185 mm	5 lapaa	58	130	271	185	85
9512408258	590008	185TT	4,0 kW 12 V	keulapotkuri	4,0 kW (5,4 hv)	185 mm	5 lapaa	65	148	294	185	85
9512408262	590010	185TT	5,0 kW 12 V	keulapotkuri	5,0 kW (6,7 hv)	185 mm	5 lapaa	82	162	315	185	85
9512408256	590009	185TT	3,0 kW 24 V	keulapotkuri	3,0 kW (4,0 hv)	185 mm	5 lapaa	58	130	271	185	85
9512408264	590011	185TT	5,0 kW 24 V	keulapotkuri	5,0 kW (6,7 hv)	185 mm	5 lapaa	82	162	315	185	85
9512408266	590012	185TT	6,0 kW 12 V	keulapotkuri	6,0 kW (8,0 hv)	185 mm	5 lapaa	97	173	316	185	85
9512408268	590013	185TT	6,0 kW 24 V	keulapotkuri	6,0 kW (8,0 hv)	185 mm	5 lapaa	97	173	316	185	85
9512408142	592501	250TT	8,0 kW 24 V	keulapotkuri	8,0 kW (10,7 hv)	250 mm	2 x 5 lapaa	160	165	405	250	238

Valmiit keulapotkurisarjat

110TT1.5-keulapotkuri-sarja

Veneet
5 - 8 m



1,5 kW Kit. Pieni ja kompakti "pakkaus" pienempiin 5 - 8 m veneisiin. Sisältää keulapotkurin Ø 110 mm, joystick-ohjauksikon, 7 m kaapelin, varokkeenpitimen ja varokkeen. Ø 110 mm putki tilattava erikseen.

9512408215 591103 110TT1.5-keulapotkurisarja
9512408120 589402 putki, pituus 750 mm
9512408121 589403 putki, pituus 1000 mm

125TT2.0-keulapotkuri-sarja

Veneet
6 - 10 m



2,0 kW Kit. 6 - 10 m veneisiin, 12 kg, 12 V, työntövoima 35 kgf. Sisältää keulapotkurin Ø 125 mm, joystick-ohjauksikon, 2 ja 7 m kaapelit, sovitteen, varokkeenpitimen ja varokkeen. Ø 125 mm putki tilattava erikseen.

9512408224 590108 125TT2.0-keulapotkurisarja
9512408133 589410 putki, pituus 750 mm

UUTUUS!

140TT2.0-keulapotkuri-sarja

Veneet
6 - 10 m



2,0 kW Kit. 6 - 10 m veneisiin, 13 kg, 12 V, työntövoima 38 kgf. Sisältää keulapotkurin Ø 140 mm, joystick-ohjauksikon, 7 m kaapelin, varokkeenpitimen ja varokkeen. Ø 140 mm putki tilattava erikseen.

9512408219 591458 140TT2.0-keulapotkurisarja
9512408122 589101 putki, pituus 750 mm
9512408123 589102 putki, pituus 1000 mm



Ohjailupotkurit

Tarvittavat lisäosat

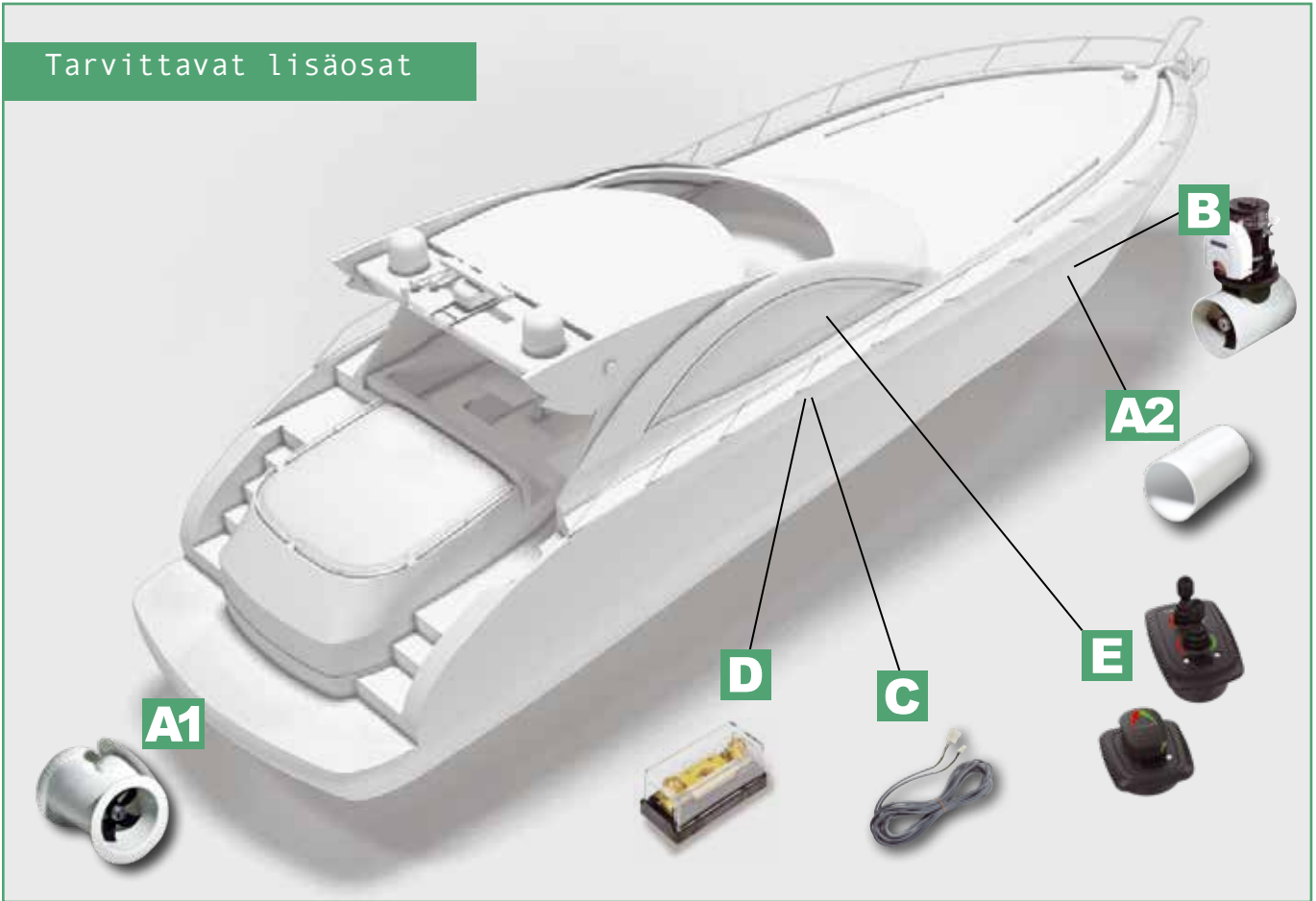

A1

Putket peräpeili-asennukseen



9512408207	589110	140	peräpeili-asennusputki
9512408208	589310	185	peräpeili-asennusputki
9512408131	589510	250	peräpeili-asennusputki

A2

Putket keulapotkuriin



9512408120	589402	110 x 4 x 750	lasikuituputki
9512408122	589101	140 x 5 x 750	lasikuituputki
9512408123	589102	140 x 5 x 1000	lasikuituputki
9512408124	589103	140 x 5 x 1500	lasikuituputki
9512408125	589301	185 x 6 x 1000	lasikuituputki
9512408126	589302	185 x 6 x 1500	lasikuituputki
9512408132	589701	300 x 9 x 1500	lasikuituputki



E

Hallintalaitteet



Simple Joystick

Hallintalaite

Lewmar-hallintalaite TT1101.5- ja TT1402.0-laitteille.

9512408213	589094	Simple Joystic
------------	--------	----------------



Dual Pad

Single Pad

Dual Joystick

Single Joystick

Hallintapaneelit

Uusi Gen2-hallintapaneelisarja. Samat asennusaukot kuin edellisissä versioissa. IP66-luokitus (IPX4 taustapuoli), vaatii ICU BOX:n jo olemassa oleviin vanhoihin ohjailupotkureihin.

9512408114	589222	Dual Pad
9512408115	589223	Single Pad
9512408116	589267	Dual Joystick
9512408117	589268	Single Joystick



Sovite Gen2:n hallintalaitteen liittämiseksi Gen1-keulapotkuriin

- sovitteella voidaan liittää Gen1-version potkureihin Gen2-hallintalaitteet
- 15 min. automaattikatkaisuu OFF
- OK-toiminto
- LED-valo
- 12/24 V automaattihavainto

9512408128	589842
------------	--------

C

Kaapelit



9512408129	589801	2 m hallintakaapeli ja liittimet	Gen2
9512408119	589802	7 m hallintakaapeli ja liittimet	Gen2
9512408127	589803	10 m hallintakaapeli ja liittimet	Gen2
9512408130	589804	18 m hallintakaapeli ja liittimet	Gen2
9512408134	589800	Y-liitin moniasema-asennukseen	Gen2

D

Varokkeet



9512408102	589006	varokkeenpidin ANL
9512408103	589007	130A, ANL-varoke (TT3,0, 24 V)
9512408209	589012	200A, ANL-varoke (TT2,0 - 2,2, 12 V)
9512408104	589008	250A, ANL-varoke (TT3,0 - 4,0, 12 V/4,0 - 5,0, 24 V)
9512408105	589009	325A, ANL-varoke (TT6,0, 24 V)
9512408106	589010	400A, ANL-varoke (TT4,0 - 5,0, 12 V/ 8,0 24 V)
9512408107	589011	500A, ANL-varoke (TT6,0, 12 V)

Varaosat



9512408155	559017	murto sokka (vara) 185TT
9512408156	559018	murto sokka (vara) 140TT
9512408175	559107	murto sokka (vara) 110TT
9512408177	589453	110-potkurin kiinnityssarja
9512408170	589150	140 sinkkianodi
9512408176	589451	110 varapotkuri
9512408171	589151	140 varapotkuri
9512408172	589350	185 sinkkianodi
9512408173	589351	185 varapotkuri
9512408174	589550	250/300 sinkkianodi (pari)





OHJAILUPOTKURIT – STYRPROPELLER – THRUSTER

Alaslaskeutuva ohjailupotkuri

- 30 - 50 % tehokkaampi verrattuna perinteisiin runkoputkeen asennettaviin ohjailupotkureihin
- potkurilla voidaan eliminoida kiinteän tunnellin haittapuolet
- etenkin purjeveneissä voidaan asentaa edemmäksi keulaan, mikä parantaa kääntötehokkuutta
- antaa mahdollisuuden asentaa laite perävetolaitteiden etupuolelle (moottoriveneet)
- huomattavasti äänettömämpi kuin tavallinen putkeen asennettu potkuri



9512408242	59111001	RT140	2,0 kW	12 V	laskeutuva potkuri
9512408244	59111002	RT140	2,2 kW	12 V	laskeutuva potkuri
9512408246	59111003	RT140	2,0 kW	12 V	IP laskeutuva potkuri
9512408248	59111004	RT140	2,2 kW	12 V	IP laskeutuva potkuri
9512408250	59112004	RT185	4,0 kW	12 V	laskeutuva potkuri
9512408252	59112006	RT185	4,0 kW	24 V	laskeutuva potkuri
9512408254	59112007	RT185	5,0 kW	12 V	laskeutuva potkuri
9512408256	59112009	RT185	5,0 kW	24 V	laskeutuva potkuri

Varokepidin, varoke, hallintalaite ja hallintakaapeli eivät sisälly hintaan.

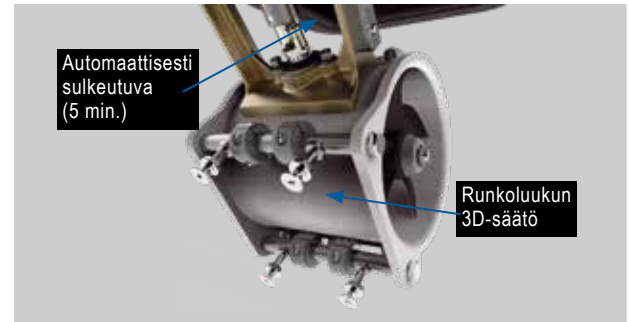

Ominaisuudet

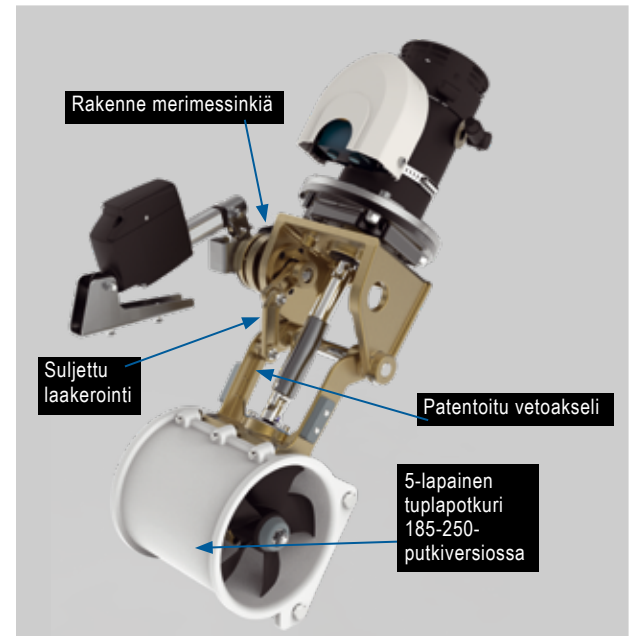
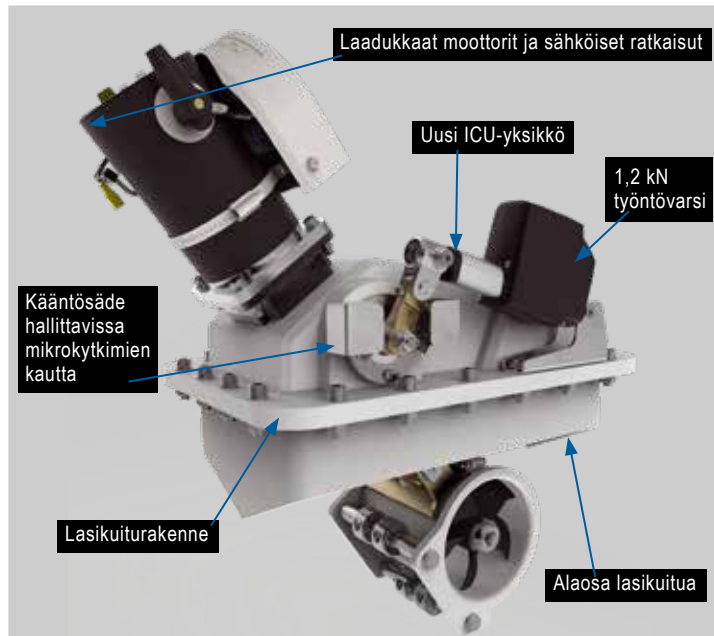

LEWMAR®

A Lippert Components Company 



www.lewmar.com





















POLARIS alumiinipotkurit

Polaris-potkurit ovat hyvin suunniteltuja ja jalostetun valuprosessin ansiosta laadukkaita ja kestäviä. Materiaali potkureissa on erittäin korkealaatuista alumiiniseosta.



Tuotekoodi	Moottori	Hv	Lapoja	Koko (Ø/nousu)	Alkuperäisosa
9513780803	Yamaha	9,9 - 20HP	3	9 1/4 x 9 N	63V-45945-10-EL
9513780802	Yamaha	20, 25, 30, F25	3	9-7/8 x 11-1/4 F	664-45947-01-EL
9513780805	Yamaha	20-30HP	3	9 7/8 x 10 1/2 F	664-45945-00-EL
9513780804	Yamaha	25-60HP F30, F40	3	11-3/8 x 12 G	663-45952-02-EL
9513780806	Yamaha	25-60HP F30, F40	3	11-1/2 x 13 G	663-45974-02-98
9513780808	Yamaha	60-130HP T50, 60(92-) F80, F100, F115	3	13-1/2 x 15 K	6E5-45947-00-EL
9513780812	Yamaha	60-130HP T50, 60(92-) F80, F100, F115	3	13 x 17 K	688-45930-02-98
9513780810	Yamaha	60-130HP T50, 60(92-) F80, F100, F115	3	13 x 19 K	6E5-45941-00-EL
9513780807	Honda	8-20HP	3	9 1/4 x 9	58130-ZV4-009AH
9513780809	Honda	15-60HP	3	11 1/4 x 14	58130-ZV5-014AH
9513780814	Honda	35-60HP	3	11-3/8 x 12	58130-ZV5-012AH
9513780816	Honda	35-60HP	3	11-1/4 x 13	58130-ZV5-000ZA
9513780818	Honda	75-130HP	3	13-1/4 x 17	58134-ZW1-017AH
9513780820	Honda	75-130HP	3	13 x 19	58130-ZW1-019AH
9513780811	Mercury	6-15HP	3	9 x 9	48-828156A12
9513780813	Mercury	25-70HP	3	10 3/8 x 13	48-73136A40
9513780822	Mercury	25-70HP 13 tooth spline	3	11 x 12	48-855856A5
9513780815	Suzuki	8-20HP	3	9 1/4 x 9	58100-94J00-019
9513780817	Suzuki	35-65HP	3	11 1/8 x 13	–
9513780824	Suzuki	35-65HP 13 tooth spline	3	11-1/2 x 13	58100-94313-019
9513780819	Evinrude	40-140HP	3	13 x 17	176214



<p>Yamaha</p>  <p>Yamaha 9.9-15 HP 9513780830 109915</p>	<p>Suzuki</p>  <p>Suzuki 20-30 HP 9513780842 402030</p>	 <p>Mercury 135 HP 9513780854 30135</p>
 <p>Yamaha 20-30 HP 9513780832 102030</p>	 <p>Suzuki 40-65 HP 9513780844 404065</p>	<p>Honda</p>  <p>Honda 25-30 HP 9513780856 202530</p>
 <p>Yamaha 40-60 HP 9513780834 104060</p>	 <p>Suzuki 90, 115 HP 9513780846 4090115</p>	 <p>Honda 35-60 HP 9513780858 203560</p>
 <p>Yamaha 60-100 HP 9513780836 1060100</p>	 <p>Suzuki DF140 HP 9513780848 40140</p>	 <p>Honda 75-130 HP 9513780860 2075130</p>
 <p>Yamaha 100-130 HP 9513780838 10100130</p>	<p>Mercury</p>  <p>Mercury 25-70 HP 9513780850 302570</p>	 <p>Honda 115-250 HP 9513780862 20115250</p>
 <p>Yamaha 150-300 HP 9513780840 10150300</p>	 <p>Mercury 40-140 HP 9513780852 3040140</p>	

POTKURIT – PROPELLER – PROPELLERS

Säädettävällä nousulla ja vaihdettavilla lavoilla varustettu potkuri.



PROPULSEN EDUT:

Säädettävä nousukulma: voit itse säätää nousun ja antaa veneellesi parhaan suorituskyvyn kullakin käyttöalueella (esim. vesihiihto, kevyt tai raskas lasti). Oikein säädetty potkuri säästää polttoainetta, lisää veneen nopeutta ja parantaa ajo-ominaisuuksia.

Vaihdettavat lavat: vahingon sattuessa voit yksinkertaisesti vaihtaa potkurin lavat heti paikalla ja jatkaa matkaasi viivyttyksettä ja halvemmin kustannuksin kuin jos joutuisit korjauttamaan potkurin tai ostamaan uuden.

Sovitusnapa: Propulse sopii tavallisimpiin moottoreihin, minkä ansiosta voit jatkaa edelleen Propulsen edullista käyttöä kun vaihdat moottoria. Kestävää komposiittia: lujempaa kuin alumiini. Propulse voidaan kierrättää 100 %:sti.

Korroosionkestävä: Propulse ei ole altis korroosio- tai kavitaatiovahingoille kuten alumiinipotkuri, vaan sen pinta on uuden veroinen vielä vuosienkin käytön jälkeen.

Kevyt potkuri: Propulse on 40 % kevyempi kuin alumiinipotkuri, mikä vähentää voimansiirtoon kohdistuvia rasituksia ja pidentää näin moottorin käyttöikää.

Laadukas: Propulse on ruotsalainen laatutuote, jonka navalle annetaan 3 vuoden takuu.

			halkaisija x nousu	
9513780392	S4	potkuri	10,4" x 12 - 16	
9513780411	6901	potkuri	11,5" x 12 - 16"	
9513780412	6902	potkuri	10,4" x 12 - 16"	
9513780402	S8	potkuri	13,0" x 16 - 20"	
9513780394	9901	potkuri	14,5" x 15 - 21"	
9513780396	9902	potkuri	14,5" x 15 - 21"	
9513780398	9903	potkuri	14,5" x 15 - 21"	
Varaosat:				
9513780414	6502	lapa potkurille	4901, 4902 ja 6902	4 kpl/pkt
9513780413	6501	lapa potkurille	6901	4 kpl/pkt
9513780403	8501	lapa potkurille	8901 / 8902	4 kpl/pkt
9513780389	9501	lapa potkurille	9901 / 9902 / 9903	4 kpl/pkt

Käyntinopeuden halutaan	Toimenpide
- lisääntyvän 200 rpm*	- pienennä nousua yksi askel
- lisääntyvän 400 rpm	- pienennä nousua kaksi askelta
- vähenevän 200 rpm	- lisää nousua yksi askel
- vähenevän 400 rpm	- lisää nousua kaksi askelta

* rpm = kierrosta per minuutti

PROPULSE-POTKUREITA SAATAVINA SEURAAVIIN MALLEIHIN:

ATK-nro	malli	vm.	tuote	huom.
Johnson / Evinrude:				
9513780392	25-30HP 4syl		S4	
9513780411	40HP	84-	6901	
9513780411	48HP	87-	6901	
9513780411	50HP 2 syl	75-	6901	
9513780411	55HP 2 syl	76 - 79	6901	
9513780412	40 - 50HP 4-tahti	97-6902		
9513780411	60HP 2 syl	80 - 85	6901	
9513780411	75HP 2 syl	75 - 85	6901	
9513789411	Sprint/Formula E	86 - 90	6901	
9513780394	90HP E-TEC	04-	9901	iso vaihdepesä
9513780402	90 - 140HP 4-tahti	00-	S8	
9513780394	100 - 140HP V4	84-	9901	iso vaihdepesä
9513780394	150 - 235HP V6	76-	9901	
9513780394	250 - 300HP V8	86-	9901	
9513780396	200 - 225HP V6 4-tahti	04-	9902	

Mercury / Mariner:

9513780392	18 - 25HP	86-	S4	
9513780412	25 - 30HP 4-tahti	97 - 04	6902	
9513780412	30HP	94-	6902	
9513780412	40 - 50HP	70 - 73	6902	
9513780412	35 - 60HP	73-	6902	
9513780412	40 - 60HP 4-tahti	97-	6902	
9513780402	40 - 60HP 4-tahti	97-	S8	Bigfoot
9513780402	60HP	S8	Bigfoot	
9513780412	65 - 70HP	73-	6902	pieni vaihdepesä
9513780402	70 - 150hp suora 3/4/6 syl	65-	S8	
9513780402	75 - 115HP 4-tahti	S8		
9513780402	150HP XR4/XR6	88-	S8	
9513780402	150hp Magnum II-III	88-	S8	
9513780402	XR4 V6 150HP	86 - 95	S8	pieni vaihdepesä
9513780396	XR4 V6 150HP	86 - 95	9902	
951378396	135 - 275HP V6	78-	9902	

Force:

9513780412	40-50HP 2-tahti	95-	6902
9513780412	70HP	91 - 95	6902
9513780412	75HP 2-tahti	95-	6902
9513780402	90-150HP	95-	S8

Nissan-Tohatsu:

9513780412	35B, 40C 2 syl, 2-tahti	84-	6902
9513780412	40D, 50D 3 syl, 2-tahti	90-	6902
9513780402	60 - 70HP	98-	S8
9513780402	90 - 140HP	87-	S8

Honda:

9513780412	35 - 50HP 4-tahti	91-	6902
9513780402	75 - 130HP 4-tahti	91-	S8
9513780396	150 - 225HP 4-tahti	02-	9902
9513780346	BF 200 - 225	02-	9902

Suzuki:

9513780392	20HP 2-tahti	84 - 00	S4
9513780392	25HP 2-tahti 83-88	98 - 01	S4
9513780392	DT25C-30C	89-	S4
9513780392	25-30HP 4-tahti	00-	S4
9513780412	40HP 2-tahti	80 - 99	6902
9513780412	50HP 2-tahti	79 - 84	6902
9513780412	55HP 2-tahti	85-	6902
1951378412	65HP 2-tahti	-98	6902
9513780412	40-50HP 4-tahti	98-	6902
9513780402	90 - 140HP 4-tahti	00-	S8
9513780396	DT150-DT225	86-	9902 *

* käytä Propulse-sovitusringasta 9104, tilattava erikseen.

Yamaha:

9513780412	30-60HP 4-tahti	97-	6902
9513780412	40-50HP 2-tahti	78-	6902
9513780412	Pro50, CV40-CV55 2-t	83-	6902
9513780412	FT 25B		6902
9513780402	Pro 60	84-	S8
9513780402	FT 50HP 4-tahti	97-	S8
9513780402	60-75HP 2-tahti	84-	S8
9513780402	75-140HP 4-tahti	97-	S8
9513780402	80-115HP 4-tahti		S8
9513780402	80HP 2-tahti	96-	S8
9513780402	85-140HP 2-tahti	84-	S8
9513780396	150-250HP V6, 2-tahti	84-	9902
9513780396	200-225HP 4-tahti	01-	9902

Selva:

9513780411	40 - 60HP 2-tahti	6901
9513780412	40 - 60HP 4-tahti	6902
9513780402	100 - 115HP 4-tahti	S8

Perävetolaitteet

9513780394	OMC mod 800, Cobra & King Cobra 3,0-5,7 l	78 - 93	9901
9513780396	Mercuriser Alpha One & Bravo One 120-300HP	86-	9902*
9513780396	Yamaha 130-300HP	89-	9902
9513780398	Volvo & OMC SX, SX COBRA & OMC COBRA 3,0-5,7l	94-	9903-0

* tarkista potkurin vapaa pyöriminen!

Käytä tarvittaessa trimmievää 822777A1 tai AN 001 evää 76214Q5



8- 20 hp Aluminum Propellers w/ 2-1/2" Gearcase

ENGINE BRAND - Various spline PROP shafts	HUB	Tuotekoodi	PROP
EVINRUDE/JOHNSON: (13 spline) 2 stroke ('74 - '95): 9.9 hp, 15 hp 4 stroke: 8 hp ('96 and newer)/9.9 & 15 hp ('95 - '01)	202	9513780440	★
EVINRUDE/JOHNSON: (10 spline) 4 stroke: 9.9 hp & 15 hp ('02 and newer)	206	9513780441	
HONDA: (8 spline) 8 hp ('01 & newer)/9.9, 15, 20 hp. Doesn't fit 8 Classic, pin drive	205	9513780442	
MERCURY & MARINER: (8 spline, lock nut) 2 stroke: 6 hp, 8 hp, 9.9 hp, 15 hp 4 stroke: 8, 9.9 hp ('95-'04), 15 hp ('89 - '06)/Sea Pro/Marathon 10 hp, 15 hp	201	9513780443	
MERCURY & MARINER: (14 spline shaft by Nissan, cotter pin) 4 stroke Bigfoot ('05 and newer): 8 hp, 9.9 hp/4 stroke ('07 and newer): 15 hp, 20 hp	207	9513780444	
NISSAN & TOHATSU: (14 spline) 2 stroke: 9.9 hp ('84 - '05), 12 hp ('85 - '88)/ 15 & 18 hp ('85 - '05)/4 stroke: 9.9 hp, 15 hp, 18 hp, 20 hp	207	9513780444	
SUZUKI: (10 spline TYPE M) DT 2 stroke: 9.9 hp ('83 - '87), 15 hp, 15C DF 4 stroke: 9.9 hp, 15 hp. Note: Does not fit DT 8C & 9.9C ('88 - '97)	206	9513780441	
YAMAHA: (8 spline) 2 stroke: 9.9, 15 hp/4 stroke: 9.9, 15, 15C, 20 hp	205	9513780442	
ENGINE BRAND - 12 spline PROP shaft	HUB	Tuotekoodi	PROP
NISSAN & TOHATSU: (12 spline) 2 & 4 stroke: 8 hp, 9.8 hp	208	9513780445	★
MERCURY & MARINER: (12 spline, cotter pin) 4 stroke ('05 & newer): 8, 9.9h p	208	9513780445	



ALUMINUM		
DIA X PITCH	MODEL #	Tuotekoodi
9 X 9	R4-0909	9513780446



ALUMINUM		
DIA X PITCH	MODEL #	Tuotekoodi
9 X 9	R5-0909	9513780448



9.9- 35 hp Aluminum Propellers w/ 3" Gearcase

ENGINE BRAND	HUB	Tuotekoodi	PROP
EVINRUDE/JOHNSON: (14 spline) 2 stroke: 20 hp, 25 hp ('84 and newer), 25 hp commercial ('93 - '05), 30 hp ('84 and newer), 35 hp ('76 - '05) / E-Tec: 25, 30 hp	22	9513780451	▲
FORCE: (10 spline) 25 hp ('95 - '98)	21	9513780450	
MERCURY & MARINER: (10 spline) 2 stroke: 18 hp ('80 - '85), 20 hp ('86 and newer), 25 hp ('85 and newer) 4 stroke Bigfoot: 9.9 hp, 15 hp	21	9513780450	
ENGINE BRAND - 10 spline PROP shaft	HUB	Tuotekoodi	PROP
HONDA: BF25, BF30	28	9513780454	▲
MERCURY & MARINER: 4 stroke ('06 & newer, cotter pin shaft): 25 hp, 30 hp	28	9513780454	
NISSAN & TOHATSU: 2 and 4 stroke: 25 hp, 30 hp	28	9513780454	
YAMAHA: 2 stroke: 20 hp, 25 hp, 30 hp/4 stroke: 25 hp	25	9513780452	
ENGINE BRAND - 10 spline PROP shaft	HUB	Tuotekoodi	PROP
EVINRUDE/JOHNSON: 4 stroke: 25 hp, 30 hp	26	9513780453	▲
SUZUKI: DT 2 stroke ('87 and newer): 20, 25, 25C, 30, 30C DF 4 stroke: 25 hp, 30 hp	26	9513780453	



ALUMINUM		
DIA X PITCH	MODEL #	Tuotekoodi
10-1/2 X 11	R1-1011	9513780461
10-1/8 X 13	R1-1013	9513780460



ALUMINUM		
DIA X PITCH	MODEL #	Tuotekoodi
10-3/8 X 11	R2-1011	9513780463



ALUMINUM		
DIA X PITCH	MODEL #	Tuotekoodi
10-1/2 X 11	R3-1011	9513780465



25- 75 hp Aluminum Props w/ 3-1/2" Gearcase

ENGINE BRAND - 13 spline PROP shaft	HUB	Tuotekoodi	PROP
EVINRUDE/JOHNSON: 4 stroke 40 hp, 50 hp	11	9513780468	▲
FORCE: 40 hp ('95 - '98), 50 hp ('95 - '98), 70 hp ('91 - '95), 75 hp ('96 - '98)	11	9513780468	
HONDA: BF 4 stroke: 35, 40, 45, 50, 60, (not P60)	12	9513780469	
MERCURY & MARINER: 2 stroke: 30 hp ('94 & newer)/35, 45, 55/40, 50, 60 ('77 and newer)/70 hp ('83 and older). 4 stroke: 25 hp Bigfoot/30 hp ('94 - '05)/40 hp to 60 hp	11	9513780468	
NISSAN & TOHATSU: 40C, 40D, 50D, 50C, 60A, 70A2, 60B, 70B	13	9513780474	
SUZUKI: DT 2 stroke ('89 and newer): 35C, 40, 50, 50M, 55, 60, 65 DF 4 stroke: 40 hp, 50 hp	11	9513780468	
YAMAHA: 2 stroke: 40 hp to 55 hp/4 stroke: FT25 hp High Thrust, 30 hp to 60 hp	12	9513780469	
ENGINE BRAND - 13 spline PROP shaft	HUB	Tuotekoodi	PROP
EVINRUDE/JOHNSON: 2 cyl. 40 hp, 48 hp/50 hp ('75 - '5)/55 hp ('76 - '79)/60 hp, 65 hp ('80 - '85) 3 cyl. (with small gearcase): 75 hp ('75 - '85), Sprint and Formula E ('86 - '92)	12	9513780469	▲



ALUMINUM		
DIA X PITCH	MODEL #	Tuotekoodi
10-3/4 X 12	H1-1012	9513780470
10-1/2 X 13	H1-1013	9513780471
10-3/8 X 14	H1-1014	9513780472
10-1/8 X 15	H1-1015	9513780473



40-150 hp Aluminum Props w/ 4-1/4" Gearcase



ENGINE BRAND - 15 spline PROP shaft	HUB	Tuotekoodi	PROP
FORCE: 75 hp ('99)/90 hp to 150 hp ('95 and newer)	501	9513780631	1
HONDA: ('95 - '98): 75, 90 hp	501	9513780631	
HONDA: BF 4 stoke: P60/75, 90 hp ('99 and newer)/115, 130 hp (not 115D)	507	9513780637	
MERCURY & MARINER: (2 and 4 stroke) 40 to 60 hp Bigfoot/70 hp ('87 - '89)/75, 80 ('78 - '89), 90 hp, 100 hp, 115 hp, 125 hp, 140 hp 150 XR4/6 (thru 1993, includes equivalent Mariner Magnum I, II, III.)	501	9513780631	
NISSAN & TOHATSU: 60C, 70C/90 hp to 140 hp	505	9513780635	
YAMAHA: High Thrust: T50, FT60/2 stroke: 60 to 100 hp/4 stroke: 70 to 100 hp	500	9513780630	
YAMAHA: 2 stroke: 115 hp to 130 hp/4 stroke: 115 hp	505	9513780635	

ALUMINIUM		
DIA X PITCH	MODEL #	Tuotekoodi
13-3/4 X 15	LE1-1315	9513780653
13-1/4 X 17	LE1-1317	9513780654
13-1/4 X 19	LE1-1319	9513780655

ENGINE BRAND - 13 spline PROP shaft	HUB	Tuotekoodi	PROP
EVINRUDE/JOHNSON: 2 cyl: 50 hp ('71 - '74)/45 to 55 hp commercial 3 cyl: 55 hp, 60 hp, 65 hp, 70 hp, 75 hp with large gearcase, 65 hp commercial 4 cyl: 75, 85, 88, 90, 100, 110, 115, 120 ('86 - '94), 125, 135 ('73 - '76), 140 ('77 - '84, '86 - '94) E-TEC: 40 hp, 50 hp, 60 hp, 75 hp/20" shaft: 90 hp, 115 hp, 130 hp ('09 - '10)	503	9513780633	2
OMC: Cobra 400: 2.3 to 3.0L ('78 - '89) Sea Drive: 1.6 to 1.8L	503	9513780633	
EVINRUDE/JOHNSON: 4 stroke: 60 hp, 70 hp	503	9513780633	
SUZUKI: DT 2 Stroke ('89 and newer): 75 hp to 140 hp/DF 4 Stroke ('98 - '09): 60 hp, 70 hp	506	9513780636	

ALUMINIUM		
DIA X PITCH	MODEL #	Tuotekoodi
14 X 13	LE2-1413	9513780646
13-3/4 X 15	LE2-1315	9513780647

Mercury/Mariner (1977 and older) not available.
Yamaha: if propeller strikes trim tab, replace with Yamaha part #6E5-45371-10.
Vent holes in selected models (13" & 14" diameter 17+ pitch).



Compatible with Competitors' Hub & Prop Systems

Works with Mercury Flo-Torq II,
Michigan Wheel XHS,
Solus Rubex

Kuinka valitset oikean potkurin

Potkureita Volvo Penta AQ 200-290 -perävetolaitteille

Volvo Pentan AQ 200-290 -vetolaitteisiin saa nyt Hustlerin 15 - 21 tuuman nousulla olevia nelilapaisia alumiinipotkureita. Potkurit tarjoavat paremman suorituskyvyn verrattuna olemassa oleviin alkuperäis- ja tarvikepotkureihin.

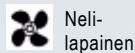

Neli-lapainen



Vasemmalle kiertävä



Oikealle kiertävä (vakio)



1. Moottori ja vetolaite

Hae moottorivalmistaja ja moottorin hevosvoimaluku tai moottorin malli ohessa olevasta sarakkeesta. Sarakkeen yläpuolelta löytyvät tiedot hevosvoima-alueista, vaihteiston koosta ja potkuriakselin rakenteesta. Käytä mainittuja muuttujia ja valitse tarkka moottorimalli.

2. Hub-järjestelmä

Voit tarkistaa valitulle moottorimallille sopivan Hub Kit -sarjan suoraan moottorivalmistajan sarakkeen oikealla puolella olevasta sarakkeesta.

3. Tarkka potkurimalli

Valitse potkuri, joka soveltuu parhaiten omaan veneeseen. Jos tarvitset nousu- ja kokosuositusta, käytä internet-sivujen kautta käytettävissä olevaa Prop Wizard -ohjeistuspalvelua osoitteessa <http://tpprops.com>

135-300+hp

Moottori - 17 Spline potkuriakseli	HUB	Tuotekoodi	PROP
VOLVO/AQ: 200, 250, 270, 280, 290	510	9513780640	

*Volvo AQ -huomio: 510 HUB sopii sekä pitkään, että lyhyeen akseliin erillisen sovittimen kanssa

ALUMIINISIA 4-LAPAISET POTKURIT			
Ø X Nousu	Malli	Tuotekoodi	
15 X 15	LE-1515-4	9513780680	
15 X 15	LE1515-4L	9513780681	
14,5 X 17	LE1417-4	9513780682	
14,5 X 17	LE1417-4L	9513780683	
14 X 19	LE-1419-4	9513780684	
14 X 19	LE-1419-4L	9513780685	
14 X 21	LE-1421-4	9513780686	
14 X 21	LE-1421-4L	9513780687	

GORI PROPELLER

experience the difference

Gori-taittolapapotkurit purjeveneisiin

Itsesäätyvä Gori-taittolapapoturi asettuu aina parhaimpaan ja tasapainoisimpaan asentoon. Se antaa veneellesi maksimityönnon ajettaessa eteen- tai taaksepäin, sekä minimivirtausvastuksen purjehdittaessa. Gori-potkurit valmistetaan tarkkuustyönä yksilöllisesti tehdastoimituksena.

2-lapainen Gori-taittolapapotkuri

- purjeveneille moottoriteho max 60 hv
- potkurin halkaisija 11,5" - 18"
- sekä akseli- että vetolaitteisiin
- vasen tai oikea

Akselipotkuri Ø 11,5" - 18"

Vetolaitteipotkuri Ø 11,5" - 18"

3-lapainen Gori-taittolapapotkuri

- purjeveneille moottoriteho max 300 hv
- potkurinhalkaisija 15" - 30"
- sekä akseli- että S-vetolaitteisiin
- vasen tai oikea

Akselipotkuri Ø 15" - 30"

Vetolaitteipotkuri Ø 15" - 18"

Kuvan 3-lapapotkuri oikea



KORROOSIOTA VASTAAN

Sinkkianodi suojaa veneen rauta- ja muita metalliosia syöpmistä vastaan. Anodi asennetaan vesilinjan alapuolelle niihin kohteisiin, joita halutaan suojata. Syöpyminen tapahtuu ns. elektrokemiallisesti. Kun erilaiset metallit ovat yhteydessä toisiinsa, ne toimivat kuin sähköparisto. Metallit toimivat pariston napoina ja suolavesi yhdistää nämä navat. Tällaisessa yhdistelmässä epäjaloinpi metalli aina syöpyy. Sinkki on epäjaloinpi metalli suhteessa rautaan, ruostumattomaan teräkseen, kupariin, messinkiin, ym. Sinkkianodit on syytä tarkastaa jokaisen noston yhteydessä ja välittömästi vaihtaa, jos ne ovat kuluneita.

Sinkkianodi asennetaan pituussuuntaan suojattavien metalliosien yhteyteen. Sinkkianodia ei saa maalata veneen pohjamaalilla. Akselianodi kiinnitetään akseliin, mahdollisimman lähelle akselitukea.

RUNKOANODIT – SKROVANODER – HULL ANODES

Runkoon kiinnitettävä, mitat mm.

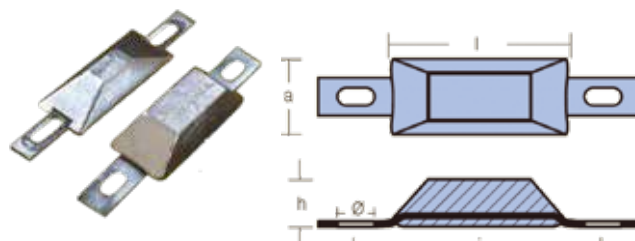

		kg	l	a	h	kok.mitta/mm	Ø	i
9512130220	10	385	0,25	75	34	175 x 20 x 3	9 x 20	133
9512130224	10	386	0,50	95	40	170 x 15 x 3	9 x 20	129
9512130228	10	387/1	1,04	141	66	250 x 25 x 5	13 x 25	180

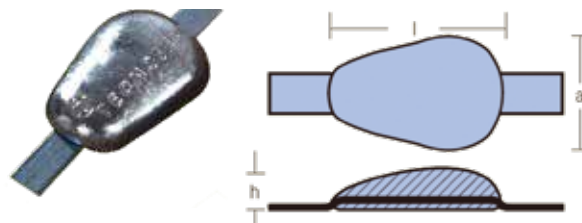

		kg	l	a	h	kokonaismitta/mm
9512130230	10	351	1,8	140	90	250 x 25 x 5



	kg	pituus	leveys	korkeus
9512130333	3	200 mm	90 mm	35 mm
9512130335	5	300 mm	80 mm	40 mm

Runkoanodi, magnesium.



		kg	pituus	leveys	korkeus
9512130600	10	0,135	75 mm	34 mm	16 mm
9512130604	10	0,2	95 mm	40 mm	25 mm
9512130608	10	0,5	120 mm	46 mm	35 mm

SINKKIANODIT

KORROOSIOTA VASTAAN

AKSELIANODIT – AXELANODER – SHAFT ANODES

Potkuriakseliin sopivat mallit.

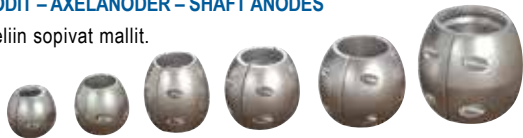

9512130200	10	25 mm	
9512130202	10	30 mm	
9512130206	10	35 mm	
9512130208	10	40 mm	
9512130209	10	45 mm	
9512130210	10	50 mm	
9512130211	10	60 mm	
Makea vesi:			
9512130624	10	25 mm	
9512130626	10	30 mm	
9512130628	10	35 mm	
9512130630	10	40 mm	
Kapea malli:			
9512130634	10	22 mm	
9512130636	10	25 mm	
9512130638	10	30 mm	

Kapea malli.



		akselin Ø	ulko Ø	pituus	
9512130213	10	22 mm	65 mm	18 mm	
9512130214	10	25 mm	65 mm	18 mm	
9512130215	10	30 mm	65 mm	18 mm	
9512130216	10	35 mm	65 mm	18 mm	
9512130217	10	40 mm	80 mm	20 mm	
9512130218	10	45 mm	80 mm	20 mm	
9512130219	10	50 mm	90 mm	25 mm	

PERÄSINANODIT – RODERANODER – RUDDER ANODES

HUOM! 1-pari.

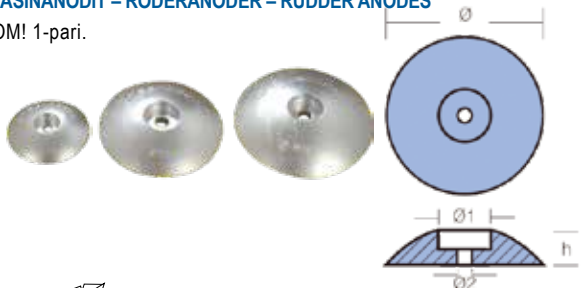

		kg	Ø mm	Ø 1mm	Ø 2mm	h	
9512131075	10	101	0,195	70	22	8,5	13
9512131108	10	103	0,680	110	30	11	18
9512131128	10	104	0,985	125	30	11	21

MOOTTORIANODIT – MOTORANODER – ENGINE ANODES

Volvo

9512130252	10	Volvo-Penta 280 VP - 290 alkup.nro 875815	
9512130262	10	VO 12 duo-prop alkup.nro. 875.821.1 Ø 110 x 35 mm	
9512130263	10	VO-13 duo-prop alkup.nro. 852.835.8 Ø 127 x 45 mm	
9512130264	10	VO-14 saildrive 110S alkup.nro. 875.812.0 Ø 97 x 43 mm	

9512130265	10	VO-15 saildrive 110S alkup.nro. 855.195.3	

9512130266	10	VO-16 saildrive 120S/120SB/S120C alkup.nro. 876.288.6 Ø 97 x 28 mm	

9512130267	10	VO-17 Volvo folding-potkurille myydään pareittain	

Yamaha

9512130403	10L	YA-3 3 - 25 hv alkup.nro. 616.45.251.30 Ø 24 x 7 mm	

9512130406	10	YA-6 40 - 50 hv pit. 25 mm	

9512130409	10	YA-9 60/85/115 hv Ø 24 x 14 mm	

9512130412	10	YA-12 mallit 25J, 30D, 40H, 25G, 50D, 20CM, 25DM, 30AM, 20D, 25N alkup.nro. 664.45.371.01 Ø 95 x 116 mm	

Mercury

9512130501	10	ME-1 90 x 85 mm alkup.nro. 31.640	

OMC

9512130240	10	JE-1 173029 Evinrude/Johnson OMC-anodi 2 - 150 hv Ø 61 x 25 mm	

BUKH

9512130270	10	BUKH BK-1, pulttitanodi, 12 x 34 mm	

9512130260	10	Yanmar YM-1, YS 8 ja 10, pulttitanodi alkup.nro. 272.10.200.300	

Volvo Penta

9512130110 Volvo 280



9512130112 Volvo 290



9512130114 Volvo DuoDrop 280



9512130116 Volvo DuoDrop 290



9512130119 Volvo DPH/DPR



Honda

9512130120 Honda kit BF 75-130



9512130122 Honda BF 40-50



Mercury

9512130108 Mercury kit F30-F60



9512130109 Mercury kit F75-F115



MOOTTORIKOHTAISET
SINKKIANODISARJAT

Mercuriser

9512130100 Mercuriser Alpha



9512130102 Mercuriser Bravo I



9512130104 Mercuriser Bravo II



9512130106 Mercuriser Bravo III



Suzuki

9512130140 Suzuki kit 40-50



9512130142 Suzuki kit 90-140

Yamaha

9512130130 Yamaha kit 4-T 40-60



9512130132 Yamaha kit 60-90



9512130134 Yamaha kit 2T 40-50



9512130136 Yamaha kit 4T 80-100

POTKURIANODIT – PROPELLERANODER – PROPELLER ANODES MAX PROP

9512130311		MK-1
9512130312	Max Prop 70 mm	MX-2
9512130313	Max Prop 83 mm	MX-3



GORI PROP.

9512129089	1567000000	Gori rengas-sinkki Ø 13 - 18" Saildrive
9512129093	15527500	Gori rengas-sinkki 15 - 16,5" Saildrive.
9512129091	15539500	Gori rengas-sinkki 18 - 20" Saildrive.
9512129094	1552000000	Gori rengas-sinkki 15 - 16,5" Shaft
9512129092	1553000000	Gori rengas-sinkki 18 - 20" Shaft
9512129095	14047210000	Gori perä-sinkki 15 - 16,5" "Kolmio"
9512129096	1407310000	Gori perä-sinkki 3-lapanen 18 - 20" "Kolmio"
9512129097	1407410000	Gori perä-sinkki 3-lapanen 22 - 26" "Kolmio"
9512129098	1407710000	vaimennuskumi Gori-potkuriin 15 - 16,5"
9512129099	1407510000	vaimennuskumi Gori-potkuriin 18 - 20"

GORI M8X12 DIN 914

9512129082 1401300000 lukitusruuvi



ZINC AND STOPPERS

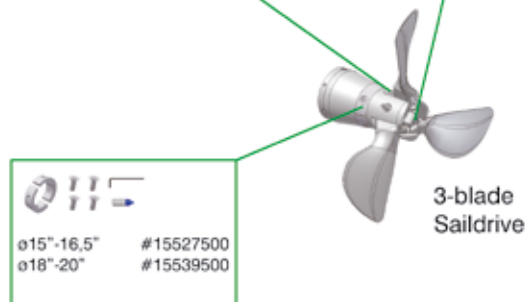
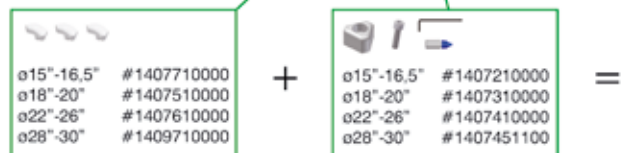
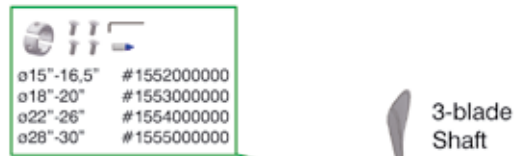
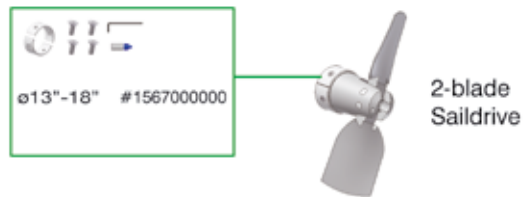



POLTTONESTESÄILIÖ – BRÄNSLETANK – FUEL TANK

CAN-SB

Muovinen polttoainesäiliö, sopii niin bensiinille kun dieseliille. Tankissa on tarkastusluukku, johon voidaan asentaa polttoineanturi. Anturi tilattava erikseen. Tankki on CE-hyväksytty.



	tilavuus	pit. x lev. x kork. (+3 sis.tark.luuk.)	sopiva anturin pituus/mm
9513780088	SE204	43 l. 65 x 35 x 23+3 cm	200
9513780090	SE205	53 l. 80 x 35 x 23+3 cm	200
9513780092	SE203	70 l. 80 x 40 x 28+3 cm	275
9513780094	SE2034	84 l. 95 x 40 x 28+3 cm	275
9513780096	SE2035	96 l. 110 x 40 x 28+3 cm	275
9513780098	SE2097	103 l. 105 x 39 x 29+3 cm	275

9513780085 BO2151 polttoainetankin letkuliitinsarja, lähtö suora tai 90°, Ø 38 - 50 - 60 mm -letkulle



9515020129 PG2160 38 mm täyttöliitin kanteen 90°



9513780099 ST2339 tankin kiinnityssarja valkoinen



9513780106 TP2102 varakorkki (punainen)



9513780104 PG2131 3/8"-tankkiliitin 10 - 12 mm



9513780101 BO2150 tarkastusluukku varaosana liittimeen



9513780103 OR2152 tarkastusluukkuun O-renkas

9513780102 TP2104 3/8"-sokeatulppa



POLTTAINETANKKI 1852

Muovinen polttoainesäiliö imuputkella, korkissa erillinen ilmausruuvi. Vaakakäyttö. ISO 13591 -hyväksytty.



1852

	tilavuus	koko p. x l. x k.
9513780045	6 SE2010	12 litraa 40 x 28 x 17 cm
9513780047	5 SE2011	24 litraa 46 x 34 x 23 cm
9513780107	TP2101	varakorkki, sininen



LITTLE JOE

ISO 13591/IMCI. Mitat 26 x 46 x 22 cm.

	tilavuus
9513780055	8 N 011 200 3 12 litraa



BIG JOE

Elftex-materiaalista valmistettu, 90 % täyttö, varustettu koholla ja suodattimella. Mitat 32 x 50 x 21 cm. ISO 13591/IMCI.

	tilavuus
9513780050	6 N 01 22 003 22 litraa
9513780056	N 01 22 001 mittarilla 22 litraa



POLTTONESTESÄILIÖ – BRÄNSLETANK – FUEL TANK

SUPER JOE

Elftex-materiaalista valmistettu, 90 % täyttö, varustettu koholla ja suodattimella. ISO 13591/IMCI. Tilavuus 30 l.

	koko p. x l. x k.
9513780048	6 N 01 29 664 50 x 36 x 23 cm



POLTTAINETANKKI – BRÄNSLESLANG – FUEL HOSE

Täydellinen polttoainetankki liittimeen. Alkoholia ja UV-säteitä kestävä, notkea laatu. Harmaa. Pituus 2 m, Ø 8 x 13, pienempi pumppu SAEJ1527 TYPE B2.

9513780002	10 C24360-1	OMC
9513780013	10 C24620-1	Yamaha



Täydellinen. Yamaha-, Mariner-, Mercury-moottoreille, mallit 1987 ->, joissa liittämä moottoripäässä. Pituus 2 m. Mitat: Ø 8 x 13 mm.

9513780014	10 52.731.77



Alkoholia ja UV-säteitä kestävä laatu, harmaa pumppu.

9513780005	6 C24634-1	pit. 2 m, Ø 8 x 13, pienempi pumppu SAE J1527 TYPE B2
9513780210	6 C34634	pit. 2 m, Ø 9,5 x 15, isompi pumppu SAE J1527, TYPE B2



Öljyä, UV-säteitä ja alkoholia kestävä laatu. Ø 8 x 13 mm, 25 m rullassa. Verkkokaupasta sekä tukkuosastolta letkua myydään täysinä rullina. Myymälästä saatavana metreittäin.

9513780049 HI-TECH 52.732.10



Dieseliille ja lyijyttömälle bensalle polttoaineen siirtoon ja huohotventtiilille. Valmistettu taipuisasta HBR-kumista. Täyttää EM ISO 7840-A1-1994 ja CE 0474 R.I.N.A -vaatimukset. Lämpötilarajat -25 °C – +120 °C. Verkkokaupasta sekä tukkuosastolta letkua myydään täysinä rullina. Myymälästä saatavana metreittäin.

	Ø	
9513780068	6 mm	40 m myyntierä
9513780074	8 mm	40 m myyntierä
9513780075	10 mm	40 m myyntierä
9513780076	12 mm	40 m myyntierä
9513780077	16 mm	40 m myyntierä



Verkkokaupasta sekä tukkuosastolta letkua myydään täysinä rullina. Myymälästä saatavana metreittäin.

Täyttöletkut	Ø	
9513780078	38 mm	20 m myyntierä
9513780080	51 mm	20 m myyntierä



BENSAKANISTERI

Suomalaista laatua! Plastexin turvalliset bensakanisterit on tehty kestävään kullutusta. UN-hyväksytyt kanisterit on testattu VTT:n vaativissa kokeissa ja jokainen kanisteri paineistetaan vielä erikseen tehtaalla ennen pakkausta. Bensakanisterin mukana on kaatonokka, jonka avulla tankkaus onnistuu ilman roiskeita.



9515007050	5 l.	musta
9515007052	10 l.	musta
9515007054	18 l.	musta

JERRYKANNU – JEEP DUNK – JERRY CAN

Maalattua peltiä.

OUTLET!



9515007003	10 l.
9515007001	20 l.

SUPPILO – TRATT – FUNNEL

Suppilo sihdillä, muovia.



9515003003	10
------------	----



TANKKILIITIN – TANKKOPPLING – TANK CONNECTOR



9513780022	5	597	sopii OMC-liittimiin
9513780029	5	C14710-M	sopii Yamaha-liittimiin
Huom!			
9513780018			uusille Mercury, Mariner, NTP 1/4" kierre



SÄILIÖLIITIN – TANKKOPPLING – CONNECTOR

Säiliöön kiinni tuleva uroskappale, messinki.



9513780039	10	14522	kierre 1/4" letkulle
------------	----	-------	-------------------------



Letkuun kiinnitettävä naaraskappale.



Moottoriin ja tankkiin.



9513780003	10	C14503	OMC-moottorit 8 mm, 5/16", moottoriin ja tankkiin
9513780044	10	C14506	Honda 10 mm, 3/8", moottoriin ja tankkiin
9513780020	10	C14536-1	Yamaha, Mercury, Mariner, 8 mm, 5/16"
9513780009	10	C14536	Yamaha, Mercury, Mariner 10 mm, 3/8"

HUOM!



9513780019	10	IN2214	uusille Mercury, Mariner, tankinpuoleinen liitin
------------	----	--------	--

Messinki/kromi. Suzuki, pienet moottorit.



9513780024	10	29270	uroskappale, tankkiliitin, NTP 1/4" kierre
9513780026	10	29275	naaraskappale, 11 mm



Messinki/ krom. Suzuki, iso 75 hp ->



9513780037	10	39320	uroskappale, 13 mm, tankkiliitin, NTP 1/4" kierre
9513780035	10	39325	naaraskappale, 13 mm



Messinki/kromi. Tohatsu-moottorit.



9513780025	10	29360	uroskappale, 12 mm
9513780027	10	29365	naaraskappale, 12 mm



PALLOPUMPPU – BRÄNSLEPUMP – HAND PUMP BULB

Alkoholia ja UV-säteitä kestävä kumi.



9513780000	10	C14572	pituus 150 mm 8 mm letkulle, pieni
9513780220	10	C14672	pituus 185 mm 9,5 mm letkulle, suuri



KIRISTIN – KLÄMMARE – CLAMP

Polttoaineletkuun. Myyntierä tukusta 100 kpl.



9513780046	100	13 mm
------------	-----	-------



ABA

Haponkestävä teräs, AISI316 - SIS 234, täysin sileä sisäpinta, myydään kappaleittain.



9515014610	10	puristusmitta 8 - 14 mm
------------	----	----------------------------



POLTTOAINESUODATIN – BRÄNSLEFILTER – FUEL FILTER

3



9513780230 C14550 Täydellinen suodatin, alumiininen runko, sisältäen letkuliittimet 2 x 9,5 mm sekä 2 x 3/8". 145 x 106 x 106 mm. Yleissuodatin lyhyt, 10 micron suodatin. Mercury 35-807172 & 35-60494-1, Universal.

9513780232 C14551 Varasuodatin, vastaa Mercury 35-807172 & 35-60494-1, Universal, 10 microa.



9513780234 C14553 Täydellinen suodatin, alumiininen runko, sisältäen letkuliittimet 2 x 9,5 mm sekä 2 x 3/8". 145 x 106 x 106 mm. Yleissuodatin pitkä, 10 micron suodatin. OMC 502905.

9513780236 C14554 Varasuodatin, vastaa OMC 502905, 10 microa.



9513780238 C14573P Täydellinen suodatin, vesierottimella, alumiininen runko, sisältäen letkuliittimet 2 x 9,5 mm sekä 2 x 3/8". 230 x 106 x 106 mm. Yleissuodatin vedenerottimella, 10 micron suodatin. Mercury 35-809097, Racor S3213, Universal.

9513780240 C14568 Varasuodatin, vastaa Mercury 35-809097, Racor S3213, Universal, 10 microa.



9513780242 C14773P Täydellinen suodatin, vesierottimella, alumiininen runko, sisältäen letkuliittimet 2 x 9,5 mm sekä 2 x 3/8". 275 x 106 x 106 mm. Yleissuodatin vedenerottimella, 10 micron suodatin. Yamaha MAR-FUELF-IL-TR.

9513780244 C14768 Varasuodatin, vastaa Yamaha MAR-FUELF-IL-TR., 10 microa.



9513780246 C14968 Varasuodatin, Yamaha MAR-MINIF-IL-TR, 10 microa.



9513780252 C14651 Varasuodatin, vastaa Mercury 35-802893Q, lyhyt malli, Sierra 18-7845, 21 microa.



9513780254 C14875 Varasuodatin, vastaa Racor S3214, OMC 174144, 10 microa.



9513780256 C14865 Varasuodatin, vastaa Racor S3227, Yamaha, 10 microa.



9513780248 C14964 Vedenerotin varaosana, MINI CLEAR BOWL.



9513780249 C17564 Vedenerotin varaosana, sopii Yamaha MAR-FUELF-IL-TR CLEAR BOWL, Mercury 35-809097, Racor S3213, Universal.

Yleissuodatin vedenerottimella, esim. dieselmoottoreihin... Kork. 180 mm, lev. 93 mm. Sis. liittimet 8 - 10 mm:n letkulle. Virtaus 50 l/h.



9515011004 polttoainesuodatin
9515011009 1400 varasuodatin
9515011005 letkuliitin varaosa polttoainesuodattimiin

POLTOAINESUODATIN – BRÄNSLEFILTER – FUEL FILTER



9513780060 10 no 26 2000 cc bensiini
9513780062 10 no 30 3500 cc bensiini

DIESEL-SUODATIN – DIESEL FILTER



9513780064 10 no 27 2000 cc diesel
9513780066 10 no 31 3500 cc diesel

LAPPOPUMPPU – HÄVERTPUMP – SIPHON PUMP

Muovia.



9515004140 12 DP-14

Tynnyreihin, n. 18 l/min.,
pituus 114 cm, Ø 20 mm,
kestää bensiiniä, diesel-öljyä,
petroolia ym. kemiallisia liuottimia.



9515004142 24 DP-20

Sisältää kolme erikokoista letkua.
Muutama pumppaus ja öljy
tyhjenee moottorista alipaineella.
Säiliöön mahtuu 4 l. Säiliö on
helposti tyhjennettävissä.



9515005043 CJ-136

Käsi­käyt­­töinen öljynvaihtopumppu voidaan
purkaa osiksi ilman työkaluja. Moottoriöljyn
lämpötilan pitää olla n. 70 °C tyhjennyksen
aikana. Materiaalit: messinki, öljynkestävä
kumi, asetaatti ja polyetyleenimuovi.
Sekä imu- että poistoletku sisältyvät
pakkaukseen. Teho 30 cm³/veto.



9515005041 10 18533

AVICON

Imee öljyä, mutta ei vettä.
Imee 25 kertaa oman painonsa.
Yksi kangas imee noin 1 l. öljyä.



9515005270 20 02.104 3 kpl pakkaus
9515005275 02.105 tynnymalli, imee 3 l. öljyä

HUUHTELULAITE – SPOLMUFF – RINSER

Perämoottorien makeavesihuuhteluun.



9513780115 10 16205 VI

Musta.



9513780116 10 C16207M



3



Pidä veneesi toimintakunnossa.

Olipa kyse sitten moottoriveneilijöistä, purjehtijoista, kalastajista tai liikenteenharjoittajista LIQUI MOLY:n kattava MARINE-valikoima takaa diesel- ja bensiinimoottoreiden varman toiminnan vesillä.



Lisäaineet



9513781342	6	Marine Diesel Protect	500 ml
9513781344	6	Marine Diesel Protect	1 l.
9513781350	6	Marine Fuel Stabilizer	500 ml
9513781352	6	Marine Fuel System Cleaner	500 ml
9513781354	6	Marine Diesel Bacteria Stop	500 ml

Vene- ja vinskirasvat



9513781356	12	Marine Grease	250 g
9513781360	6	Marine Winch Grease With Ptfе	100 g



Lisää tuotteista maritimshops.fi



Liqui Moly Marine – veneilijän varma valinta.

LIQUI MOLY:n tuotteet ovat varta vasten meriolosuhteisiin suunniteltuja. Valikoima sisältää tarvittavat aineet aina moottoriöljyistä ja erikoisrasvoista diesel-öljyn mikro-organismeilta suojaaviin lisäaineisiin.



Moottoriöljyt



9513781400	6	Marine 4T Motor Oil 10W-40	1 L.
9513781402	4	Marine 4T Motor Oil 10W-40	5 L.
9513781410	6	Marine 4T Motor Oil 15W-40	1 L.
9513781412	4	Marine 4T Motor Oil 15W-40	5 L.
9513781426	6	Marine 4T Motor Oil 10W-30	1 L.
9513781428	4	Marine 4T Motor Oil 10W-30	5 L.
9513781420	6	Marine 2T Motor Oil	1 L.
9513781422	4	Marine 2T Motor Oil	5 L.
9513781424	6	Marine Fully Synthetic 2T Motor Oil	1 L.
9513781442	4	Marine 2T Dfi Motor Oil	5 L.

Vaihteistoöljyt



9513781448	6	Marine Hp Gear Oil 85W-90	1 L.
9513781454	12	Marine Gear Oil GL4/GL5 80W-90	250 ml
9513781456	6	Marine Gear Oil GL4/GL5 80W-90	1 L.
9513781462	12	Marine Gear Oil GL4/GL5 75W-90	250 g
9513781464	6	Marine Gear Oil GL4/GL5 75W-90	1 L.
9513781368	6	Marine Storage Fogging Oil	300 ml
9513781468	6	Marine ATF Hydraulic Oil	1 L.

Pumput

9513781398	Öljynvaihtopumppu
------------	-------------------

Lisää tuotteista maritimshops.fi



Johnson Pump®

Maritimilta siipipyörät kaikkiin moottoreihin.

Siipi- pyörä	Pumppu	Korvaa Jabscon nro	Ulko-Ø U/mm	Sisä-Ø A/mm	Pituus S/mm	Maritim	
1.	F4	09-1026B-1	673-0001	50,8	12,7	22	9515005600
2.	F5	09-1027B-1	1210-0001	57,1	rihlattu	31,5	9515005604
3.	F7	09-1028BT-1*	17937-0001	65,0	rihlattu	50,2	9515005608
4.	TA3P10	09-1052S-9	-	45,2	8,0/litteä	12,8	9515005612
5.	F2	09-1077B-9	-	35,2	8,0/litteä	12,7	9515005616
6.	F5	09-801B	4568-0001	57,1	15,9/kiila	31,5	9515005620
7.	F35	09-806B-1	4528-0001	40,0	9,5	19,0	9515005624
8.	F35	09-808B-1	22405-0001	40	12,0	19,0	9515005628
9.	F4	09-810B-1	18653-0001	50,8	12,0	22,0	9515005632
10.	F8	09-819B-9	17935-0003	95,0	rihlattu	63,0	9515005634
11.	F4	09-824P-9	6303-0003	50,8	8,0/litteä	22,0	9515005636

*BT-1 korvaa B:n.

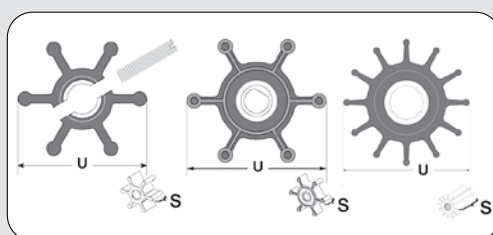
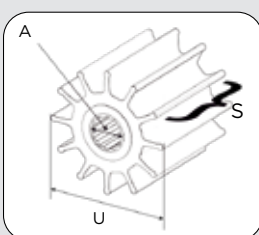

PAKOPUTKEN LÄPIVIENNI

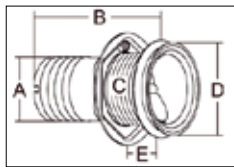

Pakoputken läpivienni, 38 mm, AISI316. A = 38 mm, B = 135,5 mm, C = 57 mm, D = 77 mm, E = 32 - 63,5 mm.
9513780170 0104861

Pakoputken läpivienni, 51 mm, AISI316. A = 51 mm, B = 106 mm, C = 57 mm, D = 77 mm, E = 5 - 32 mm.
9513780172 0104863

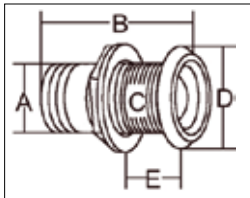

Pakoputken läpivienni, 76 mm, AISI316. A = 76 mm, B = 146 mm, C = 88 mm, D = 116 mm, E = 33 mm.
9513780174 9205772

ÄÄNENVAIMENTIMET – LJUDDÅMPARE – MUFFLERS

Valmistettu ABS-muovista.

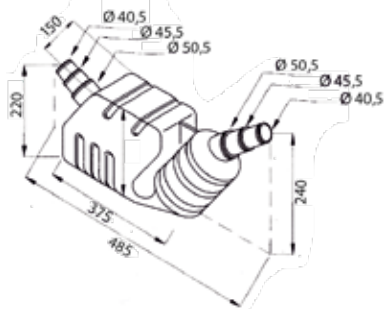

9513780110 MA 2290 40, 45, 50 mm
letkukoko maks. 50 hv

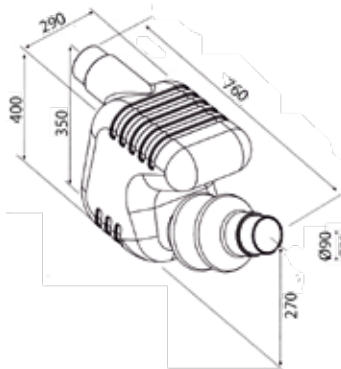

9513780111 MA 2288 75,90 mm maks. 150 hv

VESILUKOT – VATTENLÄS – SEALOCK

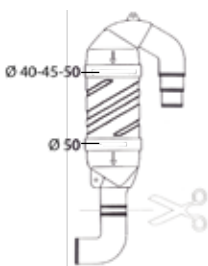

MA2286

9513780112 MA2286 40, 45, 50 mm
9513780113 MA2287 40, 45, 50 mm

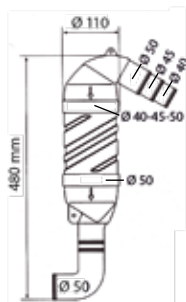

MA2287

PAKOPUTKEN LETKU – AVGASSLANG – EXHAUST HOSE

Taipuisa meriveden kestävä MBR-kumia kaksoisteräslanka vahvistettu. Lämpötilarajat -25 °C – +120 °C. R.I.N.A. Lloyd's Register -hyväksytty. Valmistetaan 30 - 152 mm. Verkkokaupasta sekä tukkuosastolta letkua myydään täysinä rullina. Myymälästä saatavana metreittäin



9513780136	30 mm	20 m myyntierä
9513780138	38 mm	20 m myyntierä
9513780140	40 mm	20 m myyntierä
9513780145	45 mm	20 m myyntierä
9513780151	51 mm	20 m myyntierä
9513780160	60 mm	20 m myyntierä
9513780147	76 mm	metreittäin
9513780148	90 mm	metreittäin
9513780162	127 mm	metreittäin

ÄÄNIERISTYSMATTO – LJUDISOLERINGSMATTA

– SOUND-INSULATING MAT

POLYTEX

Tehokas äänenvaimennusmateriaali kierrätysvaahtomuovista tehdystä rouhepuristeesta. Käyttökohteena esim. alusten ja ajoneuvojen moottoritilat, kompressorit ja aggregaatit. Keskimääräinen eristävyys (vahvuus 30 mm) liimattuna 9 mm vanerille tai 6 mm lasikuidulle 29,3 dB(A). Tuote täyttää Huvivenedirektiivin 94/25/EY, EN ISO 9094-1:2003, RSD Guidelines, ISO 4589, ISO 3795, FMVSS 302 eli tuote on itsestään sammuva. Tuotetta voidaan tällöin käyttää äänieristemateriaalina ajoneuvoissa ja CE-merkittyjen huviveneiden konehuoneasennuksissa. Itseliimautuva, pinta öljynkestävää foliota, levykoko 100 cm x 50 cm.

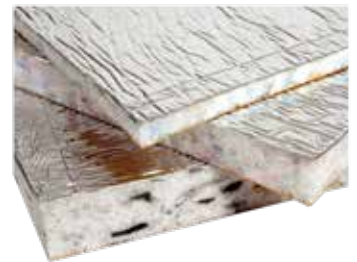

9516020102	5	paksuus 20 mm
9516020103	5	paksuus 30 mm
9516020105	5	paksuus 50 mm

ÄÄNIERISTYSLEVY – ISOLERINGSSKIVA – SOUND INSULATING BOARD

KENNOVANA 30

- pinta: polyuretaani (PU)
- vaimennuskerros: polyeetterivaaho
- äänieriste: mineraalisekotteinen polymeerimassa
- etäisyyskerros: polyeetterivaaho
- paino: 8 kg/m²
- levyn koko: 1 x 1 m
- käyttökohteet: moottoritilan äänieristys, ajoneuvot, alukset, kompressorit ja aggregaatit
- Keskimääräinen eristävyys: 40 dB (6 mm lasikuituun)
- itsestäänsammuva

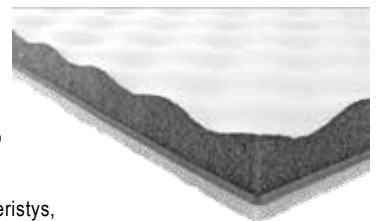

9516020110

Äänieristelevyn saumateippi
9516020112 valkoinen 50 mm - 30 m / rulla

**PERÄMOOTTORIN SÄILYTYSTELINE – STÄLL FÖR UTOMBORDSMOTOR
– OUTBOARD STORAGE STAND**

**NOAM
Lagun**



9513056338 10619 alumiinia, 200 x 90 x 47 mm, 25 mm putkelle

**NOAM
Lagun**



9513056392 10822 tiikkiä, 195 x 120 x 18 mm
(kaidekiinnikkeet tilattava erikseen)
9513056364 25 mm putkelle
9513056366 30 mm putkelle

**PERÄMOOTTORIN KIINNITYSTELINE – STÄLL FÖR AKTERSNURRA
– OUTBOARD BRACKET**

Uimatasoon kiinnitettävä, ruostumattomat teräskiinnikkeet, maks. 8 hv/2-tahtikone.



9519037042 S30 00 010

PERÄMOOTTORITELINE – UTOMBORDARSTÄLLNING – OUTBOARD STAND

Teline ruostumatonta terästä, kiinnityslevy lakattua vesivaneria, maks. 3 - 4 hv - 2-tahti, 2 - 3 hv - 4-tahti.

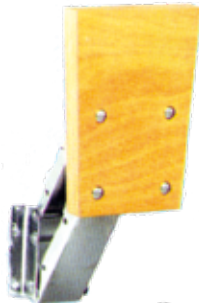

9519044005 72532

Voidaan asentaa kymmeneen eri asentoon. Valmistettu alumiinista, suolaveden kestävästä puusta, jousi ruostumatonta terästä. Maks. 40 kg.



9519044012 005 00 480 paino 5 kg

Tukeva ja helppokäyttöinen. Liitinkappaleen avulla teline voidaan asentaa erimallisiin peräpeileihin. Teline eloksoitua alumiinia, kiinnityslevy lakattua vesivaneria. Jousi, pultit ja mutterit ruostumatonta terästä. Tarvitsee normaalin huollon. Liikkumavara 300 mm ylhäältä alas.



9519044010 005 00 369 max 30 kg
9519044011 005 00 420 max 35 kg
9519044015 005 00 420 varajousi

ASENNONSÄÄDIN – STÄLLNINGSJUSTERARE – POSITION ADJUSTER

Eloksoitua alumiinia, ruostumattomin pultein, asentoa voidaan säätää 30 asteeseen saakka.

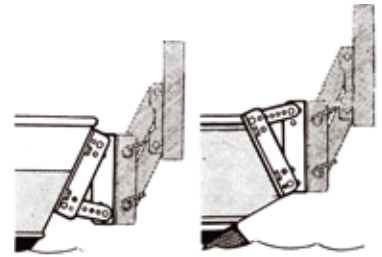

9519044008 005 00 065 paino 600 g

KYNSILEVY – AKTERSPEGELPLATTA – STERN PLATE

Mustaa muovia.



9519044014 10 TN 200 195 x 79 mm
9519044013 10 TN 201 265 x 95 mm



Muovia, pituus 30 cm, korkeus 21 cm.

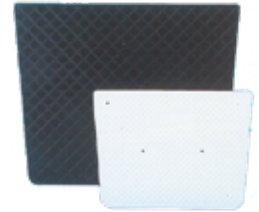

9519044016 6380 musta
9519044017 6380 valkoinen

Muovia, pituus 43 cm, korkeus 35 cm.

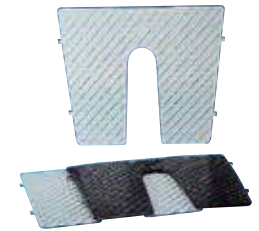

9519044018 6382 musta
9519044019 6382 valkoinen

PERÄMOOTTORITELINE – UTOMBORDARSTÄLLNING – OUTBOARD STAND

Galvanoitu säilytys- ja esittelyteline. Kokoonlaitettava, puinen levy.



9519058002 0 09 38008 maks. 50 kg - paino 7 kg

Galvanoitu. Puinen kiinnityslevy, teline polttoainesäiliötä varten. Korkeus 130 cm, leveys 65 cm, syvyys 30 cm.



9519058004 00800012 maks. 50 kg
9519058005 00826090 sama, mutta isot kumipyörät, maks. 60 kg

RÄIKKÄLIINASARJA – LASTSPÄNNARE – RATCHET TIE DOWN

Käytännöllinen räikkäsarja erityisesti veneen kiinnitykseen trailerille. Sarja sisältää: 4 kpl sidontaliinoja 2,5 m/35 mm (250 mm silmukoilla), 4 kpl räikkiä, 1 irrotettava kahva. Murtolujuus 1500 kg.

1852 MBR
MBA
MBA
MBA
MBA



9513040112

RÄIKKÄLIINASARJA KIINTEÄLLÄ KOUKULLA – LASTSPÄNNARE MED FAST KROK

Kuormasidontaliina kiinteällä koukulla. Sopii erityisesti veneen kiinnittämiseksi traileriin. Paketti sisältää 4 kpl sidontaliinoja. Murtolujuus 1200 kg. Liinan pituus 2 m. Silmukka 250 mm.



1852 MBR
MBA
MBA
MBA
MBA

9513040110 Q-150916-01

KUORMALIINASUOJA – FRAKTLINESKYDD – CARGO AND EDGE PROTECTOR

Suojaa veneesi mahdollisilta naarmuilta ja haavereilta. Luotettavaa pitoa. Kuormaliinasuoja pidentää myös itse liinan käyttöikää estäen sitä nirhaantumasta. Polypropyleenia.

CHOK-A-BLOK.COM

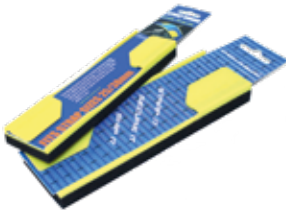

9513040102 100 20 - 38 mm
9513040100 100 50 mm

TRAILERIRULLA – TRAILERRULLE – TRAILER WHEEL

Teräskeskiö ja nailonlaakeri. Koko 200 x 80 mm, aukko 16 mm, harmaa polymeeri.



9513058028 10 11215

KEULATUKI – STÄVSTÖD – BOW STOP

Pohja 50 x 60 mm, kitaväli 120 mm.



9513058036

Kumia. Korkeus 76 mm, pohja 75 x 100 mm, kitaväli 120 mm.



9513058033 10 3206-0102

TUKIRULLA – STÖDRULLE – ADJUSTING ROLLER

Musta polymeeri, keskiö nailonia. pituus 108 mm, koko Ø 112 mm, aukko Ø 22 mm.



9513058040 10 11230

ILMAKUMIPYÖRÄ – LUFTGUMMIHJUL – WHEEL

Koko Ø 26 cm.
- paksuus 86 mm
- akseli Ø 20 mm
- keskiö muovia
- keskiö/akselin leveys 75 mm



9513058105 O1041542

Koko Ø 26 cm.
- paksuus 86 mm
- akseli Ø 20 mm
- keskiö galvanoitua terästä



9513058106 O1041543

LTC-KOMPRESSORI – LTC KOMPRESSOR – LTC COMPRESSOR

Smart Living. Akkukäyttöinen, kannettava kompressori. 10 bar/150 PSI, 30 l minuutissa. Digitaalinen näyttö, USB-ulostulo ja taskulamppu. 240 mm x 150 mm x 55 mm. 860 g.



9513053098

TRAILERIVINTTURI – TRAILERVINSCH – TRAILERWINCH

Made in USA, galvanoitu. CE-hyväksytty.



OUTLET!



9513058055 5403Z 400 kg 3.1:1

LEWMAR®



PERÄANKKURIVINTTURIT – ANKARSPEL AKTERMONTAGE – STERN WINDLASS

Lewmar S900/S2000 peräankkurivintturit

- perästä-ankkurointiin suunniteltu ankkurivintturi
- vakiona automaattinen vapaapudotus ja auto-stop-nostotoiminta
- vahva, laadukas asennusteline helpottamaan asennusta
- köysipyörä 12 - 16 mm lyijyköydelle
- 2 mallia, 48 jalan veneisiin saakka

1. auto-stop-toiminta vakiona
2. uudistunut Pro-Fish Gen2 -vapaapudotus
3. läpivienti-/asennusteline tehtaalta
4. IP67-suojattu moottori, kahdessa koossa: 600 W ja 1000 W

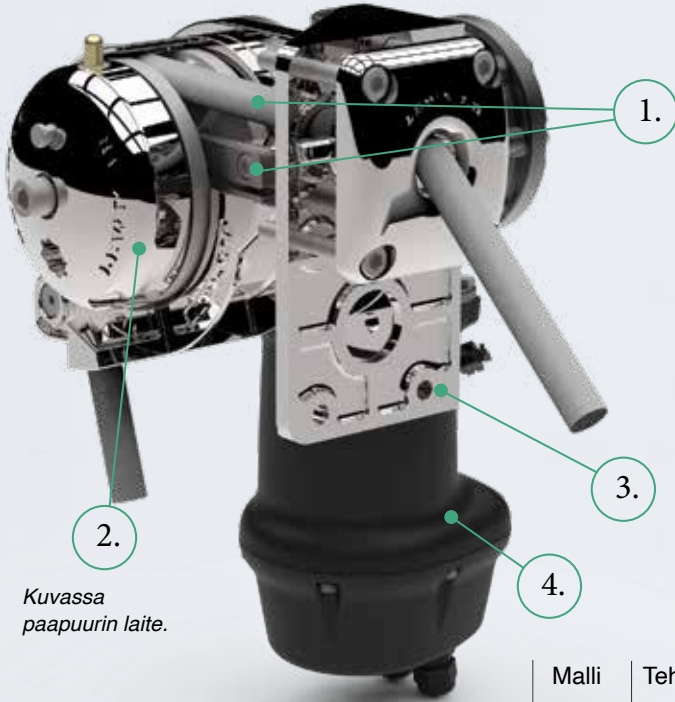

Kuvassa paapuurin laite.



Sopii Bonifacio Winch -paino-köydelle (9518136514).

Malli	Teho W	Max kg.	TK kg.	Nostonop. m/min.	Amp.	Paino kg.
S900	600	409	200	17	85	11,6
S2000	1000	910	420	18	100	19,9

Lewmar S900 -peräankkurivintturi

Veneet 35 jalkaan asti:

9512408883 69000941 S900 GEN2, 600 W, 12 V, tyyrpuuri
9512408882 69000940 S900 GEN2, 600 W, 12 V, paapuuri

Lewmar S2000 -peräankkurivintturi

Veneet 48 jalkaan asti:

9512408887 69000944 S2000 GEN2, 1000 W, 12 V, tyyrpuuri
9512408886 69000942 S2000 GEN2, 1000 W, 12 V, paapuuri
9512408888 69000943 S2000 GEN2, 1000 W, 24 V, paapuuri
9512408889 69000945 S2000 GEN2, 1000 W, 24 V, tyyrpuuri

Yllä olevat tuotteet sisältävät ankkuripelin, solenoidin, varokkeen ja vipukytkimen.

Lyijyköysi myydään erikseen:

9518136514 Bonifacio-lyijyköysi 14 mm
9518136516 Bonifacio-lyijyköysi 16 mm

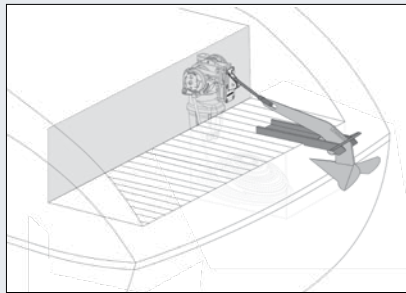

S900

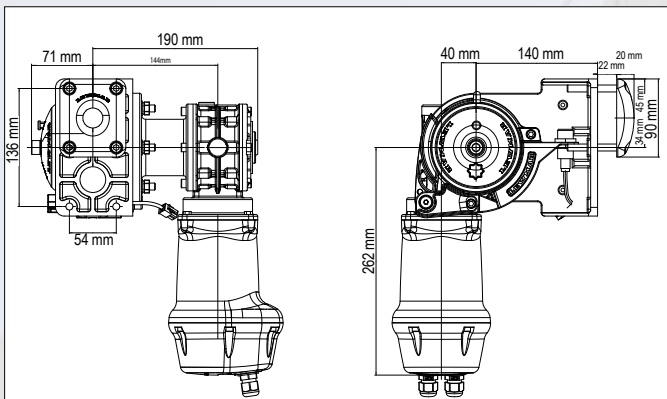

S2000

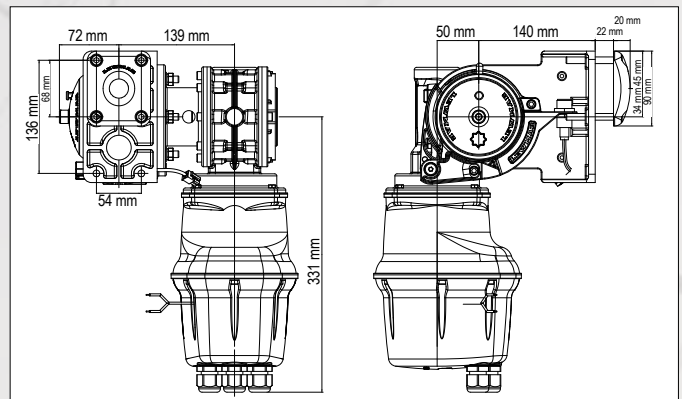



ANKKURIVINTTURIT – ANKARSPEL – WINDLASSES

V700

Virtaviivainen 100% AISI316-kansiyksikkö, kiinteä kannen alle tuleva moottori, moottorin kuormitusuoja, ankkurilukko sekä kilpailukykyinen hinta tekevät V700-ankkuripelistä varteenotettavan tuotteen. Veneen maks. koko n. 30', moottori: 300 W, 12 V, nostovoima maks. 320 kg, nostonopeus 25 m/min, kuormitettuna 79 kg, maks nop. 20 m/min, kettinki 6 mm, DIN 766 köysi 12 - 14 mm, voidaan yhdistää kettinkiin

- manuaalinen ohitustoiminto
- ketjupyörän lukitusmahdollisuus
- varoke ja vipukytkin sisältyvät hintaan

9512401589 6670011196-302 V700 7 mm köysi 12 mm/30 m, kettinki 6 mm/5 m. Valmiiksi pleissattu köysi/ankkurikettinki. Ankkurikettinki kalibroitu, köysi korkealuokkaista kolmilyötyä Robline-köyttä.



V1

Uusi AISI316-kansiyksiköllä varustettu vintturi, veneen maks. koko n. 35', moottori: 700 W, 12 V nostovoima: maks. 455 kg, nostonopeus: 13 m/min kuormitettuna 113 kg, maks nop. 20 m/min, kettinki 8 mm DIN 766, köysi 12 - 16 mm, voidaan yhdistää kettinkiin.

- manuaalinen ohitustoiminto
- ketjupyörän lukitusmahdollisuus
- solenoidi, varoke ja vipukytkin sisältyvät hintaan.

9512401279 6671011698-138 V1, 8 mm köysi 14 mm/33 m, kettinki 8 mm/10 m. Valmiiksi pleissattu köysi/ankkurikettinki. Ankkurikettinki kalibroitu, köysi korkealuokkaista kolmilyötyä Robline-köyttä.



V2

Veneen maks. koko n. 45'. Moottori 700 W/12 V, 900 W/24 V, nostovoima maks. 650 - 760 kg, nostonopeus 14 m/min, kuormitettuna maks. nop. 21 m/min, kettinki 8/10 mm, DIN 766 köysi 12 - 16 mm, voidaan yhdistää kettinkiin.



KANSIYKSIKÖT

9512401590 66810020 V2 Deck Unit Gipsy Only
9512401654 66810020 V2 Deck Unit Gipsy Only
9512401655 66810021 V2 Deck Unit Gipsy/Drum

KETJUPYÖRÄT

9512401557 68000361 V2- Gypsy Kit 001 8 mm (DIN766) 14 - 16 mm köysi
9512401558 68000362 V2- Gypsy Kit 002 10 mm (DIN766) 14 - 16 mm köysi

MOOTTORIT

9512401656 68000527 V2 12 V moott./vaihteisto
9512401660 68000538 V2 24 V moott./vaihteisto

SOLENOIDIT

9512400527 68000318 Contactor 2-suunt. 12 V V2,V3,V5, C/O 1
9512400528 68000319 Contactor 2-suunt. 24 V V2,V3,V5, C/O 1

VAROKKEET

9512400532 68000349 V2 12 V Circuit Breaker - 90A
9512400531 68000348 V2 24 V Circuit Breaker - 50A

PRO FISH 700/1000

Vapaapudotteinen vintturi, RST-kuorella. Mitat: korkeus 146 mm, pituus 245 mm, leveys 178 mm, veneen maks. koko n. 30', moottori: 500 W/12 V, nostovoima: maks. 320 kg, nostonopeus: 20 m/min kuormitettuna, maks nop. 32 m/min, kettinki 6 mm DIN 766 (PF700), kettinki 8 mm (PF1000), köysi 12 - 14 mm, voidaan yhdistää kettinkiin, varoke ja vipukytkin sisältyvät hintaan.



9512401268 6656211967-310 ProFish 700 12 V 6 mm
9512401269 6656411198-102 Pro Fish 1000 12 V 8 mm

H -SARJA – H-SERIE – H-SERIES WINDLASS

Vaakatasoaksella varustettu järeä sarja Lewmarilta. Tehokkaat moottorit. Planeettavaihteisto takaa tehokkaan nosto-/tehosuhteen. Integroitu solenoidi. Manuaalinen ulossyöttö, voidaan varustaa manuaalisella ylösnostolla.

	A	B	C	D
	mm	mm	mm	mm
H2/H3 ketju-/köysipyörä, köysirumpu	212	365	273	361
H2/H3 ketju-/köysipyörä	212	365	273	273

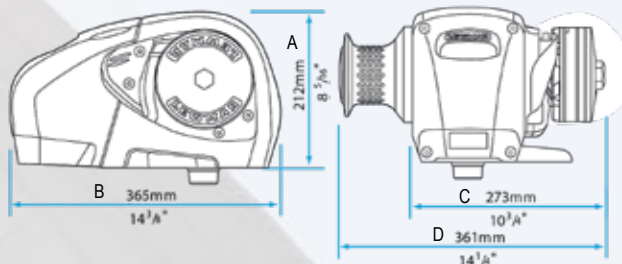

	moottori	teho	maks. nop	maks.nosto	nopeus/rasite	varoke	paino			
	V	W	m/s	kg	m/s / kg	A	kg			
9512401503	6652011108	H2 ketju-/köysipyörä	RC 8 mm	12	600	21	650	17 / 163	90	21,5
9512401507	6652021108	H2 ketju-/köysipyörä, köysirumpu	RC 8 mm	12	600	21	650	17 / 163	90	23,5
9512401509	6652022108	H2 ketju-/köysipyörä, köysirumpu	RC 8 mm	24	900	24	760	19 / 190	50	23,5
9512401516	6653021110	H3 ketju-/köysipyörä, köysirumpu	RC 10 mm	12	1000	28	890	18 / 215	110	25,5
9512401518	6653022110	H3 ketju-/köysipyörä, köysirumpu	RC 10 mm	24	1000	30	1020	20 / 243	90	25,5

LEWMAR®



PROFISH 1000PB

Lewmar Pro-Fish 1000PB, vapaapudotteinen ankkurivintturi. Sopii 35 jalkaisiin veneisiin asti. Valmistusmateriaali AISI316 ruostumaton teräs. Pakkaukseen sisältyy varoke, vipukytkin ja solenoidi.

9512401275 6656411199-315

Vintturiin sopivat köydet: Bonifacio Winch -painoköysi (9518136514) ja Poseidon-ankkuriköysi (9518136114).

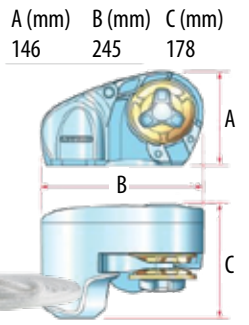

Hinta sisältää kauko-ohjaimen 9512408860.

CRW400 KELAVINTTURI – BANDVINSCH – REEL WINCH

Lewmar CRW400 on uutta ajattelutapaa sähköiseen pienveneankurointiin.



- köysi kelataan rummulle, ei tarvita köysilaatikkaa, köysi on kestävä 6 mm/ 35 m
- integroitu lukitus, ei knaapeja
- kauko-ohjausvalmius (vipukytkin laitteessa)
- valmistettu erittäin korkealuokkaisista osista
- tasokelaus, köysi kelaautuu tasaisesti kehrän koko leveydelle
- runko AISI316, UV stabiloitu ABS-kuori

9512401664 66910441

SOLENOIDIT – CONTACTORS – SOLENOID



9512400527	68000318	(2-suunt.)	12 V (concept 1/v2 - 3)
9512400528	68000319	(2-suunt.)	24 V (concept 1/v2 - 3)
9512400529	68000320	(2-suunt.)	12 V (concept 3,v4)
9512400530	68000321	(2-suunt.)	24 V (concept 3,v4)

VAROKKEET – SÄKRING – FUSE



9512400531	68000348	(hidas) sb 50a
9512400532	68000349	(hidas) sb 90a
9512400533	68000350	(hidas) sb 110a
9512400534	68000351	(hidas) sb 150a

OHJAUSPAINIKKEET – DÄCKSKONTAKT – DECK FOOT SWITCH



9512408855	68000884	ylös kansikytin komposiittia
9512408856	68000883	alas kansikytin komposiittia
9512408841	69000351	kansikytin komp. Valolla
9512400535	68000593	suojaattu vipukytkin

Ketjulaskimet

9512400549	66830014	ketjulaskin kojelauta asennus
9512400566	66940002	ketjulaskin langallinen kaukolaskin

LANGATON HALLINTALAITTE KEULAPOTKUREILLE JA ANKKURIVINTTUREILLE – FJÄRRKONTROLL – REMOTE CONTROL

Toimitetaan lähettimellä. Saatavana joko 1-tai 2-kanava-versiona. Vesitiivis IP65.



9512408860	68000967	langaton kaukosäädin kaksi toimintoa, IP67, kelluva
9512408863	68000968	langaton kaukosäädin neljä toimintoa, P67, kelluva
9512408864	68000969	erillinen lähetyksasema 10 m johdolla

KÄYTTÖKAHVA – HANDTAG – HANDLE

X-tähti, komposiittia.



9512401727 65002489

VINTTURIKETTINKI – VINSCHKÄTTING – CHAIN FOR WINDLASSES

Korkealuokkaisesta teräksestä valmistettu kalibroitu DIN 766 -kettinki. Kuumagalvanoitu ISO 1461 -standardin vaatimusten mukaan. Myydään metreittäin.

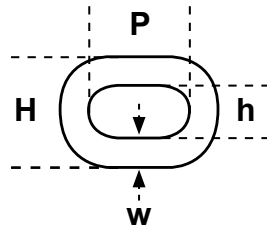

	w/mm	P/mm	h/mm	H/mm	paino kg/m	työkuorma/kg
9513058017	6	18,5	2	20	0,81	750
9513058049	8	24	9,6	27,2	1,405	1000
9513057934	10	28	12	36	2,34	1500

Valmiiksi spleissattu köysi/ ankkurikettinki. Ankkurikettinki kalibroitu, köysi korkealuokkaista kolmilyötyä Robline-köyttä.



9510913372	30 m köysi	12 mm/5 m kettinki	6 mm
9510913818	33 m köysi	14 mm/10 m kettinki	8 mm

BONIFACIO WINCH -PAINOKÖYSI

Ankkuriköysi, jossa on lyijypaino sydän koko pituudeltaan. Tämä auttaa ankkuria kaivautumaan oikeassa asennossaan pohjaan, parantaa ankkurin pitoa ja vaimentaa veneeseen kohdistuvia nykäyksiä. Bonifacio Winch -köysi on suunniteltu käytettäväksi ankkurivinttureiden kanssa. Köydessä on ainutlaatuinen kulutusta kestävä rakenne: 16-lyödyn HQ-polyesterikuoren alla on polyuretaani-päällystettyjen lyijypainojen suojana PES-välikuori. Köyden toiseen päähän on pleissattu ruostumaton teräskoussi. Köysi toimitetaan kätevässä muovisangossa, jota voidaan käyttää ankkuriköyden säilytysastiana.



valkoinen	Ø mm	pituus (m)	daN	g/m
9518136512	12	50	1600	240
9518136514	14	50	2000	350
9518136516	16	50	2400	378

Ankarlift-peräankkurivintturi vapaapodotuksella tekee veneilyn helpommaksi, mukavammaksi ja varmemmaksi. Lasket ankkurin vain napin painalluksella ja ankkuroidut juuri sinne minne haluat.

Voit irrottautua ankkurista kiskomatta määrän ja likaisen köyden kanssa. Ankarlift-perävintturissa on aktiivinen painorulla, joka puristuu köyden ympärille riippumatta kuormituksesta. Vaikka köysi löystyisi, vetää vintturi sen kuitenkin sisään. Loppuosuus nostosta tapahtuu hidastetulla nopeudella. Lisävarusteena vintturiin voidaan toimittaa radio-ohjaus, jolloin veneen kiinnityksen hienosäätö voidaan tehdä vaikka rannalta. Vintturi voidaan kiinnittää joko veneen sisä- tai ulkopuolelle. Toimivaan vintturiin tarvitsen vähintään Ankarlift-vintturin, sulakkeen, sähkösarjan, ankkuripidikkeen sekä 14 mm lyijypainotetun köyden (Robline Bonifacio). Tarkista myyjältä tai asennusohjeista muut tarvittavat lisävarusteet.



9519037650	1016-14	ankkurivinssi, styyrpuuri asennus
9519037652	2016-14	ankkurivinssi, paapuuri asennus

9519037662	1155	runkoläpivienti köydelle
9519037666	1121	sulake 100A
9519037658	1101	kaapelisarja 25 mm ² 8 + 6 m
9519037654	1100	radio-ohjaus
9519037660	1412	taittorulla läpiviennillä
9519037657	1132	taittorulla ulkopuolinen asennus
9519037554	1400	ankkurirulla uimatasolle
9519037559	1420	ankkurirulla peräpeiliin

ANKKURIRULLA – ANKARRULLE – ANCHOR HOLDER

HP65-keulataso ankkurirulla.

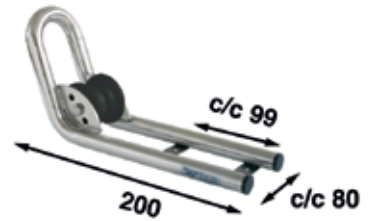

9519037551 1402

Uimataso ankkurirulla. Maks. 15 kg.

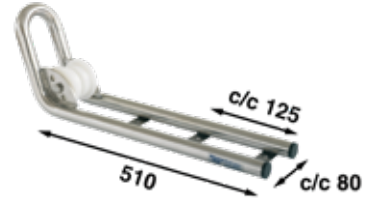

9519037554 1400

Kipattava ankkurirulla uimatasoa varten. Maks. 15 kg.

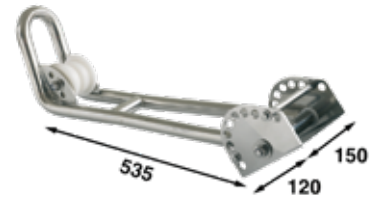

9519037556 1405

Kipattava ankkurirulla. Maks. 20 kg.

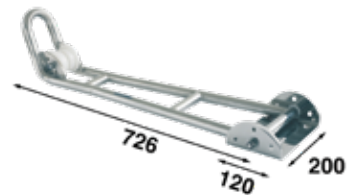

9519037557 1410

Ankkurirulla. Maks. 15 kg.

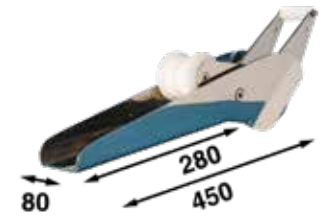

9519037552 1300

Ankkuripidike Bruce-ankkurille.



9519037550 1326

Bruce-mallisille ankkureille, ruostumaton teräs AISI316. kiinteä malli. 2,5 / 5 / 7,5 / 10 kg ankkureille.



9513048155 11997

Kippaava malli. 2.5, 5, 7.5, 10 kg ankkureille.

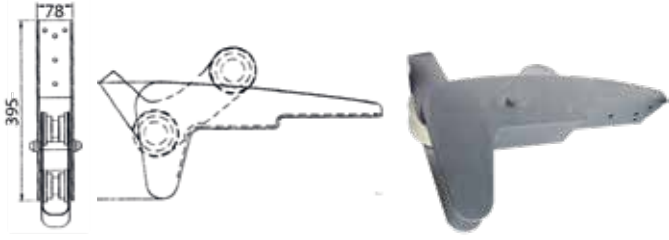

9513048157 11998

Kippaava malli 15, 20, 30 kg ankkureille, pituus 700 mm.



9513048169 MB7204

Ankkurirulla. Maks. 10 kg, A= 330, B= 70, C= 117 mm, esim. Bruce-, CQR-, SOC-, Trefoil-ankkurit.

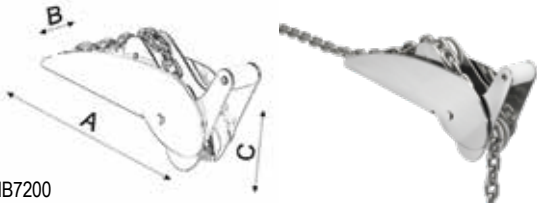

9513048160 MB7200

Ruostumaton teräs AISI316, kaksi nailonrullaa, kippaava malli, matta pinta. Maks. 7,5 kg. Bruce/HKG-ankkuri. Pituus 340 mm, korkeus 90 mm



9513063128 11884

LEWMAR-ANKKURITELINE

Kippaava. 10,16,20 kg Delta-ankkureille. B=400 mm, C=77 mm, D=80 mm, F=242 mm, G=46 mm, H=577 mm.

LEWMAR

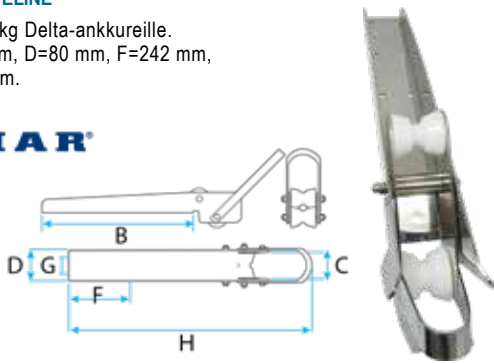

9512400225 66840085

ANKKURITAAVETTI – ANKARDÄVERT – ANCHOR DAVIT



9513056322 10602 (sis. kaidekiinnikkeet)

ANKKURIPIDIN – ANKARHÅLLARE – ANCHOR HOLDER

RST (sis. kaidekiinnikkeet).

NOA Lagun



9513056328 10605

DELRIN-ANKKURIRULLA – DELRIN ANKARRULLE – DELRIN ROLLER

Leveys 58 mm, Ø 54 mm. RST akselipituus 60 mm, Ø 12 mm.



9510925571

BÅTSYSTEMS ANKKURIRULLA – BÅTSYSTEMS ANKARRULLE – BÅTSYSTEMS ROLLER

Komposiitti. Leveys 58 mm, Ø 75 mm, RST akselipituus 60 mm, Ø 16 mm.

Båtssystem
STAINLESS

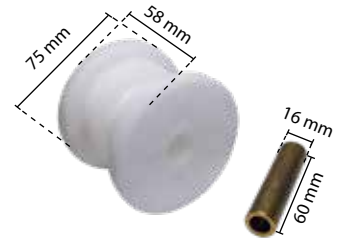

9510914438 ankkurirulla P1070 sopii 1301:lle

KAIDERULLA – KÄTTINGRULLE – CHAIN WHEEL

Ankkurin nostoon.



9513063110 N0325040 putken Ø 22 - 25 mm, rullan leveys 95 mm,

rullan ulkohalkaisija 73 mm

9513063111 N0322025 kettingin kiinnityskoukku

KETJUPYSÄYTIN – KÄTTINGLÄS – CHAIN STOPPER

Ketjunpysäytin 8 - 10 mm ketjulle. Lev. 70 mm, pit. 80 mm, kork. 63 mm. Kiinnitysreiät 10 mm.

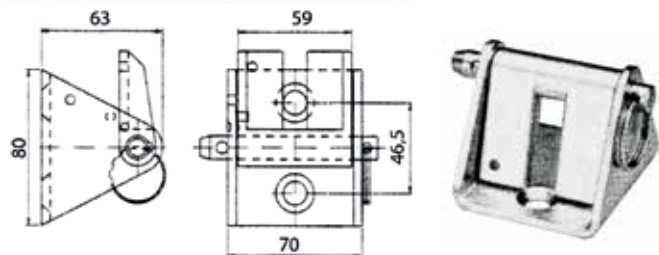

9513063118 11935

ANKKURIYHDISTÄJÄ – ANKARKOPPLARE – ANCHOR CONNECTOR

Kaksoisleikari
 AISI316,
 ankkurin ja ketjun
 yhdistin.

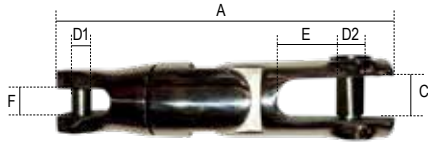

		kettingille	A	C	D1	D2	E	F
		mm	mm	mm	mm	mm	mm	mm
9513048170	0665-1001	6-8	122	16	7	10	21	10
9513048171	0665-1002	10-12	159	19	12	12	30	14

Leikari, ruostumatonta terästä AISI316.

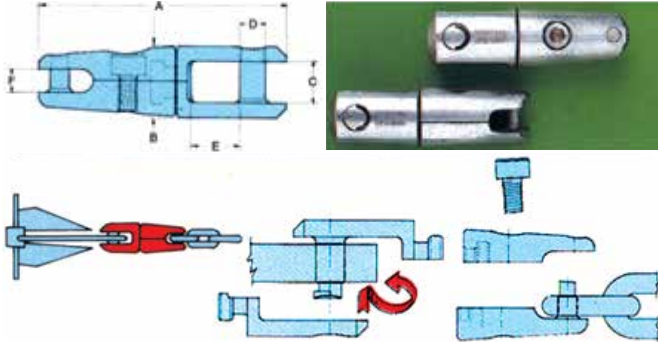

	A	C	D Ø	E	F
9513048167	90 mm	15 mm	8 mm	26 mm	10 mm
9513048168	120 mm	20 mm	12 mm	30 mm	13 mm

Erittäin tukevat ankkurileikarit suurille ankkureille. Materiaali ruostumaton teräs AISI316.

Ankkurileikari
 8 - 12 mm kettingille,
 murtolujuus 5000 kg,
 työkuorma 2000 kg.
 Paino 560 + 55 g.

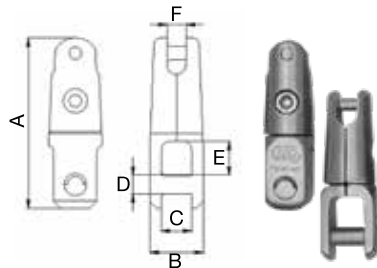

	A/mm	B/mm	C/mm	D/mm	E/mm	F/mm
9513048173	644.10	118	37	21,5	13	23

Ankkurileikari
 12 - 14 mm kettingille,
 murtolujuus 9500 kg,
 työkuorma 3000 kg.
 Paino 2,4 kg.

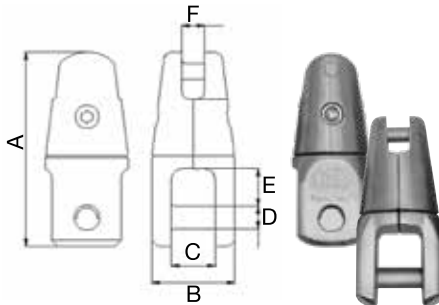

	A/mm	B/mm	C/mm	D/mm	E/mm	F/mm
9513048172	644.12	155	66	35	18	30

ANKKURIT – ANKARE – ANCHORS

ANKKURIT DELTA – ANKARE DELTA – ANCHORS DELTA

Delta-ankkurissa käytetyn jaloteräksen korkea mangaanipitoisuus antaa materiaalle parhaan mahdollisen sitkeyden. Ankkurin matala painopiste yhdistettynä nerokkaaseen muotoiluun, tekee siitä nopeasti itsestään oikean ja mahdollistaa hyvän kiinnittymisen lyhyellä matkalla. Ankkurille on myönnetty Lloyd's register'in "High Holding Power" -tyyppimerkintä. Saatavana myös Duplex-lujuusteräksestä tehtynä. Ankkureille saatavissa sertifikaatti (Lloyds, DNV) erikseen pyydettyäessä.

LEWMAR

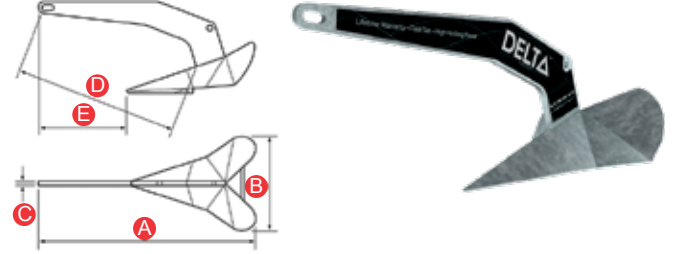

		ketjusuos.		A	B	C	D	E
		kg	mm	mm	mm	mm	mm	mm
9512401300	0057404	4	6	514	230	8	387	210
9512401301	0057406	6	6	593	265	10	450	243
9512401302	0057410	10	8	695	310	13	526	282
9512401303	0057416	16	8	812	362	13	614	328
9512401304	0057420	20	10	877	392	16	663	357
9512401305	0057425	25	10	945	415	16	713	387

CQR-ANKKURIT – CQR ANKARE – CQR ANCHORS

Taottu onstruktio asettuu pohjaan hyvin kovimmassakin olosuhteissa eikä murru paineenaan alla. CQR-ankkuri on luokiteltu Lloyd's Register'in "High Holding Power" -luokkaan. CQR-ankkurilla on elinikäinen takuu. Ankkureille saatavissa sertifikaatti (Lloyds, DNV) erikseen pyydettyäessä.

LEWMAR

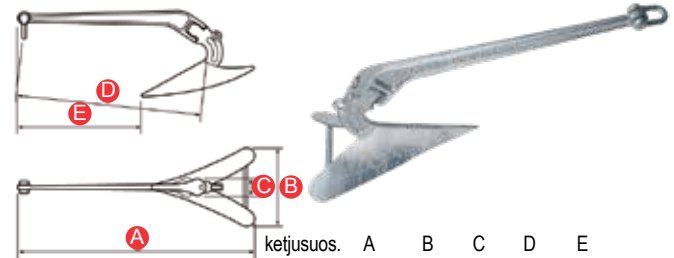

		ketjusuos.		A	B	C	D	E
		kg	mm	mm	mm	mm	mm	mm
9512400705	0056503W	7	6	660	235	55	552	330
9512400706	0056504W	9	8	775	246	60	647	370
9512400707	0056505W	11	8	825	282	65	677	390
9512400708	0056506W	16	8	981	328	76	776	513
9512400709	0056507W	20	10	1037	355	83	828	528
9512400710	0056508W	27	10	1117	390	89	913	555
9512400711	0056509W	34	12	1190	412	94	978	570

S/S DTX HAPONKESTÄVÄ ANKKURI – S/S DTX SYREFRITT ANKARE

– DTX STAINLESS ANCHOR

LEWMAR

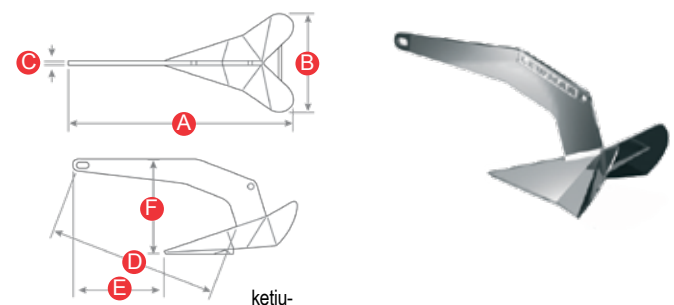

		ketju-		A	B	C	D	E	F
		kg	suos./mm	mm	mm	mm	mm	mm	mm
9512401322	0057206	6	6-7	593	265	10	450	243	254
9512401324	0057210	10	8	695	310	13	526	282	292
9512401326	0057216	16	8	812	362	13	614	328	339
9512401328	0057220	20	10	877	392	16	663	357	368
9512401330	0057225	25	10	945	415	16	713	387	398
9512401332	0057232	32	10	1023	453,5	20	775	425	432
9512401334	0057240	40	10	1103	489	20	883	437	461
9512401336	0057250	50	12	1175	523	20	890	479	486
9512401338	0057263	63	12	1270	567	25	963	508	537

Ruostumaton teräsvalu
AISI316, HKG-ankkuri, pinta kiillotettu.

9513048040	2 kg
9513048041	5 kg
9513048042	7,5 kg
9513048044	10 kg
9513048046	15 kg
9513048047	20 kg
9513048048	30 kg



Kuumagalvanoitu HKG-ankkuri.

9513048050	1402	2,0 kg
9513048052	91-3005	5,0 kg
9513048054	91-3007	7,5 kg
9513048056	91-3010	10 kg
9513048058	91-3015	15 kg
9513048060	1420	20 kg
9513048062	1430	30 kg



ANKKURIT – ANKARE – ANCHORS

TUKKIANKKURIT – STOCKANKARE – STOCKANCHOR

Galvanoitu, kokoontaitettavat lavat.



		paino kg	koko mm	pituus mm	lapojen etäisyys mm
9513047012	0116-0705	5	480	480	340
9513047013	0116-0710	10	540	540	380
9513047014	0116-0712	12	580	580	420
9513047015	0116-0715	15	645	645	470

KEVYTANKKURI – LÄTTANKARE – LIGHTWEIGHT ANCHOR



		paino kg	koko mm	pituus mm	lapojen etäisyys mm
9513047020	0110-0706	6	585	585	360
9513047021	0110-0708	8	675	675	400
9513047022	0110-0710	10	700	700	417
9513047023	0110-0712	12	690	690	410
9513047024	0110-0715	15	750	750	450
9513047026	0110-0717	17	745	745	446
9513047028	0110-0725	25	770	770	459

NAARA-ANKKURI – DRAGGANKARE – GRAPNEL ANCHOR

Galvanoitu, kokoontaitettavat lavat, JF-malli.



		paino kg	koko mm	pit. mm	lapojen etäisyys mm
9513049001	5	1501	0,7	205	170
9513049002	5	1502	1,4	340	255
9513049003	5	1503	2,3	370	345
9513049004	5	1504	3,5	450	410
9513049005	5	1505	5,5	500	455
9513049006	5	1506	7,5	570	515
9513049007	5		10,0		
9513049008	5		12,0		
9513049009	5		15,0		



VERKKONAARA – NÄTDRAGG – NET ANCHOR

Galvanoitu. Korkeus 25 cm. Ø 8 mm.



9513049030 10 0106-0708



Poseidon-ankkuriköysi

Robline
World Class Yachting Ropes



Ankkuriköyden lyijypainosydän on 1/3-köyden pituudesta, minkä ansiosta ankkuri kaivautuu oikeassa kulmassa pohjaan. Ulkokuori on 16-lyötyä ensiluokkaista polyesteriä ja PES-välikuori pientää kitkaa ja suojaa polyuretaani-päällystettyä lyijypainosydäntä. Köyden toisen päähän on pleissattu ruostumaton koussi. Toimitetaan kassissa.

valkoinen	Ø (mm)	pituus (m)	daN (kg)
9518136110	10	50	1700
9518136112	12	50	1900
9518136114	14	50	2600
9518136116	16	50	3700

Rio koussilla

Robline
World Class Yachting Ropes



musta/valkoinen

Valmis ankkuriköysi valmiilla RST-teräskoussilla.

musta/valk.	Ø (mm)	pituus (m)	
9518120510	10	30	ruostumaton teräskoussi
9518120512	12	20	ruostumaton teräskoussi
9518120612	12	30	ruostumaton teräskoussi
9518120614	14	30	ruostumaton teräskoussi

Rapallo koussilla

Robline
World Class Yachting Ropes



valkoinen

Valmis ankkuriköysi muovi- tai ruostumattomalla teräskoussilla.

valkoinen	Ø (mm)	pituus (m)	
9518130153	10	30	ruostumaton teräskoussi
9518130154	12	30	ruostumaton teräskoussi
9518130155	14	30	ruostumaton teräskoussi
9518130174	14	40	muovikoussi
9518130176	16	40	muovikoussi

ANKAROLINA®

ANKAROLINA

Ankarolina ratkaisee veneilijän ikivanhan ongelman. Enää ei tarvitse painia sotkuisten ja märkien köysien kanssa. Ankarolina perustuu samaan ajatukseen kuin kaikki nykyaikainen lastinkäsittely ja kiinnittäminen; litteän hihnan kestävyys, taipuisuus ja huomattavasti tavallista köyttä alhaisempaan painoon. Ankarolina on patentoitu. Ankarolina koostuu kelasta ja hihnasta. Kela on helppo kiinnittää mihin tahansa; ohjauspulpettiin, laipioon, luukkuun, kaiteeseen tms. Hihnan murtolujuus on jopa 3 tonnia, mikä vastaa 14 - 16 mm:n köyttä materiaalista riippuen. Litteä hihna vie huomattavasti vähemmän tilaa kuin vastaava määrä köyttä. Tavallinen köysi imee sitä paitsi 1,5 - 2,5 l vettä jokaista 50 m:ää kohden, Ankarolina enintään 2,5 dl.

Ankarolinaa saa 4:ää eri pituutta: 24 m, 35 m, 56 m, 70 m. Ankarolina sopii pienimmästä kumiveneestä aina 50 jalkaiseen jahtiin. Ankarolina sopii erityisesti Suomessa yleiseen peräkiinnitykseen (ankkuri/poiju). Ankarolinaa voi käyttää myös veneen kiinnittämiseen, hinaamiseen ja pelastustehtäviin



			kelan halk. cm	mitä metriä	leveys mm	murtolujuus kg
9513056012	0610	ankarolina 24/25 mm	28	24	25	2500
9513056014	0510	ankarolina 35/25 mm	28	35	25	1500
9513056016	0410	ankarolina 56/25 mm	43	56	25	2500
9513056018	0710	ankarolina 56/35 mm	43	56	35	3000
9513056022	6	0611 varaliina 24/25 mm				
9513056024	6	0511 varaliina 35/25 mm				
9513056026	6	0411 varaliina 56/25 mm				
9513056028	6	0711 varaliina 56/35 mm				
9513056030	5	0285 kelan puolikas 35/24 m				
9513056032	5	0284 kelan puolikas 56 m				
9513056034	10	0250 varakahva				

9513056036 0260 kiinnityssarja

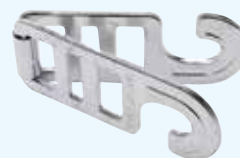

KROKO-HAKA – KROKO-HAKE – KROKO-HOOK

Kätevä tapa kiinnittyä. Valmis RST-saksihaka, jonka voit laittaa hihnan päähän, korvaa koussin ja sakkelin.



9513056038 10 0270 Kroko-haka

SAFEOLINA

Safeolina on "elämänlankasi" veneessä. Safeolina on litteää hihnaa ja siksi turvallisempi kuin köysi. Safeolina ei pyöri jalan alla ja riski kompastua siihen on pienempi. Safeolinan murtolujuus on 2000 kg ja pituus 12 m. Se on valmistettu UV-säteilyä hyvin kestävästä mustasta hihnasta ja sen päässä on valmis silmukka. Safeolina kiinnitetään veneen perään sakkellilla ja pituutta on helppo säätää toisessa päässä olevalla KROKO-haalla.



9513056040 10 0930 Safeolina 12 m



Tuotteet ovat valmistettu sähköiilotetusta ruostumattomasta teräksestä. Yksinkertaiset ratkaisut varmistavat toimivuuden.

ANKKURIKELA – ANKARRULLE – MOORING REEL

Ruostumattomasta teräksestä valmistettu ankkuriliinakela säädettävällä kitkajarrulla sekä patentoidulla kiinnitysjärjestelmällä. Helppo asentaa, sisältää kaikki kiinnitykseen tarvittavat ruuvit ja kiinnikkeet. Kaidekiinnitys valmiina.

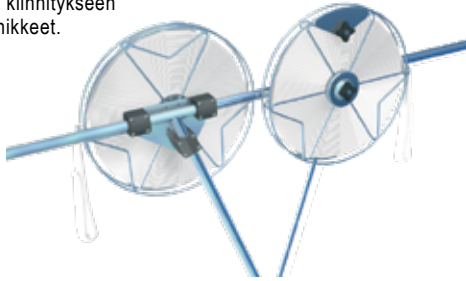

9513055030 pituus 50 m, leveys 25 mm, murtolujuus 2000 kg, rullan halkaisija 400 mm
9513055033 varaliina 50 m, 25 mm



9513055031 pituus 32 m, leveys 25 mm, murtolujuus 2000 kg, rullan halkaisija 330 mm



9513055034 ankkurikelan varaosasarja

Kaikissa tuotteissa kaidekiinnitys valmiina 25 mm putkelle.

PELASTUSRENKAAN PIDIKE – HÅLLARE FÖR LIVBOJ – LIFEBOUY HOLDER

Valopidikkeellä.



9517012025 20

Ei sisällä kiinnikkeitä, valitse Nawa-kaidekiinnike 9517012004 (varmista oman putken halkaisija).



9517012002

PELASTUSRENKAAN PIDIKE – HÅLLARE FÖR LIVBOJ – LIFE BUOY HOLDER



9517012001 25



VALONPIDIKE – HÅLLARE FÖR LAMPA – LIGHT HOLDER



9517012005 sis. kaidekiinnikkeen 9517012004 (25 mm putkelle)

LEPUUTTAJATELINEET – FENDERHÅLLARE – FENDER BASKETS

Ruostumatonta terästä, hinta/kpl. Ei sisällä kiinnikkeitä eikä yhdistäjiä. **Muista!** Älä laita liikaa ilmaa lepuuttajiin, sillä ilma laajenee kuumassa auringonpaisteessa.



		A mm	B mm
9513055015	10 Ø 150 mm	320	396
9513055020	10 Ø 170 mm	320	423
9513055019	10 Ø 195 mm	320	423
9513055021	10 Ø 215 mm	320	423
9513055022	10 Ø 230 mm	320	423
9513055024	10 Ø 250 mm	420	550
9513055025	10 Ø 260 mm	420	550
9513055026	10 Ø 305 mm	420	580
9513055028	10 Ø 360 mm	420	580

MUISTA! ÄLÄ TÄYTÄ LEPUUTTAJIA LIIKAA. ILMA LAAJENE LÄMMÖSSÄ.

LEPUUTAJANTELINEEN KIINNIKKEET – KOPLINGSBESLAG FÖR FENDERHÅLLARE – FENDER BASKET CONNECTORS

Kiinnitetään kaiteeseen.



9513055027	36	19402	säädettävä kaidekiinnike 25 mm putkelle
9513055041	36	19402-30	säädettävä kaidekiinnike 30 mm putkelle
9513055042	36	19402-32	säädettävä kaidekiinnike 32 mm putkelle

KIINNIKKEET – KOPPLINGSBESLAG – CONNECTORS



		putki Ø
9517012004	19404.25	25 mm
9517012006	19404.30	30 mm
9517012007	19404.32	32 mm

Kahden telineen yhdistämiseen. 2 kpl/pkt.



9513055029 72 19403

KAKSOISKIINNIKE – DUBBELFÄSTE – DOUBLE FASTENER

Nawa-kaksoiskiinnikkeellä voi yhdistää eri Nawa-tuotteita toisiinsa, vaikka asentaa molemmin puolin kaidetta.



	putki Ø	
9517012032	25 mm	19405.25
9517012033	30 mm	19405.30

ANTENNIPIDIKE – HÅLLARE FÖR ANTENN – AERIAL HOLDER



9517012010 25 sis. kaidekiinnikkeen 9517012004 (25 mm putkelle)

LIPPUTANGON PIDIKE – HÅLLARE FÖR FLAGGSTÅNG – FLAGPOLE HOLDER



9519013028 20 sis. kaidekiinnikkeen 9517012004 (25 mm putkelle)

SPINAAKERIPUOMIN PIDIKE – SPINNAKERBOM HÅLLARE – SPINNAKER POLE HOLDER



9512062050 20 sis. kaidekiinnikkeen 9517012004 (25 mm putkelle)

KÖYSIKOUKKU – REPKROK – ROPE HOOK

Kaiteeseen kiinnitettävä.



9517012008 19801

Nawa on suomalainen laatumerkki.

ANKKURILIINAKELA – ANKARLINA I KASETT – ANCHOR WEBBING IN ROLLER



ANKKURILIINAKELA

Helppo kiinnitys kaiteeseen Ø 22 - 30 mm.



9513055037 6 liinan pituus 32 m, leveys 25 mm, murtolujuus 2000 kg, halkaisija liinaohjurin kanssa 320 mm, ilman 290 mm

9513055039 6 liinan pituus 50 m ja leveys 35 mm, halkaisija ilman liinaohjuria 380 mm.



RUOSTU-
MATONTA
TERÄSTÄ

Lepuuttajat



*The professional's
choice since 1955*

HEAVY DUTY POLYFORM

Polyform Heavy Duty -lepuuttajat on suunniteltu erittäin kovaan käyttöön. Niissä on kohojuovitettu pinta ja keskiputki. Pyörömuottimenetelmällä valmistetut lepuuttajat on varustettu kokonaan muovisella Polyform V-10-yksisuuntaventiilillä.

RFC-sarjan lepuuttajat on valmistettu ainutlaatuisella kestävien, mutta joustavien vinyylimateriaalien seoksesta ja niitä käytetään kaikkialla maailmassa huviveneissä, jahdeissa, työveneissä ja luotsialuksissa.

- väri valkoinen
- -33 °C – + 40 °C
- sisäputken Ø 16 mm

Pehmeä vinyylimuovi. Valmistettu yhtenä kappaleena, jonka ansiosta lepuuttaja on muita kestävämpi.



		ulko-Ø	pituus	paino
RFC2 9513054090	10	210 mm	500 mm	1,7 kg
RFC3 9513054091	5	250 mm	660 mm	2,8 kg

		koko mm	väri
G-2 9513054102	20	117 x 407	sininen
9513054103	20	117 x 407	valkoinen
9513054080	20	117 x 407	musta
9513054084	20	117 x 407	harmaa
G-3 9513054104	25	145 x 515	sininen
9513054105	25	145 x 515	valkoinen
9513054081	25	145 x 515	musta
9513054085	25	145 x 515	harmaa
G-4 9513054106	20	170 x 585	sininen
9513054107	20	170 x 585	valkoinen
9513054082	20	170 x 585	musta
9513054086	20	170 x 585	harmaa
G-5 9513054108	10	215 x 705	sininen
9513054109	10	215 x 705	valkoinen



LEPUUTTAJA – FENDER – FENDERS

Muovia, ilmatäytteinen.

Uusi koko		koko mm	väri
F01S			
9513054045	38	130 x 370	kokovalkoinen
9513054046	38	130 x 370	valk., mustilla päällä
9513054062	38	130 x 370	kokomusta
F01M			
9513054050	33	130 x 465	kokovalkoinen
9513054052	33	130 x 465	valk., mustilla päällä
9513054063	33	130 x 465	kokomusta
F01L			
9513054028	25	130 x 560	kokovalkoinen
9513054027	25	130 x 560	valk., mustilla päällä
9513054064	25	130 x 560	kokomusta

		koko mm	väri
F-01			
9513054025	25	130 x 560	sininen
9513054026	25	130 x 560	valk., sinisillä päädyillä
F-1			
9513054019	20	150 x 610	sininen
9513054017	20	150 x 610	valk., sinisillä päädyillä
9513054041	20	150 x 610	valk., mustilla päädyillä
9513054029	20	150 x 610	musta
F-02			
9513054021	12	200 x 660	sininen
9513054020	12	200 x 660	valk., sinisillä päädyillä
9513054049	12	200 x 660	valk., mustilla päädyillä
9513054048	12	200 x 660	musta
F-2			
9513054010	10	220 x 610	sininen
9513054011	10	220 x 610	valk., sinisillä päädyillä
9513054047	10	200 x 610	valk., mustilla päädyillä
9513054043	10	200 x 610	musta
F-3			
9513054012	10	220 x 745	sininen
9513054013	10	220 x 745	valk., sinisillä päädyillä
9513054051	10	220 x 745	valk., mustilla päädyillä
9513054024	10	220 x 745	musta
F-4			
9513054014	10	220 x 1040	valk., sinisillä päädyillä
F-5			
9513054022	5	290 x 775	valk., sinisillä päädyillä
F-6			
9513054023	10	290 x 1090	sininen
9513054015	10	290 x 1090	valk., sinisillä päädyillä
F-8			
9513054016	5	375 x 1440	valk., sinisillä päädyillä
F-11			
9513054018	3	590 x 1455	valk., sinisillä päädyillä



PALLOLEPUUTTAJA – BOLLFENDER – BALL FENDER

Vinyylimuovia, valkoinen sinisellä vahvistetulla kiinnikkeellä varustettu.

		
A1		
9513053109	10	Ø 310 x 390 mm
A2		
9513053110	10	Ø 400 x 510 mm
A3		
9513053111	7	Ø 490 x 620 mm
A4		
9513053112	7	Ø 600 x 730 mm

*The professional's choice
since 1955*



Laadukasta UV-suojattua materiaalia, joka suojaa veneesi pintaa lepuuttajien aiheuttamilta hankaumilta. Narukiristys varmistaa suojan pysymisen paikoillaan. Valittavana neljä eri väriä viimeistelemään veneesi ulkonäön satamassa: musta, antrasiitti, harmaa ja navy blue.

A1	koko/cm	väri
9513055141	38 x 29,5	musta
9513055142	38 x 29,5	antrasiitti
9513055143	38 x 29,5	harmaa
9513055144	38 x 29,5	navy blue
A2		
9513055145	50 x 39	musta
9513055146	50 x 39	antrasiitti
9513055147	50 x 39	harmaa
9513055148	50 x 39	navy blue
A3		
9513055149	57,5 x 46	musta
9513055150	57,5 x 46	antrasiitti
9513055151	57,5 x 46	harmaa
9513055152	57,5 x 46	navy blue
F01		
9513055161	56 x 13	musta
9513055162	56 x 13	antrasiitti
9513055163	56 x 13	harmaa
9513055164	56 x 13	navy blue
F02		
9513055165	66 x 20	musta
9513055166	66 x 20	antrasiitti
9513055167	66 x 20	harmaa
9513055168	66 x 20	navy blue
F1		
9513055169	61 x 15	musta
9513055170	61 x 15	antrasiitti
9513055171	61 x 15	harmaa
9513055172	61 x 15	navy blue
F2		
9513055173	61 x 22	musta
9513055174	61 x 22	antrasiitti
9513055175	61 x 22	harmaa
9513055176	61 x 22	navy blue
F3		
9513055177	74,5 x 22	musta
9513055178	74,5 x 22	antrasiitti
9513055179	74,5 x 22	harmaa
9513055180	74,5 x 22	navy blue
F4		
9513055181	104 x 22	musta
9513055182	104 x 22	antrasiitti
9513055183	104 x 22	harmaa
9513055184	104 x 22	navy blue

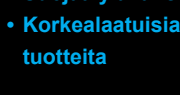

- Suojaa gelcoatia
- Suojaa yläkansia
- Korkealaatuisia tuotteita

Twisted fenderline

Lepuuttajaköydet 2 kpl/pkt.
Pleissattu 40 mm silmukka toisessa päässä, toinen pää kutistettu.



valkoinen	navy	Ø (mm)	pit. (m)	silmukka (mm)
9517159322	9517159324	6	1,5	40
9517159326	9517159328	8	1,5	40
9517159327	9517159329	8	2	40
9517159330	9517159331	10	2	40
musta	antrasiitti	Ø (mm)	pit. (m)	silmukka (mm)
	9517159369	6	1,5	40
9517159364	9517159370	8	1,5	40
	9517159371	8	2	40
9517159368	9517159372	10	2	40

LEPUUTTAJAN KIINNIKE – FENDERTFÄSTE – FENDER FITTING

Valkoinen lepuuttajan kiinnike, 22 ja 25 mm putkelle tai 6 - 8 mm kaidevaijerille. Köyden paksuus 6 - 8 mm. Paketissa 2 kpl. Myydään pareittain. A = 70 mm, B = 31 mm, C = 43 mm

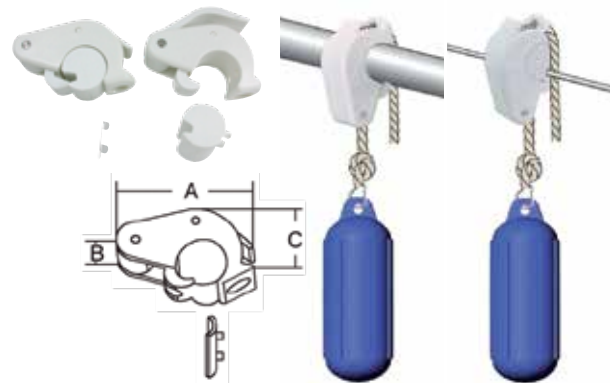

9513054070 10 8810219

Valkoinen muovikiinnitys kaiteeseen myydään parettain.



9513056011 10 N5308000



CLAMCLEAT-KÖYSILUKKO/LEPUUTTAJAKIINNIKE

Pituus 53,5 mm, leveys 18 mm. Köyden halkaisija 6 mm.



9512074019 10 CL223

Poijut

Poijun tilavuudella on suuri merkitys kiinnityksen joustavuuden kannalta. Tilavuus on sopiva poijun kantaessa hyvin kettingin, mutta se voidaan vetää veden pinnan alle kovallakin säällä tai poijun joutuessa suurempaan rasiutukseen. Poijupainon tulee olla mitoitettu siten, että se kestää kovaa rasiutusta. Poijun kiinnitysrangan, jossa on hitsatut silmukat molemmissa päissä, tulee olla malliltaan läpivietävä. HUOM! Poijukettinki on syytä tarkastaa joka kauden alussa ja varmistua siitä, että materiaalivahvuus on riittävä veneen aiheuttamalle rasiutukselle kovallakin säällä.



Keltainen muovi, sininen vahvistettu kiinnitysosa.

		korkeus mm	Ø mm	köysi max. mm	kantokyky kg
A-1 9513053113	10	380	295	22	13
A-2 9513053000	10	500	390	25	32



MERKKIPOJU – MÄRKBOJ – BUOY

Punainen muovi, sininen vahvistettu kiinnitysosa.

		korkeus mm	Ø mm	köysi max. mm	kantokyky kg
A-1 9513053008	10	380	295	22	13
A-2 9513053010	10	500	390	25	32
A-3 9513053011	7	575	460	28	52
A-4 9513053012	7	710	550	28	90
A-5 9513053013	5	940	710	28	215
A-6 9513053014	3	1120	850	35	405
A-7 9513053018	2	1420	1100	60	670



Verkkopoiju.

		korkeus mm	Ø mm	köysi max. mm	kantokyky kg	väri
PE3 9513053022	43	180	150	10	1,0	punainen
9513053023	43	180	150	10	1,0	keltainen



POJU – BOJ – BUOY

Täydellinen (poiju + tanko), ilmatäytteinen, punainen.

		korkeus mm	Ø mm	köysi max. mm	kantokyky kg	väri
CCD-2/04 9513052022	6	1090	385	16	16	valk.
9513052032	6	1090	385	16	16	
CCD-3/04 9513052023	6	1195	450	19	31	valk.
9513052033	6	1195	450	19	31	
CCD-4/04 9513052024	3	1485	540	19	57	valk.
9513052034	3	1485	540	19	57	



Poiju varaosana. Väri punainen.

		korkeus mm	Ø mm	kantokyky kg
CC-2 9513052003	8	430	385	17,5
CC-3 9513052005	5	500	450	33
CC-4 9513052007	5	590	540	60

Bacell-täytteinen joka sään poiju + tanko. Punainen, kantavuus 13,5 kg (suos. 7,5 kg). Tangon Ø 16 mm, kok. pituus 890 mm, poijun Ø 285 mm.

	
MG40 9513052050	24



The professional's choice since 1955

P-POIJURENGAS – P-BOJRING – P-MOORING BUOY ANCHOR

Teräksestä valmistettu, galvanoitu. Suositustaulukko valittaessa P-rengasta. HUOM! Poijukettingin pituus pitää olla väh. 3x veden syvyys.



Veneen paino	Suojainen paikka	Suojaton paikka	Kettinki Ø mm
0 - 500 kg	25 kg	40 kg	8
600 - 1000 kg	40 kg	70 kg	8 - 10
1100 - 2000 kg	70 kg	70 kg	10 - 13
2100 - 3000 kg	70 kg	70 + 40 kg	13 - 16
3100 - 5000 kg	70 kg	70 + 70 kg	16 - 18

	sisä Ø	ulko Ø	kork.	paino
9513051125	52 cm	65 cm	30 cm	25 kg
9513051140	66 cm	79 cm	33 cm	40 kg
9513051170	80 cm	94 cm	37 cm	70 kg

POIJUKETJU – BOJKÄTTING – BUOY CHAIN

Valmis kuumagalvanoitu, pitkälenkinen poijuketju. Sis. 2 kpl 10 mm lyyrasakkelia.



9518017280	0813-0789	5 m	8 mm
9518017282	0813-0790	10 m	8 mm

Laadukas kuumagalvanoitu pitkälenkinen kettinki poijujen, laitureiden ym. kiinnittämiseen. Myydään metreittäin.

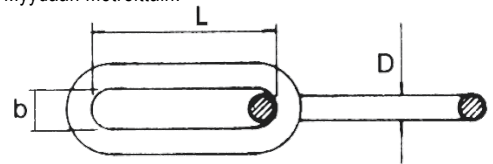

	D/mm	B/mm	L/mm	paino/kg/m	murtolujuus kN/kg	
9518017530	30 m	8	32	54	1,065	23/2345
9518017532	30 m	10	40	65	1,680	56/5710
9518017534	30 m	13	50	82	2,925	72/7341

Ruostumaton teräs AISI316, DIN 763, pitkälenkinen, myydään metreittäin.

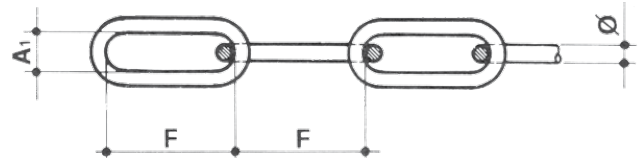

	Ø mm	F mm	A1 mm	BL	murtokuorma kg
9518017202	100 m	2	22	4	125
9518017203	100 m	3	26	6	350
9518017204	50 m	4	32	8	630
9518017205	50 m	5	35	10	1300
9518017208	50 m	8	52	16	2500
9518017209	50 m	10	65	20	4000

Ruostumaton teräs AISI316, DIN 766, lyhytlenkinen, myydään metreittäin.



	F mm	A1 mm	BL	murtokuorma kg	
9518017302	100 m	2 mm	12	4	200
9518017304	50 m	4 mm	16	6	800
9518017306	50 m	6 mm	18,5	8	1600
9518017308	50 m	8 mm	24	10	3200
9518017310	50 m	10 mm	28	14	5000

Pojjun ankkurointiköysi

Ei ruostumista eikä mekaanista kulumista kuten kettungissa. 3-lyöty XLF-kuitu, jonka jokaisessa säikeessä on lyijysydän. Lisäksi köysi on suojattu polyuretaani-päällysteellä, johon levä ja näkki eivät juurikaan tartu. Käytetään joko RST- tai galvanoitulla erikoiskoussilla. Myydään metreittäin.

Buoy Mooring Line	Ø (mm)	pituus (m)	daN (kg)	paino (g/m)	koussi galv.	Ø (mm)
9518135020	20	110	3700	350	9518135222	22
9518135024	24	110	5300	434	9518135225	25



ESITTELYSSÄ: GREEN CONCEPT G-SARJA

Sama ainutlaatuinen laatu ja parempi ympäristönjalanjälki



G-sarja sisältää jopa 30 % kierrätysmateriaalia. Ylimääräinen raaka-aine käsitellään uudelleen, joten mitään ei mene hukkaan.



Valmistuksessa käytetty flataatiton PVC:n pehmitintä.



Toimitetaan 100 %-sti kierrätettävässä pakkauksessa.

Green Concept-tuotteet tunnistat vihreästä venttiilistä.



UUTUUS!



Laiturilepuuttajat

LAITURILEPUUTTAJA – BRYGGFENDER – LANDING FENDER



		pituus mm	korkeus mm	syvyys mm	väri
MF44					
9513054032	20	940	85	44	valkoinen
9513054036	20	940	85	44	harmaa

Myydään pareittain.

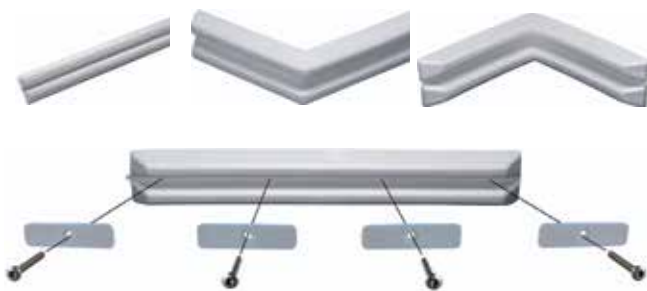

		pituus	korkeus	syvyys mm	väri mm	mm
MF60						
9513054031	9	1000	140	60	valkoinen	
9513054042	9	1000	140	60	sininen	
9513054044	9	1000	140	60	harmaa	

Myydään pareittain.

MARINA BUMPER



	pituus mm	korkeus mm	syvyys mm	väri
MBF150				
9513054039	650	200	150	harmaa

Myydään kappaleittain.



KIINNITYSJOUSI – FÖRTÖJNINGSFJÄDER – SHOCK ABSORBER

Galvanoitu, päällystetty mustalla muovilla, joka antaa monta kertaa paremman kestävyuden eikä "narise" käytössä.



			pituus
9513013103	10	EMS 1FZ	27 cm
9513013104	10	EMS 2FZ	35 cm

Galvanoitu, pituus 120 mm.



9513013001 10 2675



Galvanoitu.



		langan Ø	pituus
9513013003	10	2680 5 mm	270 mm
9513013004	10	2681 6 mm	370 mm
9513013005	10	2682 8 mm	410 mm

Ruostumaton teräs AISI304.
Ø 5 mm, pituus 30 cm.



9513013008 10

VALMIS VARUSTEKASSI – FÄRDIG UTRUSTNINGSVÄSKA – MOORING ACCESSORY PACK



- 9510914683 5 VARUSTEKASSI PIENI (musta), veneet 4,5 - 5,5 m. Sisältää:
1 kpl varustekassi, musta
- 9510913848K 1 kpl ankkuriköysi muovikoussilla 12 mm, 30 m
- 9510913980K 4 kpl kiinnitysköysi silmukalla 12 mm, 6 m
- 9513039078M 4 kpl palomiehenhaka 140 x 12 mm, AISI316
- 9513030003K 1 kpl mela/venehaka (teleskooppi) 90 - 160 cm, Ø 30 mm
- 9513049005C 1 kpl naara-ankkuri 5,5 kg, galvanoitu
- 9513054105K 4 kpl lepuuttaja G-3, valk., 145 x 505 mm
- 9517159322K 2-set köysi lepuuttajille 6 mm, 2 x 1,5 m, silmukka 40 mm
- 9515002002C 1 kpl äyskäri



- 9510914682 5 VARUSTEKASSI ISO (sininen), veneet 6 - 8 m. Sisältää:

- 1 kpl varustekassi, sininen
- 9510913848K 1 kpl ankkuriköysi muovikoussilla 12 mm, 30 m
- 9518155846K 4 kpl kiinnitysköysi silmukalla 14 mm, 6 m
- 9513039078N 4 kpl palomiehenhaka 140 x 12 mm, AISI316
- 9513030003K 1 kpl mela/venehaka (teleskooppi) 90 - 160 cm, Ø 30 mm
- 9513033023M 10 mm lyyrasakkele, galvanoitu
- 9513048052K 1 kpl kuumakalvanoitu HKG-ankkuri ("Bruce-kopio"), 5 kg
- 9513054107K 6 kpl lepuuttaja G-4, valk., 165 x 585 mm
- 9517159322K 3-set köysi lepuuttajille 6 mm, 2 x 1,5 m, silmukka 40 mm
- 9515002002C 1 kpl äyskäri

AIROJEN VALINTA – VAL AV ÅROR – CHOICE OF OARS

Airon pituus on tärkein tekijä airoja valitessasi. Taulukko näyttää airon pituuden suhteessa veneen leveyteen. Jos veneessä on korkea vapaalaita, valitaan pidempi airo. Lyhyet aivot ovat paremmat kovassa virrassa. Normaalkäytössä on parempi valita tasainen lapa. Sellaisella airoilla voidaan sekä soutaa että huovata.

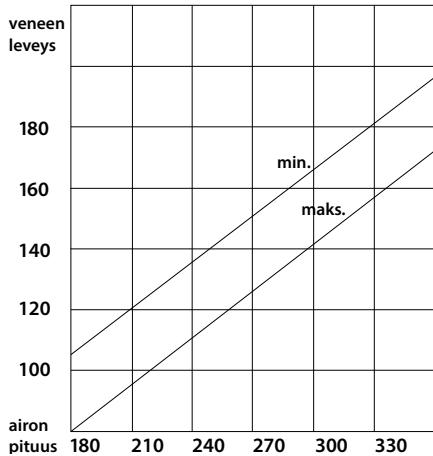

AIROT – ÅROR – OARS

Liimattu ja kolme kertaa lakattu puu.



9513030041	5	5'	150
9513030043	5	6'	180
9513030045	5	7'	210
9513030047	5	8'	240
9513030049	5	9'	270
9513030051	5	10'	300
9513030053	5	11'	330
9513030055	5	12'	360

AIRONLAPA – ÅRBLAD – OAR BLADE

Ø 35 mm, pituus 60 x 12,5 mm. Musta muovi.



9513030078	10	R1635080
------------	----	----------

AIRONSUOJUS – ÅRSKYDD – OAR COVER

Sininen muovi. Ø 45 mm.



9513030081	10	R2946000
------------	----	----------

KÄSIMELA – HANDPADDEL – HAND PADDLE

Punainen muovi, purjejolliin, vesiskoottereihin ja surffaajille.



9513030015	10	34.459.30	500 mm	140 mm
------------	----	-----------	--------	--------

MELA/VENEHAKA – PADDEL/BÅTSHAKE – PADDLE/BOATHOOK

Yhdistelmä lapa ja haka, mustaa erikoismuovia, lavan leveys 17 cm.



9513030004	5	2305	140	30
9513030000	5		122	25

MELA – PADDEL – PADDLE

- varsi 25 mm, eloksoitua alumiiniputkea
- lapa oranssinväristä muovia
- lavan leveys 13 cm



9513030001	5	Combi	150 cm
9513030010	10	sininen	180 cm
9513030012	5	harmaa	150 cm

90 - 160 cm, Ø 30 mm.



9513030003 34.459.20

Mela/venehaka, teleskooppimalli. Lapa ja haka mustaa muovia, varsi eloksoitua alumiinia, Ø 30 mm, pituus 152 - 200 mm.



9513030002	10	2306
------------	----	------

Varustettu koukulla, Ø 25 mm, pituus 55 - 90 - 130 cm. Punainen.



9513030020 1028110

Lakattu puu.



9513030007	5	140 cm	14 cm
9513030008	5	150 cm	13 cm
9513030006	5	160 cm	14 cm
9513030009	5	170 cm	14 cm
9513030011	5	180 cm	16 cm

Eloksoitu alumiini. Kaksiosainen, pikakiinnityksellä, 90 cm + 70 cm = 160 cm.



9513030005	10	34.452.16
------------	----	-----------

KAJAKKIMELA – KAJAKPADDEL – PADDLE FOR CANOES

Valmistettu liimatusta puusta, kolme kertaa lakattu pinta.



9513030225	nro 16	225 cm
9513030240	nro 16	240 cm

Alumiinivarsi, polyetyleenilapa.



9513030220	nro 17	220 cm
9513030239	nro 17	240 cm

BÄST I TEST
Praktiskt
Bättagande

+ Pieni ja kevyt.
Tarttuu hyvin
useisiin kohteisiin.
Helppo kiinnittää
ja irrottaa.

-

HANDY DOCK



Handy Dock -venehaات:

95/165 cm, 4005
9513027160

110/200 cm, 4006
9513027162



Handy Dock kiinnittyy
kätevästi venehakaan, jolloin
sillä on helppo ulottua esim.
poijun renkaaseen.

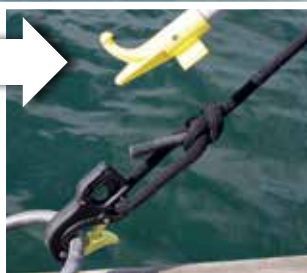

Handy Dock irtoaa
venehaasta jääden
lukittuna esim.
poijurenkaaseen kiinni.



Handy Dock irrotetaan
vetämällä salvasta, joka
sijaitsee kiinnitysköyden
asennusreijän vieressä.

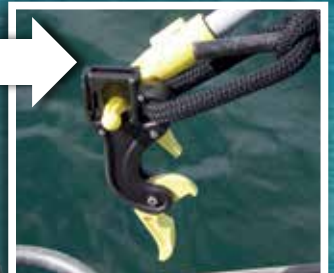

Handy Dock on helppo
irrottaa, vaikka siihen
kohdistuisi samalla
kova kuormitus.

VENEHAKA – BÅTSHAKE – BOAT HOOK

Teleskooppimalli. Muovipäällysteinen alumiinivarsi, haka nailonia.
Ø 25/30 mm, pituus 120 - 200 mm.



9513027011 6 R0030120 hopeanväriinen
9513027012 6 R0074120 valkoinen

Varsi eloksoitua alumiinia, nailonkoukku.



				pituus	Ø
9513027018	6R	R00	25 165	160 cm	25 mm
9513027106	6R	R01	30 180	180 cm	30 mm
9513027019	6R	R01	30 210	210 cm	30 mm

Varsi eloksoitua alumiinia, nailonkoukku, teleskooppimalli,
2-osainen, varren Ø 25/30 mm, pituus 120 - 210 cm.



9513027015 6 R00 30 135

Varsi kevytmetallia, koukussa muovipää, teleskooppimalli, 3-osainen
pituus 105 - 250 cm, Ø 32 mm.



9513027025 6 64300

Lakattu puuvarsi, mess./kromattu haka. 210 cm, Ø 30 mm.



9513029029 6 R03 30210

VENEHAAN VARSII – BÅTSHAKESKAFT – BOAT HOOK SHAFT

Mäntyvarsi, pituus 3 m, Ø 30 mm.



9513029008

VENEHAAN PÄÄ – BÅTSHAKE – BOAT HOOK

Ruostumaton teräs AISI316-valu, peililihontia.

			pituus mm	Ø mm
9513027030	34.171.35	170	170	30
9513027031	34.171.25	190	190	35

Messinki/kromattu,
pituus 190 mm, Ø 38 mm.

9513029003 2 64/B

Kevytmetalli, pituus 175 mm,
aukon Ø 32 mm.

9513029004 K-101

Nailon, paino 70 g. Musta.



			aukon Ø
9513027020	6	6003	35 mm
9513027022	6	6002	25 mm



POIJUKOUKKU – BOJKROK – BUOY HOOK

Ruostumaton teräs. pituus 120 cm, Ø 10 mm.

9513029035 2249-00

Avokoukku, RST. AISI304. Veneen maks. paino 3500 kg. Pituus 120 cm,
Ø 10 mm.



9517012009 19306

POIJUHAKA – BOJHAKA – BUOY HOOK

Ruostumaton teräs, erittäin tukeva malli, kätevä käyttää, murtolujuus 2000 kg.



9513029045 5 26642 pituus 95 cm

9513029040 5 26640 pituus 115 cm

ROBSHIP HOOK & MOOR -VENEHAKA

Nerokas venehaka pujottaa köyden kiinnitysrenkaan tai poijutangon renkaan läpi ja tuo sen takaisin veneeseen! Ei hankalia esivalmisteluja tai syöttököyisiä. Vain kiinnitysköyden silmukka sellaisenaan Hook & Moor -venehakaan, tämä kiinnitysrenkaasta läpi ja köyden pää on takaisin veneessä helpommin kuin koskaan! Kevyt ja kelluva Robship Hook & Moor toimii loistavasti myös tavallisena venehakana!



9513027000 7080217 teleskooppivarsi pituus 115 - 180 cm
9513027002 70889804 teleskooppivarsi pituus 115 - 200 cm
9513027003 70889805 teleskooppivarsi pituus 115 - 300 cm

KIINNITYSKOUKKU – FÖRTÖJNINGSKROK – MOORING HOOK

Pituus 170 mm, A=30 mm, B=20 mm, C=12 mm.

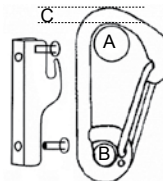

9513041020 92328

KIINNITYSHAKA – FÄST HAKE – MOORING HOOK

Tukeva ruostumaton teräs AISI316. Avautuu venehaalla. Pituus 113 mm.



9513041113 2245-00

Kiinnityshaka, joka sopii myös järeämpään poiju-lenkkiin maks. Ø 55 mm, pituus 200 mm, ruostumaton teräs AISI316, murtolujuus 2400 kg, CE EN 795/B.



9513029050 650.201

PALOMIEHENHAKA LUKOLLA – BRANDMANS HAKE MED LÅS – CARBINE HOOK WITH LOCK

Ruostumaton teräs, AISI316, lukolla, lukitussalpa aukeaa ulospäin.



		pituus	
9513039048	10	6 x 60 mm	
9513039054	10	8 x 80 mm	
9513039056	10	10 x 100 mm	

KARBIINHAKA – KARBINHAKA – CARBINE HOOK

Ruostumaton teräs AISI316, lukolla testattu.



		Ø	pituus	maks. kg
9513039052	10	10 mm	100 mm	1200
9513039053	15	12 mm	120 mm	2000

Ruostumaton teräs, AISI316, iso aukko, GENIUS, testattu.



		pituus	Ø	aukko	maks. kg
9513039039	10	80 mm	8 mm	20 mm	800
9513039040	10	100 mm	10 mm	22 mm	1200
9513039042	10	120 mm	11 mm	26 mm	2000

Ruostumaton teräs AISI316, CE-testattu ja hyväksytty, todistus EN 362 turvavyölle ja kiinnitykseen, kaksoisvarmistuslukko, iso aukko.



		aukko	maks. kg
9513039085	25	8 x 80 mm	1500
9513039100	25	10 x 100 mm	2200
9513039125	15	11 x 125 mm	2800

Ruostumaton teräs AISI316, sopii turvaköysiin. Pituus 100 mm, Ø 10 mm, maks. 1500 kg.



9513039060

KARBIINHAKA – KARBINHAKA – CARBINE HOOK

Ruostumaton teräs AISI316.

		pituus	
9513036014	10	105 mm	
9513036016	10	121 mm	



Pronssi, leikarilla.



		TP	pituus
9513036155	10L	82 mm	
9513036156	10L	94 mm	
9513036157	10L	115 mm	



Pronssi, leikarilla. Pituus 53 mm.



9513036152	10	



Pronssia, erittäin tukeva. Pituus 65 mm.



9513036165	10	



Messinkiä, leikarilla, tukeva malli. Pituus 70 mm.

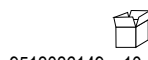

9513036149	10	



Zamak/kromattu. Pituus 65 mm, silmukka Ø 13 mm.

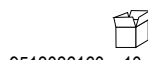

9513036160	10	



VENEHAAN PIDIKE – HÅLLARE FÖR BÅTSHAKE – BOAT HOOK HOLDER

Ruostumaton teräs, korkeus 115 mm, varren Ø 30 mm. Myydään parettain.

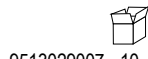

9513029007	10	11556	



KALLIOKIILA – BERGSKIL – ROCK WEDGE

Galvanoitu.

			pituus	
9513049210	10	0112-0701	suora	200 mm
9513049212	10	0112-0702	kulma	200 mm



Valmistettu korkealaatuisesta teräksestä. 150 mm.

9513049215	0112-0706	



KALLIORENGAS – BERGÖGLA – MOORING WEDGE

Sisältää kiilan.

		pituus	varsi	silmukan sisä Ø
9513049200	10	250 mm	16 mm	32 mm
9513049203	10	250 mm	19 mm	38 mm
9513049205	10	260 mm	22 mm	45 mm



NOA

PEITEJÄRJESTELMÄT

NOA on Skandinavian johtava venepetitelineiden valmistaja. Kaikki telineet on valmistettu alumiinista ja A4 RST-teräksestä. Laadukkaat ja kestävät materiaalit takaavat tuotteille pitkän käyttöiän. NOA:n ainutlaatuiset sovitteet ja kiinnikkeet tekevät telineen kasaamisesta helppoa ja nopeaa. Pyöristetyt kulmat suojaavat veneen pintaa sekä peitettä.

KANSITELINE – DECKSTÄLLNING – DECK FRAME

Kansiteline

Soveltuu purjeverneille ja moottoriverneille, joissa on sekä etu- että takakaiteet. Soveltuu veneille 10 m saakka. Teline istuu päädyistä tukevasti ja varmasti kiinni kaiteissa, keskimmäiset jalkaparit tulevat veneen kannelle, reunalle tai katolle. Säädettyjen jalkojen ansiosta telineen saa sopimaan lähes kaikkiin veneisiin. Kaidekiinnikkeissä on muoviset puslat, joiden ansiosta kiinnikkeet tarttuvat tehokkaasti kaiteeseen eivätkä jätä naarmuja. Telineelle saatavissa lisävarusteena myös mm. kätevä säilytys-/kuljetuslaukku sekä ylimääräisiä jalkoja.

9513056116 10110 10 m

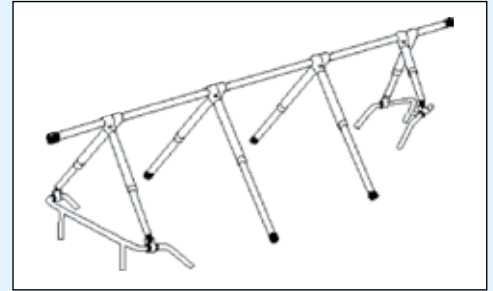

A-TELINE – A-STÄLLNING – A-FRAME

A-teline

Moottoriverneille ja päiväpursille 8 m saakka. Päädyissä olevat jalat asettuvat maahan ja kaksi keskellä olevaa jalkaparia tulevat veneen kannelle, reunalle tai katolle. Kaikki jalat ovat säädettyjä, joten telineen saa sopimaan lähes kaikkiin veneisiin. Rakenteen ansiosta tuulen aiheuttama paine kohdistuu maahan eikä veneeseen. Voidaan helposti kasata myös trailerilla olevan veneen päälle. Päätyjalkojen pituus maks. 3,8 m, keskimmäisten jalkaparien pituus 0,9 - 1,7 m. Telineelle saatavissa lisävarusteena myös mm. kätevä säilytys-/kuljetuslaukku sekä ylimääräisiä jalkoja.

9513056130 10208 8 m

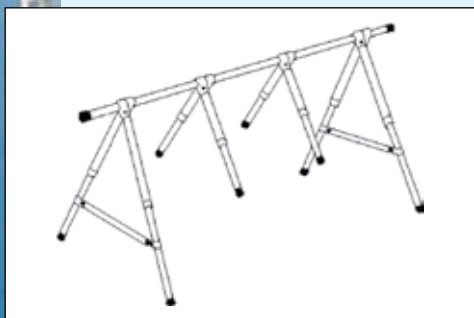

LISÄVARUSTEET

PEITEJÄRJESTELMÄN LISÄVARUSTEET – TÄCKSYSTEMETS TILLÄGGSDELAR – ACCESSORIES

Kaideliitäntäputket, reelinkiteline (4 kpl).

951305620 10301

Mantookiliitäntä (pari).

9513056202 10302

Kaideliitäntä ulokkeelle varaosa.

9513056206 10304

Ulokeputkiliitäntä (pari).

9513056208 10305

9513056220 10311 teleskooppi jalkapari (kansi) 0,9 - 1,7 m

9513056218 10310 teleskooppi jalkapari (kansi) 1,5 - 2,3 m

9513056222 10312 teleskooppi jalkapari (kaide) 0,7 - 1,2 m

9513056224 10313 teleskooppi jalkapari (kaide) 0,9 - 1,7 m

9513056264 10341 harjaputki L=2,0 m

T-liitin harjaan 35 mm.

9513056276 10351

9513056283 10361 jatkos 30 mm reunaputkeen

9513056284 10356 jatkos 35 mm harjaputkeen

9513056306 10533 alumiiniputki 30 mm L=1,5 M

Kaidekiinnike 25 mm.

9513056362 10802

Päätykappale putkeen.

9513056426 11501

Muoviholkki 22 mm.

951305643 11511

Muovijalka, ulko.

9513056438 11520 30 mm

9513056440 11521 35 mm

Muovijalka, sisä.

9513056442 11523 25 mm

9513056448 11525 35 mm

Säilytyslaukku

A-teline/kansiteline.

9513056452 11620



VENEPEITTEET

COVY LUX

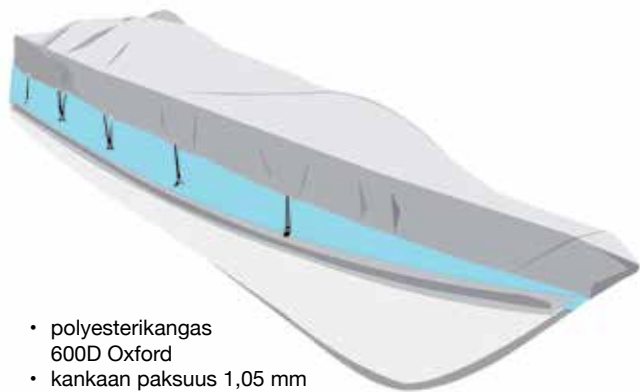

- polyesterikangas
600D Oxford
- kankaan paksuus 1,05 mm
- paksuus 360 g./m²
- nukkapinta
- vedenpaine 900 W/P

Korkealaatuisista materiaaleista valmistettu Covy Lux -venepeite antaa veneellesi täydellisen suojan. Joustavan sisäpinnan ansiosta peite myötäilee veneen muotoa, joten se sopii useimpiin venemalleihin. Kaksoissauma lisää peitteen käyttöikä ja D-renkaat helpottavat asennusta.

Maritim-koodi	tekn. nimi	koko
9513056500	O4224300	TENDER
9513056502	O4230360	MAXI TENDER
9513056504	O4222488	XS
9513056506	O4223488	S
9513056508	O4224579	M
9513056510	O4226610	L
9513056512	O4229650	XL
9513056514	O4238710	XXL
9513056516	O4270780	MAXI
9513056518	O4236300	AQUAJET

PEITTEEN TELESKOOPPIPUTKI

Eloksoitua alumiinia. Putken Ø 25 - 30 mm.

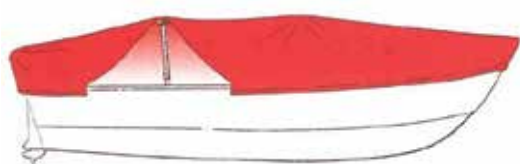

- 9513056520 60 - 100 cm
- 9513056522 90 - 150 cm



300-360cm



AQUAJET

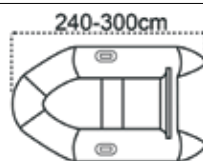

240-300cm

TENDER

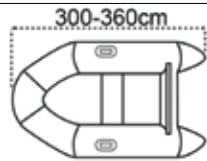

300-360cm

MAXI TENDER

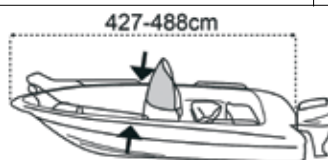

427-488cm

XS

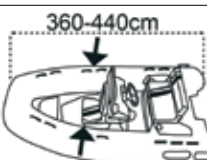

360-440cm

S



488-564cm

M

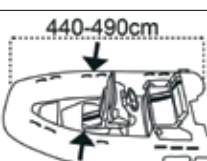

440-490cm

L

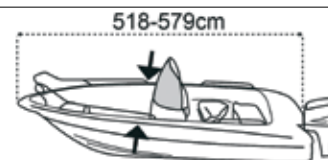

518-579cm

XL



490-520cm

XXL

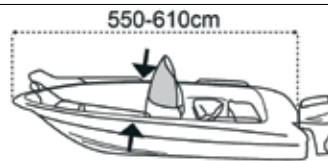

550-610cm

MAXI

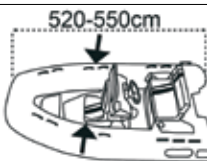

520-550cm

580-650cm

550-590cm

630-710cm

590-640cm

XXL

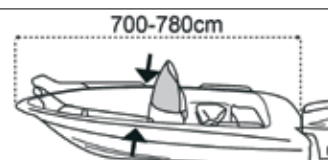

700-780cm

MAXI



640-700cm

KANNETTAVA IMURI – BÄRBAR DAMMSUGARE – PORTABLE VACUUM CLEANER

Volcano 12 V. Toimii tupakansytyttimellä sekä autossa että veneessä. Voit imuroida myös pieniä määriä vettä. Kolme erilaista suutinta, käyttö- säde 5,5 m. LED-valo antaa valoa tarvittaessa. Teho 100 W, joustava 2 m letku, kankainen säilytyspussi. Säiliön koko 0,4 l. Paino 2 kg.

1852



9514601001 VC800

VENEHARJA – BÅTBORSTE – BOAT BRUSH

Veneharja Active 2 Danbrush vesisäiliöllä. Säädettävä teleskooppivarsi. Putken Ø 25 mm, pituus 90 - 160 cm. Veden täyttö 5 s. ja peset säiliöstä valuvalla vedellä n. 30 s.



9513029020 4 ALASKA F2

TELESKOOPPINEN PESUHARJA – TVÄTTBORSTE MED TELESKOPSKAFT – MARINE BRUSH WITH TELESCOPIC HANDLE

2,5 metrin teleskooppisella varrella varustettu kannenpesuharja. Vesiliitäntä.



9513029025 2050

SIILIHARJA

Sininen. 100 x 130 x 205 mm. Tankkiharja erilaisten astioiden, vatiin, sammioiden ja kaivojen puhdistamiseen. Tuote on yhteensopiva varren 9513029028 kanssa. Materiaali polyesteriä, maksimipesulämpötila: +85°C.



UUTUUS!

9513029026 10240003958

HARJAN VARS

Alumiinia, sininen, pituus 151 cm. Ergonominen alumiinista valmistettu varsi. Elintarviketeollisuuden käyttöön soveltuva. Yhteensopiva harjan 9513029026 kanssa.

UUTUUS!



9513029028 10240004250

VENESIENI – BÅTSVAMP – BOAT SPONGE

Visella. Imee itseensä litran vettä, koko 18 x 10 x 5 cm.



9519014045 10

Pesusieni 30400.



9519014350 10



PESUAIN E ABNET PROFLASH 750 ML

Heti valmis käytettäväksi. Monipuolinen pesuaine tahrojenpoistoon. Veneisiin, asuntovaunuihin, kotiin tai kesämökille, moottoripyöriin...

9519214008



PESUAINETIIVISTE ABNET 1 L

Veneisiin, asuntovaunuihin, autoihin sekä sisä- että ulkopuolelle. Ei vahingoita pintaa eikä tiivisteitä. Ympäristöystävällinen.

9519214000 1 l. 4100

9519214002 3 5 l. 4105



SUIHKEPULLOT ABNET

Täytä kylmällä vedellä ja annostelee Abnet-pesuainetiiviste ohjeen mukaan. Suihkuta ja puhdista sienellä, harjalla tai korkeapainepesurilla. Huuhtelee vedellä.

9519214020
ECO-sumutepullo 0,6 l.

9519214022
Paineruisku 1 l.



THE BETTER WAY
TO CLEAN

Tbrite

Levankiharja pehmeä

Levangborste mjuk – Marine brush soft

Soveltuu hyvin lakatuille, maalatuille sekä lasikuitupinnoille. Harjaan sopiva varsi 9513029200 on hankittava erikseen.



9513029202 6 R3802068



Levankiharja medium

Levangborste medium – Marine brush medium

Keskikova harjas. Soveltuu esim. karhennetulle tai tiikkikannelle sekä yleisharjaksi kaikille lasikuitupinnoille. Harjaan sopiva varsi 9513029200 on hankittava erikseen.



9513029204 6 R3805068



Mikrokuitupesukinnas

Microfiberhandske – Micro fiber wash mitt

Tehokas ja helpokäyttöinen. Hankaalienkin kohteiden pesu sujuu vaivatta. Erinomainen esim. kaiteiden, kulmien, tutkakuvun ym. kohteiden pesuun.



9513029208 6 R3820066



Kuivausliina

Torkduk – Dry towel

Valmistettu synteettisestä PVA-materiaalista. Voidaan käyttää kuivausliinana veneen- tai autonpesun jälkeen; jättää kuivan ja tahrattoman pinnan.

9513029210 N5875066



Tehopesin

Ringöringsssvamp – Scrubbing sponge

Tehopesin rungon puhdistukseen, pehmeä tai karhea.

9513029214 N 58 90 150 karhea

9513029216 N 58 90 152 pehmeä



Kuivauslasta

Torkskrapa tbrite – Squeegee

Silikonia. Pyyhi tehokkaasti ja hellävaraisesti ikkunat ja muut kovat pinnat kuivaksi. Käytetään esim. veneen- tai autonpesun jälkeen sekä ikkunankuivauslastana.

9513029206 N5800211



Teleskooppivarsi

Teleskopskaft tbrite – Telescopic handle

Alumiininen teleskooppivarsi Tbrite-levankiharjoille. Pituus 100 - 180 cm.



9513029200 12 R3800072



Vesisanko

Vattenhink – Water bucket

Kumia, joten sanko ei kolhi venettä. Ei kellu, vaan painuu veden alle. Sangon kahvassa on silmukka, johon köyden saa helposti sidottua kiinni. 8 l., 1,5 kg.

9513029212 P0010000





KÖLISUOJAT – KÖLSKYDD – KEELSHIELD

KeelShield-kölisuojat suojaavat venettäsi tehokkaasti hiertymiltä ja naarmuilta trailerilla, matalissa vesissä, kallioisilla rannoilla ja betonirampeissa.

- helppo tee-se-itse-asennus
- pitkäikäinen
- materiaali uretaanipolymeeria
- kiinnitys 3M-liimapinnalla
- ehkäisee kalliita korjauksia
- toimii lasikuitu- ja useimmissa alumiiniveneissä
- made in USA
- leveys 12,7 cm (5")

9516019205	5/1,53 m	valkoinen, veneet	4,3 metriin asti
9516019206	6/1,84 m	valkoinen, veneet	4,3 - 5,0 metriä
9516019207	7/2,14 m	valkoinen, veneet	5,0 - 5,5 metriä
9516019215	5/1,53 m	musta, veneet	4,3 metriin asti
9516019216	6/1,84 m	musta, veneet	4,3 - 5,0 metriä
9516019217	7/2,14 m	musta, veneet	5,0 - 5,5 metriä



EVÄSUOJAT PERÄMOOTTOREIHIN – FENSKYDD FÖR UTOMBORDSMOTORER – FIN COVER

SkegShield-eväsuojat ovat vahvistetun rakenteensa ansiosta kestävämpiä kuin yksikään alkuperäinen perämoottorin evä. Eväsuojan avulla pystyt helposti suojaamaan perämoottorin evän tai uudistamaan sen.

- helppo tee-se-itse-asennus
- materiaali AISI316 ruostumatonta terästä
- vedenpoistoreikä korroosion ehkäisemiseksi
- ehkäisee kalliita korjauksia



9519040150	SS00513	Evinrude 40-50 HP 4-tahti (99 - 03) Mercury 40-60 HP 2- & 4-tahti (03 - uudemmat)
9519040152	SS00518	Evinrude 60-140 HP 4-tahti (99 - 03) Suzuki 90-140 HP 4-tahti (03 - uudemmat)
9519040154	SS00517	Yamaha 40-48 / 50-85 HP 2-tahti (84 - 00) Suzuki 40-70 HP 4-tahti (03 - uudemmat) Honda 35-50 HP 4-tahti (91 - uudemmat) Honda 90 HP 4-tahti (08 - uudemmat) Mercury 40-60 HP 2-tahti (86 - 02)
9519040156	SS00515	Yamaha 60-100 HP 2- & 4-tahti (02 - uudemmat)
9519040158	SS00516	Yamaha 115-130 HP 2-tahti (03 - uudemmat) Yamaha 115-130 HP 4-tahti (00 - uudemmat)
9519040160	SS00504	Yamaha 60-100 HP 2-tahti (98 - 01) Mercury 40-60 HP 2- & 4-tahti (BigFoot), (03 - uudemmat) Mercury 70-80 HP 2- & 4-tahti (84 - uudemmat) Mercury **90-125 HP 2- & 4-tahti (83 - uudemmat) Honda 75-115 HP 4-tahti (95 - 07)
9519040162	SS00520	Honda 135-225 HP 4-tahti (04 - uudemmat)

LIUKUESTEPALAT – HALKSKYDD – ANTI SLIP PADS

GatorSkinz-liukuestepaloja voit käyttää kaikkialla missä tarvitset pitoa. Palat kiinnitetään helposti 3M-liimapinnan avulla. Valmistettu 70 % kierrätettävistä materiaaleista. Made in USA.

9519074050 2 kpl (40 x 10 cm), musta



NAUTICAL™

NAUTICAL VENEMAALI- VALIKOIMA

Kattava valikoima venemaalituotteita, jotka tarjoavat helppokäyttöisiä ratkaisuja, luotettavuutta sekä hyvän hinta-laatusuhteen.

VENEEN PINTAMAALI

Nautical Gloss Enamel on korkealuokkainen, helposti levittyvä 1-komponenttinen korkeakiiltainen veneen pintamaali vesilinjan yläpuolelle. Antaa hyvän peittävyuden ja pitkäkestoisen pinnan vesilinjan yläpuolisille osille. Saatavissa 10 erilaista kaunista värisävyä. Kaikkia värejä on saatavissa 750 ml:n purkissa, valkoista myös 2,5 litran purkissa.



OMINAISUUDET

- Korkealuokkainen 1-komponenttinen veneen pintamaali
- Erittäin kiiltävä, pitkäkestoinen pinta
- Helppokäyttöinen

VÄRIT



9519101670	NAU100/750 ml	valkoinen
9519101672	NAU100/2,5 l.	valkoinen
9519101674	NAU101/750 ml	off white
9519101676	NAU102/750 ml	kerma
9519101678	NAU103/750 ml	keltainen
9519101680	NAU104/750 ml	punainen
9519101682	NAU105/750 ml	vihreä
9519101684	NAU106/750 ml	keskisininen
9519101686	NAU107/750 ml	tummansininen
9519101688	NAU108/750 ml	harmaa
9519101690	NAU109/750 ml	musta

ERIKOISOHENNE/ PUHDISTUSAINE

NT1

Erikoisohenne Gloss Enamel-, Gloss Varnish- ja Primer & Undercoat -tuotteille.

9519101646 NAU001/1 l NT1



Värisävyjen painoteknisistä rajoitteista johtuen tässä esitettyjä värisävyjä tulee pitää vain esimerkkeinä. www.nauticalpaint.com, Nautical™- ja AkzoNobel-logo ovat AkzoNobel-yhtiön tuotemerkkejä. © AkzoNobel 2014.

VENELAKKA

Nautical Gloss Varnish on perinteinen, helppokäyttöinen 1-komponenttinen korkeakiiltainen venelakka, joka säilyttää pitkään kiiltonsa ja joustavuutensa ja tekee pinnasta erittäin kirkkaan. Soveltuu kaikille puupinnoille, sisä- ja ulkokäyttöön – erityisesti vaaleampisävyisille puulajeille. Nautical Gloss Varnish -venelakka on levitettävissä myös aiemmin lakattujen pintojen päälle. Pakkauskoko 750 ml ja 2,5 L purkki.



OMINAISUUDET

- Perinteinen 1-komponenttinen venelakka
- Hyvä joustavuus, levittyvyys ja kiilonsäilyvyys
- Nopea ja helppokäyttöinen

9519101640 NAU200/750 ml
9519101642 NAU200/2,5 l.

VÄRIT



KIRKAS
NAU200

POHJAMAALI

Nautical Primer & Undercoat on 1-komponenttinen primer pohjamaali vesilinjan yläpuolelle ja soveltuu Gloss Enamel -pintamaalin primer/pohjamaaliksi. Käytetään vesilinjan yläpuolisiin maalauksiin. Nopeasti kuivuva ja helposti levittyvä. Väri: valkoinen. Pakkauskoko 750 ml ja 2,5 L purkki.



OMINAISUUDET

- 1-komponenttinen primer/pohjamaali
- Nopeasti kuivuva
- Hyvä tarttuvuus

VÄRIT



VALKOINEN
NAU300

9519101692 NAU300/750 ml valkoinen
9519101694 NAU300/2,5 l. valkoinen

www.nauticalpaint.com

Eliönestomaalit

Käytä kovia eliönestomaaleja turvallisesti. Lue aina etiketti ja valmistetiedot ennen käyttöä!



Trilux – myös alumiinille

- Tehokas, kova eliönestomaali pohjakasvillisuutta ja näkkeitä vastaan
- Kova, kiillotettava pinta, joka voidaan tarvittaessa puhdistaa
- Soveltuu hidas- ja nopeakulkuisille veneille, sekä vetolaitteille ja potkureille
- Perustuu Biolux-tekniikkaan; ainutlaatuinen järjestelmä, jossa orgaaniset biosidit muodostavat kontrolloidusti vapautuvan kalvon
- Soveltuu kaikille materiaaleille: **myös asianmukaisesti esikäsitellylle alumiinille.**
- Ei sallittu käytettäväksi sisävesillä!
- Menekki; 7,9 m²/0,75 l. 26,3 m²/2,5 l.

9519101504 0,75 l. musta
9519101505 0,75 l. valkoinen
9519101506 0,75 l. navy / tummansininen
9519101500 2,5 l. musta
9519101501 2,5 l. valkoinen
9519101502 2,5 l. navy/tummansininen



Trilux Eco

- Kaksikomponenttinen, biosiditon maali käytettäväksi veneen pohjassa. Muodostaa kovan ja sileän pinnan.
- Erinomaiset levitysominaisuudet
- Kestää hankausta sekä puhdistusaineita
- Soveltuu pohjustettuna kaikille pintamateriaaleille, **myös asianmukaisesti esikäsitellylle alumiinille**
- Voidaan käyttää myös sisävesillä sekä vesistöissä, joissa kupari- sekä biosidipohjaiset eliönestomaalit ovat kiellettyjä
- Säännöllinen puhdistus on suositeltavaa vesistöissä, joissa eliönkasvu on voimakasta
- Menekki; 7,5 m²/0,75 l. 25 m²/2,5 l.

9519101308 0,75 l. musta
9519101300 0,75 l. valkoinen
9519101304 0,75 l. tummansininen

9519101310 2,5 l. musta
9519101302 2,5 l. valkoinen
9519101306 2,5 l. tummansininen

Antifouling Sealer

- Toimii eristekerroksena ja myrkyttömänä pohjamaalina, jolla saat sinetöityä, ja täten myös neutralisoitua vanhan eliönestoväriin vaikutuksen
- Vanhaa maalia ei tarvitse poistaa, mikäli vanha pinta on hyvässä kunnossa eikä lohkeile
- Maali soveltuu useimmille materiaaleille ja vanhoille pohjamaaleille
- Lopputuloksena siisti ja helposti puhdistettava pinta
- Suunniteltu kaikkiin venetyyppeihin
- Voidaan käyttää myös sisävesillä sekä vesistöissä, joissa kupari- sekä biosidipohjaiset eliönestomaalit ovat kiellettyjä
- Säännöllinen puhdistus on suositeltavaa vesistöissä, joissa eliönkasvu on voimakasta

9519101522 0,75 l. musta
9519101524 0,75 l. tummansininen

Eliönestomaalien yhteensopivuus

		Valittu eliönestomaali	
		Cruiser® Zero	Trilux
Vanha eliönestomaali (hyvässä kunnossa)	Micron® Cruiser®	●	●
	Cruiser® Eco Fabi Eco	●	●
	Trilux Interspeed	●	●
	Tuntematon eliönestomaali	●	●
	Vanha eliönestomaali huonossa kunnossa	●	●

● Märkähiho pohja kevyesti, pese makealla vedellä ja anna kuivua
● Poista antifoulingmaali kokonaan käyttämällä Interstripiä
● Levitä Primocon-eristekerros ennen kuin sivelet valitsemaasi eliönestomaalia



Hiomaneste

- Hiomaneste poistaa rasvat, vahat ja irrotusaineet gelcoatista
- Helppo levittää sienellä tai rievulla
- Erinomainen uuden lasikuituveeneen muottivahan poistoon ennen maalausta vesilinjan alapuolelle
- Ei hiontaa – käsittelyaika lyhenee lähes 50%
- Jatkokäsittely vain Gelshield 200
- Suositellaan vain ammattikäyttöön
- Menekki; 50 m²/2,5 l.

9519108780 2,5 l. vaaleanpunainen

Primerit



Gelshield 200

- Nopeasti kuivuva
- 2-komponenttinen
- Epoksipohjamaali gelcoatille
- Suojaa muoviruttoa vastaan
- Voidaan maalata +5 °C -lämpötilassa
- Tartuntaprimerina karhennetun kannen maalauksessa
- Sisältää kovettimen
- Menekki: 20,3 m²/2,5 l. 40,6 m²/5,0 l. 6 m²/0,75 l.

5,0 l.
9519102490 harmaa
2,5 l.
9519102500 harmaa
9519102501 vihreä
0,75 l.
9519102503 harmaa
9519102504 vihreä

Gelshield plus

- 2-komponenttinen
- Paksukalvoinen liuotteeton epoksimaali muoviruton korjaamiseen
- Sisältää kovettimen
- Vain ammattikäyttöön
- Menekki: 13,5 m²/2,25 l.

2,25 l.
9519102520 vihreä
9519102522 sininen

Interprotect

- 2-komponenttinen epoksipohjamaali
- Teräkselle, kevytmetalleille ja vanerille
- Helppolevitteinen, nopeasti kuivuva
- Ei vaadi hiontaa kerrosten välissä
- Erinomainen ruosteesto-ominaisuus
- Tartuntaprimer aikaisemmin maalatun epoksiprimerin ja kovan eliönestomaalin väliin
- Sisältää kovettimen
- Menekki: 6 m²/0,75 l. 20,3 m²/2,5 l.

2,5 l.
9519102502 valkoinen
9519102505 harmaa
0,75 l.
9519102508 harmaa
9519102509 valkoinen

Primocon

- 1-komponenttinen pohjamaali
- Puulle, teräkselle ja alumiinille vesilinjan alapuolella
- Myös eristekerrokseksi eliönestomaalia vaihdettaessa
- Nopeasti kuivuva
- Ruosteesto-primeri metallille ja puulle
- Menekki: 5,6 m²/0,75 l. 18,5 m²/2,5 l.

2,5 l.
9519102513 harmaa
0,75 l.
9519102514 harmaa

Primerit



Yacht Primer

- Nopeasti kuivuva
- 1-komponenttinen pohjamaali
- Puulle, teräkselle ja alumiinille
- Vesilinjan yläpuolelle.
- Hyvä tartunta
- Menekki: 9 m²/0,75 l. 30 m²/2,5 l.

2,5 l.
9519102517 harmaa
0,75 l.
9519102518 harmaa

Pohjamaalit



Pre-Kote

- 1-komponenttinen pohjamaali
- Käytetään 1-komponenttisten pintamaalien pohjusteena
- Hyvä peittokyky helpottaa sävyä vaihdettaessa
- Helppo levittää, nopeasti kuivuva, helppo hioa
- Antaa pintamaalille hyvän tartunnan
- Menekki: 9 m²/0,75 l. 30 m²/2,5 l.

0,75 l.
9519103699 valkoinen



Perfection 709

- Kaksikomponenttinen pohjamaali
- Kemiallinen kovettuminen aikaansaa erittäin kovan ja kulutusta kestävän pinnan
- Ainutlaatuinen UV-suoja
- Antaa ammattimaisen lopputuloksen
- Helppo levittää; myös siveltimellä
- Menekki: 9 m²/0,75 l. 30 m²/2,5 l.

0,75 l.
9519103525 valkoinen sis. kovettimen

Pintamaalit



Perfection

- Kova, korkeakiiltoinen, 2-komponentti polyuretaanimaali
- Vaivattomasti ammattimainen lopputulos
- Poikkeuksellisen korkeakiiltoinen
- Hyvä kulutuksenkesto
- Ainutlaatuinen UV-suoja
- Menekki: 9 m²/0,75 l.

750 ml
 9519103602 Snow White
 9519103604 Mediterranean White
 9519103622 Mauritius Blue
 9519103624 Flag Blue



Snow White Mediterranean White



Mauritius Blue Flag Blue

(Painoteknisistä syistä värisävyt voivat poiketa alkuperäisistä).

Toplac

- 1-komponenttinen pintamaali pitkäkestoisella kiillolla
- Puolta pidempi kesto verrattuna tavalliseen pintamaaliin
- Lisä-UV-suoja antaa paremman keston auringon hajottavalle vaikutukselle
- Hyvä kiillon- ja värinkestävyys
- Helppo levittää, ainutlaatuinen tasoittuvuus
- Muoville, puulle ja metallille
- Menekki: 9 m²/0,75 ml. 30 m²/2,5 l.

2,5 l.
 9519103750 Snow White

750 ml
 9519103685 Snow White
 9519103696 Mediterranean White
 9519103697 Ivory
 9519103694 Atlantic Grey
 9519103698 Lauderdale Blue
 9519103689 Jet Black

9519103687 Bondi Blue
 9519103680 Oxford Blue
 9519103688 Mauritius Blue
 9519103682 Rescue Orange
 9519103686 Rochelle Red

375 ml
 9519103706 Snow White



Snow White Mediterranean White Ivory



Atlantic Grey Lauderdale Blue Jet Black



Bondi Blue Oxford Blue Mauritius Blue



Rescue Orange Rochelle Red Jet Black



Snow White

Interdeck

- Kansimaali sopii useimmille materiaaleille
- Liukastumista estävä
- Elastinen
- Heijastamaton
- Kestää vettä, öljyä ja polttoaineita
- Menekki: 7 m²/0,75 ml.

0,75 l
 9519103585 001 valkoinen
 9519103566 027 kerma
 9519103567 289 harmaa



Harmaa 289 Kerma 027



Danboline

- Kestävä pintamaali veneen pilssin, turkki-levyjen ja laipoiden maalaamiseen
- Sopii myös muoville ja teräkselle sopivan esikäsittelyn jälkeen
- Suojaa kulumiselta sekä öljy- ja polttoaineroiskeilta
- Helppo puhdistaa ja huoltaa
- Riittäosa peittokyky
- Menekki: 8,2 m²/0,75 ml.

0,75 l
 9519103569 100 harmaa
 9519103571 001 valkoinen



Harmaa 100 Valkoinen 001





Lakat



Perfection Varnish Plus

- Kulutusta kestävä 2-komponenttilakka
- Puulle, vanerille ja muoville ulkona
- Korkeakiiltoinen
- Erittäin vaalea, ei kellastu
- Kestää polttoaineita ja öljyä
- Menekki: 8,3 m²/0,75 l, 27,50 m²/25 l.

9519104500 2,5 l.
sis.kovettimen

9519104502 0,75 l.
sis.kovettimen

Schooner

- Korkeakiiltoinen lakka, joka perustuu kiinanpuuöljyyn
- Kiilto ja kauneus säilyvät pitkään
- Sisältää UV-suojan, ei kellastu.
- Erittäin helppo levittää
- Menekki: 5,25 m²/375 ml, 10,5 m²/0,75 l, 35 m²/2,5 l.

9519106572 0,75 l.

9519106574 0,375 l.

Compass

- 1-komponenttinen polyuretaanilakka
- Kirkas ja pitkäikäinen
- Hidastaa ikääntymistä, UV-suoja
- Kestää kovaa kulutusta, öljyjä ja mietoja kemikaaleja
- Korostaa puun luonnollista ulkonäköä
- Mahdollistaa lyhyen työajan ilman että lopputulos kärsii

9519104554 0,75 l.

Goldspar Satin

- 1-komponenttilakka polyuretaanilakka puisille sisäpinnoille
- Kestää hyvin kulutusta, mietoja kemikaaleja, kuumaa vettä sekä pesuaineita
- Kuivuu nopeasti
- Sisäkäyttöön, himmeä
- Menekki: 7,7 m²/0,75 l, 25,8 m²/2,5 l.

9519104506 5,0 l.

9519104508 0,75 l.



Original

- Kirkas, perinteinen 1-komponenttinen lakka vaaleille puulajeille
- Joustava lakka hyvillä levitysominaisuuksilla, säilyttää kiillon pitkään
- Sisä- ja ulkokäyttöön
- Menekki: 8,8 m²/0,75 l, 29,3 m²/2,5 l.

9519104513 2,5 l.
9519104514 0,75 l.

Woodskin

- Joustava puuöljylakka, jättää läpikuultavan ja silkinkiiltävän pinnan
- Ei tarvitse ohentaa eikä hioa kerroksien välillä, kirkas
- Aine tunkeutuu syvään puuhun
- Sopii kaikille puulajeille; erityisesti rasvaisille puulajeille, esim. tiikille

9519104521 0,75 l.
9519104522 2,5 l.

Petsi



Mahonkipetsi

- Mahonginsävyinen venepetsi
 - puulle ja vanerille
- Voidaan myös sekoittaa Internationalin lakkoihin

9519104517 0,375 l.

Ohenteet



Ohenne 1

- 1-komponenttisille maaleille ja lakoille

9519104524 1 l.



Ohenne 3

- Erikoisohenne Internationalin elilönesto-
maaleille ja Primoconille

9519104525 1 l.



Ohenne 7

- Erikoisohenne 2-komponenttisille epoksimaaleille
- Sopii myös Epiglass HT 9000 -esikäsitteilyyn ja työvälineiden puhdistamiseen

9519104526 1 l.
9519104545 5,0 l.



Ohenne 9

- Erikoisohenne 2-komponenttisten polyuretaanituotteiden sivellinmaalukseen.

9519104528 1 l.



910

- Erikoisohenne 2-komponenttisten polyuretaanituotteiden ruiskumaalukseen
- Vain ammattikäyttöön

9519104529 5,0 l.

Kitit/tiivistysaineet



Tät

- Tiivistystahna puun halkeamiin vesilinja alapuolella
- Elastinen
- Vedenkestävä
- Ei aiheuta puun halkeamista

750 ml
9519105501 musta
310 ml/patr.
9519105502 musta



Watertite

- 2-komponenttinen epoksikitti useimmille materiaaleille vesilinjan ylä- ja alapuolella
- Naarmuihin ja syvempiin reikiin

1 l.
9519105512 vaaleansin.
250 ml.
9519105513 vaaleansin.

Erikoistuotteet



Interstrip

- Maalinpoistoaine 1-komponenttisille maaleille ja lakoille
- Ei vahingoita 2-komponenttista pohjamaalia eikä gelcoatia.
- Tiksotrooppinen

750 ml.
9519106502



Halkanix

- Hienorakeinen, synteettinen materiaali, jota voidaan sekoittaa sekä pintamaaleihin että lakkoihin mikäli halutaan liuikkautta estävä pinta
- Voidaan myös levittää märälle maalikalvolle
- Riippuen lisäaineen määrästä, voidaan vaikutusta säädellä

9519106509



Veneenhoitotuotteet



Näkinpoistaja Barnacle Remover

- Poistaa näkit
- Soveltuu käytettäväksi potkureissa, veto-laitteissa, veneiden pohjissa, poijuissa jne.
- Toimii tehokkaasti vaikeasti puhdistettavissa paikoissa

9519215282 0,5 l.



Puhdistusaine Stain Remover

- Syvävaikutteinen reaktiivinen geeli, joka poistaa pakoputken ympärillä olevan lian ja ruostetahrat, kellastumat, hapettumat ja hankausjäljet gelcoat-pinnoista nopeasti ja tehokkaasti ilman tarvetta pintojen hankaamiseen
- Soveltuu gelcoat-, metalli- ja maalatuille pinnoille

9519215280 0,5 l.



Hiontaneste Liquid Rubbing

- Poistaa pienet naarmut ja hapettumat
- Helppo levittää käsin tai kiillotuskoneella
- Palauttaa kiillon kansi- ja ylärakenteisiin
- Soveltuu gelcoat- ja maalatuille pinnoille

9519215212 0,5 l.



Vahva pesutiiviste Super Cleaner

- Erittäin vahva puhdistusaine, joka liuottaa vahan, lian, öljyn ja rasvan
- Soveltuu useimmille pinnoille
- Voidaan käyttää yleispuhdistukseen laimennettuna tai laimentamattomana pinttyneiden tahrojen tai vahan ja muotiniirrotusaineiden puhdistamiseen.

9519215200 0,5 l.



Veneenpesuaine Boat Shampoo

- Mieto yleispuhdistusaine kaikille pinnoille
- Muodostaa kiiltävän ja vettähyllkivän pinnan.
- Ei poista vahoja
- Soveltuu käytettäväksi makea- ja merivedellä

9519215203 0,5 l.



Kiillotus-/suojavaha Marine Polish

- Korkealuokkainen kiillotus- ja suojavaha tarjoaa erinomaisen suojan meriympäristön vaikutuksia vastaan
- Soveltuu käsin- tai konekiillotukseen
- Ei sisällä silikoniaineita.

9519215220 0,5 l.



Suojaava vaha Marine Wax

- Muodostaa kirkkaan, kovan ja likaa hylkivän pinnan gelcoat- ja maalatuille pinnoille
- Muodostaa pitkäkestoisen suojan meriympäristön vaikutuksia vastaan
- Ei sisällä silikoni- tai hioma-aineita

9519215225 0,5 l.



Kiillotusaine/vaha Polish and Wax

- Yhdistetty kiillotusaine ja vaha gelcoat- ja maalatuille pinnoille, sekä metallille
- Helppokäyttöinen, nopea, aikaa ja vaivaa säästävä ratkaisu puhdistukseen, kiillotukseen ja vahaukseen

9519215270 0,5 l.



Kiilloke vahalla UV Polish

- Puhdistaa, kiilloittaa ja suojaa samanaikaisesti
- Antaa extra UV-suojan
- Erikoislisäaineet aikaansaavat liukkaan pinnan, joka on helppo pitää puhtaana
- Huippukiiltainen pinta ja erinomainen suojaus meriympäristön vaikutuksia vastaan

9519215197 0,5 l.



UV-suojavaha UV WaxSealer

- Ohutkalvotyypinen nopeasti reagoiva UV-suojavaha gelcoat- ja maalatuille pinnoille
- Sisältää fluoro-mikroaineita – matalakitkainen helposti puhdistettava pinta
- Antaa erinomaisen suojan
- Helppo kiillottaa

9519215195 0,5 l.



Tiikkiöljy Teak Oil

- Suojaa tiikkipintoja ja korostaa niiden luonnollista kauneutta
- Pitkä suoja meriympäristön rasituksia vastaan
- Sisältää ruosteestoainetta metallisten helojen suojaamiseen
- Soveltuu käytettäväksi sekä kuivan että märän puumateriaalin yhteydessä

9519215235 0,5 l.
9519215242 4 l.



Tiikin puhdistusaine Teak Restorer

- Puhdistaa tiikin ja muut jalopuut alkuperäisen sävyisiksi
- Ei haalista eikä vahingoita pintoja
- Helposti huuhdottava, vesipohjainen tuote

9519215236 0,5 l.



Owatrol-veneenoitot tuotteet kaikille veneille.



PUUNKYLLÄSTYSÖLJY

Deck Olje D1. Kirkas puunkyllästysöljy veneiden puumateriaaleille, kovapuumateriaaleille.

- läpinäkyvä "öljymäinen" mattapinta, kiiltävä ulkoasu saadaan tarvittaessa viimeistelemällä Marine D2:lla
- ei muodosta kalvoa, ei kuoriudu irti, ei irtoa paloina
- ulko- ja sisäpinoille – kannet, rungot, trimmi, ohjaamo, kalusteet...
- soveltuu kaikille puulajeille – tiikki, mahonki, mänty, tammi, lehtikuusi...
- erinomainen pohjustusaine perinteisille päällysteille sekä vesiliinjan ylä- että alapuolella



9519318001 6 1l.
9519318002 4 2,5l.



9519318003 2 10l.
9519318200 200l.



PUUÖLJYNPOISTAJA

Oil Remover. Öljynpoistoaine/puhdistusaine kaikille puumateriaaleille. Verhoilu, kannet, puutarhakalusteet.

- poistaa öljyn ja "likakerroksen" puumateriaaleista (puumateriaalit voivat tummua sopimattoman tai riittämättömän suojauksen ansiosta – pellavansiemenöljy, tiikkiöljy jne. – UV-säteilyn ja säävaihteluiden aiheuttamien rasituksen seurauksena
- syväpuhdistaa ja irrottaa tummentuneet öljyt ja petsit, tekee kertymistä vesiliukoisia
- neutraloi puupinnat käsittelyn jälkeen aina Deck Clenarilla, vähentää uusissa puupinnoissa näkyviä puuntyöstöstä jääneitä heijastavia jälkiä



9519318054 4 2,5l.



VENELAKKA

Deck Olje D2. Korkeakiiltoien venelakka kovapuille, peilipinta.

- erittäin kiiltävä pinta, tehostaa puun luonnollista kauneutta
- pitkäikäinen joustava kalvo; ei kuoriudu irti, ei irtoa paloina
- helppohoitoinen, ei tarvetta välihiotaan kerrosten välillä
- soveltuu kaikille puutyypeille – tammi, saarni, tiikki, mahonki, lehtikuusi...
- ulkopinnat - törmäyspinnat, kahvat, ohjaamo, puomit, mastot...
- sisäpinnat - kalusteet, istuimet...



9519318004 6 1l.
9519318005 4 2,5l.



9519318052 2 10l.



PUHDISTUSAINE

Deck Cleaner. 1-komponenttinen puhdistus- ja kiillotusaine. Nopeasti vaikuttava.

- poistaa pintalien ja maa-ainesjäämät ja palauttaa kirkkaan, eläväisen ulkonäön lasikuitupinnoille ja sään kuluttamille puupinnoille
- vaalentaa ja palauttaa harmaantuneiden puulajien alkuperäisen värin ilman valkaisua
- erinomainen rasvanpoistaja, joka soveltuu trooppisten puulajien rasvojen poistoon ennen käsittelyä Marine D1 -kyllästysaineella
- ei vaurioita puun syitä tai kuviontia
- poistaa ruosteläikät ja neutraloi Marine Stripin vaikutuksen



9519318051 4 2,5l.



3.

PUUNSUOJAÖLJY

Deck Sealer (Textrol). Korkealuokkainen tehokas kyllästysöljy havupuumateriaaleille – kannet/verhoilu. Mänty, Douglask-uusi, lehtikuusi...

- perustuu luonnollisiin öljyihin
- ei muodosta kalvoa, läpinäkyvä "öljymäinen" mattapinta
- ylläpitää puun luonnollista kauneutta
- ei halkeile tai kuoriudu, ei tummu UV-säteilyn vaikutuksesta
- helppoihoitoinen pinta, ei edellytä hiontaa tai kaavintaa



9519318070 6 1l.
9519318072 4 2,5l.



9519318074 2 10l.



TIIKKIÖLJY

Teak Olje. Tiikkiöljy erityisesti tiikkikansille sekä puutarhakalusteille, suojaa ja ehottaa puupintoja

- väritön ja hajuton – mattaöljypintainen ulkoasu
- ylläpitää puun luonnollista kauneutta
- ei muodosta kalvoa, ei kuoriudu, ei halkeile
- helppoihoitoinen, ei edellytä kaavintaa tai hiontaa



9519318012 6 1/2l.
9519318009 6 1l.



9519318014 4 2,5l.



PINTAÖLJY

Edel Olje. Korkeakiiltoinen pintaöljy kaikille puulajeille

- voidaan levittää suoraan aiemmin öljytyille pinnoille
- helppo ylläpitää sekä paikata, ei vaadi välihiontaa
- ylläpitää puun luonnollista kauneutta



9519318015 6 1l.
9519318020 6 0,5l.



KUNNOSTUSAINE

Gelcoat Restorer. Kunnostusaine, joka palauttaa haalistuneiden ja himmentyneiden pintojen alkuperäisen värin ja kiillon.

- sopii erinomaisesti gelcoat- ja maalipinnoille, voidaan kiillottaa myös metallia
- suojaa korroosiolta



9519318018 6 1l.





RUUSTEENESTOÖLJY

Owatro Olje. Väritön, tunkeutuu suoraan ruosteen läpi ja eristää ruosteen terveistä metallipinnoista.

- tunkeutuu terveeseen metallipintaan saakka ja poistaa ilmaa ja kosteutta
- muodostaa suojaavan ja eristävän kalvon, joka kestää jopa +175 °C lämpötiloja

Voidaan käyttää lisäaineena öljypohjaisille maaleille, lakoille ja petseille.

- sekoitussuhde: 25% litraan ensimmäisessä kerroksessa tai 50%, jos pinta on sileä tai huokoinen
- tekee öljypohjaisista maaleista, lakoista ja petseistä ruostetta estäviä
- helpottaa levittämistä
- korvaa ohentimet, ei haihdu
- lisää pintakäsittelyaineiden peittävyyttä

Peruskäsittelyaine kaikille pinnoille.

- käytä ensimmäisessä kerroksessa
- kiinnittyy kaikkiin tasaisiin pintoihin: lasi, PVC, rautapitoiset metallit ja muut metallit
- alumiiniset, galvaanista terästä ja sinkkiä sisältävät pinnat on mahdollista peittää ilman esikäsittelyä

Tunnelman luontiin - säilyttää ruostemaisen ulko-osun

- säilyttää pintaruosteen mutta suojaa alta



9519318006 6 0,5l.
9519318007 6 1,0l.



9519318008 6 5,0l.



ALUMIINI-MAALI - GLV

Alumiiniinipintamaali.

- soveltuu kaikille metallipinnoille – alumiini, kupari, teräs, rauta...
- erinomainen säänkestävyys
- kestää jopa 175 °C lämpötiloja kovettumisen jälkeen
- kiinnittyy erinomaisesti kirkkaisiin metallipintoihin
- kevyt pintaruoste ei vaikuta lopputulokseen
- galvanoituja pintoja ei tarvitse käsitellä ennen maalin levittämistä
- korkeakiiltoinen pinta
- erittäin elastinen, ei halkeile, kuoriudu tai nouse kupruille



9519318120 3 0,5l.
9519318122 4 2,5l.



IRROTUS- JA VOITELUAINE

Transyl. Monitoiminen irrotus- ja voiteluaine, pro-laatua.

- tunkeutuu kaikkein vaikeapääsisimpiinkin koloihin
- toimii myös kylmässä, käyttölämpötila-alue -30 °C – +50 °C
- voitelee ja auttaa irrottamaan kiinniruostuneet osat
- jättää pintoihin voitelevan kalvon
- liuottaa likaiset öljyt, poistaa ainejäämät ja hajottaa ruosteen
- edesauttaa työstämistä ja estää purujen kiinnittymisen



9519318100 12 200 ml



RUUSTEENESTOMAALI

Owatro C.I.P. Ruosteenestoon tarkoitettu primer äärimmäisiin olosuhteisiin, pitkäkestoinen ruosteenestovaikutus

- ruosteenestoaine, jonka päälle on mahdollista levittää monia erityyppisiä 1- ja 2-komponenttimaaleja: polyuretaani, epoksi, suojakumi, automaali...
- soveltuu erinomaisesti hankaliin ilmasto-olosuhteisiin (syövyttävät kaasut, meriolosuhteet jne.), kestää jopa +175 °C lämpötiloja
- soveltuu uusille tai erittäin hapettuneille pinnoille



9519318110 6 0,75 l.
9519318112 2 2,5 l.



MAALINPOISTOAINE

Marine Strip. Maalien ja myrkymaalien poistoon soveltuva aine.

- erittäin tehokas, poistaa jopa 8 kerrosta maalia yhdellä kertaa
- helpolevitteinen geeli, pitkävaikutteinen irrotustoiminto, ei valu
- poistaa lakat, petsit, maalit, antifouling-maalit
- ei vahingoita muoveja, turvallinen käyttää gelcoat-pinnoilla
- ei vaikuta 2-komponenttisiin tai lämpökiinnitettyihin maaleihin, polyuretaanimaaleihin tai -lakkoihin



9519318080 6 1,0l.

TANKIN PUHDISTUSKEMIKAALIT – RENGÖRINGSKEMIKALIER FÖR VATTENTANK – FOR TANKS CLEANING CHEMICALS

PUR-A-TANK

Vesisäiliön puhdistus- ja desinfiointiaine. Pitää myös letkut ja pumput puhtaina. Klooriton.



9515020230 16 1005 500 ml



YACHTICON AQUA CLEAN

Nestemäinen, klooriton. Juomaveden pitkäaikaiseen säilytykseen. Hajuton ja mauton. 1 pullo riittää 1000 l. juomaveden säilömiseen.



9515020210 16



YACHTICON AQUA CLEAN

Juomaveden säilöintäinetabletit. 1 tabletti/20 l.



9515020203 16 01.705-20



YACHTICON AQUA FROZT

Estää vesijärjestelmän jäätyksen. On melkein mahdotonta saada vesijärjestelmä täysin tyhjäksi. Siksi on hyvä sekoittaa ainetta veteen ennen järjestelmän tyhjentämistä talveksi. Aine on myrkytön, sekoitussuhde 2 l ainetta 3 litraan vettä.

9515017010K 28,90 01.063 2 l pullo



YACHTICON WC-ÖLJY

Voitelee, suojaa ja hoitaa kaikki veneen WC:n kumitiivisteet. Poistaa suolakorroosumat. Käsitelyn ansiosta WC toimii moitteettomasti ja sen käyttöikä pitenee.



9515017020 16 100 ml



YACHTICON PURYTEC

WC-puhdistusaine. Kytetään huuhteluvesiputkeen, jolloin käymälään saadaan joka huuhtelun yhteydessä sopiva annos puhdistus- ja desinfiointiainetta. Ei sisällä formaldehydiä. Yksi pullo riittää n. 400 huuhteluun. Letkuliitin Ø 1/2" ja 3/4".

9515020220 06.534 täydellinen
9515020222 06.535 varapullo



SEPTITANKIN PESUAIN

Transclean 65 on kehitetty erityisesti poistamaan kovia kerrostumia huvineiden imutyhjennettävistä WC-järjestelmistä sekä varmistamaan järjestelmän ongelmaton toiminta. Aine poistaa kiteytyneen urean ja muut kovettuneet kertymät septitankeista ja putkistoista sekä ehkäisee tukoksia WC-järjestelmässä. Transclean 65 on ympäristöystävällinen ja biologisesti hajoava eikä se vaikuta haitallisesti järjestelmässä oleviin hyödyllisiin bakteereihin. Transclean 65 ei ole haitallista metalleille, muoville tai kumille.

9515017050 12 1 litra
9515017052 4 4 litraa



SANITEETTIAINE – SANITETSVÄTSKA – SANITARY FLUID GREEN VIKING

Ympäristöystävällinen WC-kemikaali kemiallisiin käymälöihin ja septitankkeihin. Ei vain hajota käymäläjätteitä vaan poistaa 98,5 % (Norjan teknillisen korkeakoulun tutkimus) epämiellyttävästä hajusta. Täysin biologisesti hajoava tuote. Green Viking soveltuu myös vapaa-aika asuntojen kuivakäymälöihin, sillä aine lisää kompostointibakteereiden tarvitsemia ravinteita, jolloin kompostointi tehostuu ja hyönteishaitat poistuvat.



9515017008 6 0611 neutraali 2,5 l
9515017006 12 0606 väri + tuoksu 1 l



SUOLAVESISHAMPOO

Soveltuu myös tiskiaineeksi. Ph-arvo 5,5. Vuoriyrtteistä valmistettu riittoisa shampoo.



9519022102 18 300 ml



HAPONKESTÄVÄN TERÄKSEN HOITOAIN

Soveltuu meriympäristössä käytettävien ruostumattomasta teräksestä valmistettujen pintojen käsittelyyn. Geeli tekee levittämisen ja käytöstä erityisen helppoa varsinkin vaikeapääsyisissä kohteissa.

9519036028 9605 250 ml



EVERBUILD PUHDISTUSLIINAPAKKAUS 100 KPL

Monikäyttöinen. Erityisesti käsien, työkalujen ja pintojen puhdistamiseen märästä ja puoliiksi kovettuneesta maalista, tiivistysaineesta, liimasta, bitumista, paisuvasta vaahdosta, öljystä, rasvasta ja jopa silikonista.



UUTUUS!

9519500314 CG336



UUTUUS!



Profiseal MS High Power Presspack Liimaus-, tiivistys- ja saumausmassa 200 ml

- 1-komponenttinen
- korkean laatuluokan elastinen liimaus-, tiivistys- ja saumausmassa
- tavallisia liimamassoja hieman jämekämpi, liimaukseltaan lujempi ja mekaanisesti todella kestävä
- kätevä ja hyvin säilyvä painepakkaus
- patruunapuristinta ei tarvita
- M1 ja Emicode EC1 Plus -sisäilmaluokitus



Valkoinen. 9519500320. Musta. 9519500322. Kirkas. 9519500324.

Fix All Flexi liima- ja tiivistemassa



Fix All Flexi Press Pack helppokäyttöisessä painepakkauksessa, jolloin puristinta ei tarvita. Erinomainen ratkaisu kohteisiin, joihin saumausmassapuristin ei yletä. Valkoinen. 200 ml. Myrkytön.



9519500246 12

Fix All liima- ja tiivistemassa

1-komponenttinen, korkealaatuinen liima- ja tiivistemassa, jolla on hyvä liimauslujuus. MS-polymeeripohjainen, kemiallisesti neutraali ja täysin elastinen. Yleiseen teollisuuskäyttöön, autoteollisuuteen, laivan- ja venerakennukseen sekä lentokoneiteollisuuteen kun vaaditaan elastista liima- ja tiivistemassaa, jolla on suuri liimalujuus. Ei sisällä isosyanaattia, liuotinaineita, halogeeniä tai syövyttäviä aineita. Hajuton.



9519500200	12	290 ml patruuna musta
9519500202	12	290 ml patruuna valkoinen
9519500204	12	290 ml patruuna ruskea
9519500206	12	290 ml patruuna harmaa



Fix All Turbo liima- ja saumausmassa

290 ml. Valkoinen. 1-komponenttinen, korkealaatuinen liima- ja tiivistemassa, jolla on nopea käsittely- ja loppulujuus. MS-polymeeripohjainen, kemiallisesti neutraali ja täysin elastinen. Fix All Turbo on nopea kuivumaan eritoten ohuissa (0,5 mm) kerroksissa.



9519500285 12



Fix All High Tack liima- ja tiivistemassa

1-komponenttinen, korkealaatuinen, liima- ja tiivistemassa. MS-polymeeripohjainen, kemiallisesti neutraali ja täysin elastinen. Yleiseen teollisuuskäyttöön, autoteollisuuteen, laivan- ja venerakennukseen ja lentokoneiteollisuuteen kun vaaditaan elastista liima- ja tiivistemassaa, jolla on suuri liimalujuus. Suuri alkutartunta vähentää tukien tarvetta. Suuri liimauslujuus ja nopea kuivuminen lähes kaikille pinnoille. Tarttuu ilman primeria jopa kosteille ei-huokoisille pinnoille. 290 ml patruuna.



9519500222	12	valkoinen
9519500224	12	musta
9519500228	12	tummanruskea



Fix All Crystal liima- ja tiivistemassa

1-komponenttinen, korkealaatuinen, kristallinkirkas liima- ja tiivistemassa. MS-polymeeripohjainen, kemiallisesti neutraali ja pysyvästi elastinen. Hajuton ja liuotinaineeton. Erittäin hyvä tartuntakyky useimpiin materiaaleihin. 290 ml.



9519500210 12



Fix All Crystal Press Pack liima- ja tiivistemassa

Helppokäyttöisessä painepakkauksessa, jolloin puristinta ei tarvita. Erinomainen ratkaisu kohteisiin, joihin saumausmassapuristin ei yletä. 290 ml. Väritön.



9519500247 10



Soudal Swipex XXL puhdistusliinat

Swipex on kuitukankainen (non-woven) puhdistusliina vaativaan käyttöön. Impregnoitu erikoisliuoksella, joka mahdollistaa maalien ja muiden kemiallisten aineiden kuten musteen, liiman, liimamassojen, kovettumattoman pu-vaahdon, öljyjen ja rasvojen poiston käsistä, työkaluista ja yleisesti kovilta ei-huokoisilta pinnoilta. 20 kpl.



9519500301

SOUDAL

Soudaflex 40 FC liima- ja tiivistemassa

1-komponenttinen, korkealaatuinen, polyuretaanipohjainen liima- ja tiivistemassa yleiskäyttöön rakentamisessa ja teollisuudessa. Useimmat tiivistys- ja liimauskohteet rakennus-, auto-, kuljetuskori- ja veneteollisuudessa.



9519500230 12 310 ml patruuna valkoinen
9519500232 12 310 ml patruuna harmaa
9519500234 12 310 ml patruuna musta



Fix All Ultra liimamassa

1-komponenttinen, kirkas, neutraali, elastinen, erittäin korkealaatuinen liimamassa. Soveltuu useimpien materiaalien liimaukseen kuten kumi, nahka, keidonahka, korkki, tekstiili, lasi, metalli, kovat ja pehmeät muovit, tiili sekä betoni. Kirkkaiden materiaalien kuten ABS:n, pleksilasin, lasin ja PMMA:n liimaukseen. 20 ml.



9519500218 10



3

Soudafoam 2K Extra polyuretaani- vahto

2-komponenttinen, kemiallisesti kuivuva polyuretaanivahto. 400 ml (nettosisältö).



9519500284 12



Polyset-korjaussarja

Polyset on korjaussarja, joka sisältää esikiihdytetyn polyesterihartsin, lasikuitumatton kovettajan, sekoitustikun, sekoituskupin ja siveltimen.



9519500256 12 250 g lasikuitumattoa 0,5 m²
9519500257 12 1 kg lasikuitumattoa 1,0 m²

Soudal Fix All High Tack liima- ja tiivistemassa



Fix All High Tack on 1-komponenttinen, korkealaatuinen liima- ja tiivistemassa, jolla on suuri liimauslujuus ja normaalia suurempi alkutartunta. MS-polymeeripohjainen, kemiallisesti neutraali ja täysin elastinen. Yleiseen teollisuuskäyttöön, autoteollisuuteen, laivan- ja veneenrakennukseen ja lentokoneiteollisuuteen kun vaaditaan elastista liima- ja tiivistemassaa, jolla on suuri liimauslujuus. 600 ml kalvopakkaus, väri: musta.



9519500240 12 musta
9519500240 12 valkoinen
9519500244 12 harmaa

Soudal Primer 100

Huokoisten pintojen esikäsittelyyn. Väritön. 500 ml.



9519500282 6

JOINTS^{L.R.} INDUSTRY

Soudalseal 2K liima- ja saumausmassa

Soudalseal 2K on nopeasti kuivuva kaksikomponenttinen MS-polymeeripohjainen liimaus/saumausmassa. Se on tarkoitettu elastisuutta vaativiin käyttökohteisiin, missä vaaditaan nopeaa kuivumista ja missä normaali ilmankosteudesta johtuva kuivuminen ei ole mahdollista. Vaaleanharmaa. 250 ml.



9519500287 6 119245



PELTIASIAI – PLÅTBURKAR – TIN CANS

Kannellinen maalipurkki.



9510926142 gallon 3,79 l.
9510926143 quart 0,95 l.

KAAVIN – SKRAPA – VACUUM SCRAPER

Pölynimuriliitännällä varustettu. Poistaa pölyt ja myrkkymaalin suoraan pölynimurin säiliöön, ei maahan kuten yleensä töitä ulkona tehtäessä. Kaavin on helppo liittää pölynimurin letkuun pakkauksessa olevalla liittimellä. Tehokas muovinen kaavin poistaa myrkkymaalin, tavalliset maalit ja lakan. Teräksinen terä.



9519108904 kaavin
9519108906 varaterä (myydään pareittain)

SILIKONILASTA – SILICONSPRIDARE – SILICON TROWEL

Erinomainen työkalu saumaukseen. Saumasstyökalu viidellä eri kärjellä ja joustava metallinen saumojen poistaja. Sisältää myös patruuna- ja suutinleikkurin.



9519500296

PATRUUNAPURISTIN – PATRONPISTOL – SKELETON GUN COX – SKELETON

Laadukas peruspuristin ammatti- ja kotikäyttöön saumaus-/liimapuristin 290 - 310 ml patruunoille.

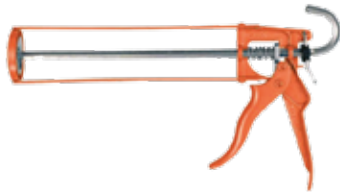

9519500290

LIIMAUSLASTAT – LIMSPRIDARE – GLUE SPATTLE

Hampaiden leveys 4 mm, sininen, muovia. Leveys 100 mm.



9519400072

JOINTS MULTIKIT

Monikittiepoksimaissa on 2-komponenttinen erittäin nopeasti kovettuva epoksihartsipohjainen korjaus- ja paikkamassa liimaamiseen, tiivistämiseen ja täyttämiseen. Voidaan sahata, porata, hioa ja kierteyttää.



9519500250 24 75 ml/56 g teräksenharmaa

POLYESTERIHARTSI – POLYESTERHARTS – POLYESTER RESIN



9519600006 3 kg muoviosa
9519600004 1 kg muoviosa
9519600012 60 g kovete
9519600010 20 g kovete

LASIKUITUMATTO – GLASFIBERMATTA – FIBERGLASS CLOTH

Leveys 1 m. Polyesterihartsille.



9519600016 300 g/m² 1 m²
9519600018 300 g/m² 3 m²
9519600020 450 g/m² 1 m²
9519600022 450 g/m² 5 m²

ROVING-KUDOS – ROVINGNÄT – ROVING WEAVE

Leveys noin 1 m. Erityisesti epoksihartsille tarkoitettu kudus.



9519600032 200 g/m² 1 m²
9519600034 200 g/m² 3 m²
9519600036 300 g/m² 1 m²
9519600038 300 g/m² 3 m²
9519600040 600 g/m² 1 m²

ASETONI – ACETON – ACETONE

Pesuun ja puhdistukseen.



9519600002 12 1 l.

ILMAUSTELA

Alumiinia.



9519600024 70 x 21 mm
9519400081 140 x 21 mm

MAALAUSTARVIKKEET – MÅLNINGSTILLBEHÖR – PAINTING ACCESSORIES LAKKASIVELLIN

Korkealuokkainen sivellin 1- ja 2-komponenttilakoille ja -maaleille.



9519400002 5 25 mm
9519400004 5 40 mm
9519400006 5 50 mm
9519400008 5 70 mm

YLEISSIVELLIN

Esim. eiilönestomaalin levittämiseen.



9519400012 10 50 mm
9519400014 10 75 mm
9519400016 10 100 mm



SIVELLINSARJA

Sarjassa 3 sivellintä: 30, 40 ja 50 mm.



951940018 50 pussi

TELASARJA + SIVELLIN



951940090 24 tela 110 mm, sivellin 50 mm
951940092 12 tela 180 mm, sivellin 50 mm

MAALAUSTELA

Vahtomuovitelä lakan ja pintamaalin levitykseen.



951940074 10 7400 100 mm, sis. kaukalon
951940076 vaihtotela 2/kpl pakkaus

Mohairitela lakan ja pintamaalin levitykseen. Soveltuu 1- ja 2-komp. tuotteiden maalaukseen.



951940020 16 100 mm, sis. kaukalon
951940022 5 vaihtotela 100 mm
951940024 5 vaihtotela 150 mm
951940023 telavarsi 150 mm

VESIERISTETELA



951940019 7027 Ø 50 mm/180 mm

MAALIKAUKALO

951940025 7618 180 mm

SIVELLINTYYNY

Erinomainen työväline maalin ja lakkojen tasoittamiseen, vahtomuovia.



951940034 48 25 mm
951940036 48 50 mm
951940038 36 70 mm
951940040 24 100 mm



SAUMASKUMI



951940042 50 mm
951940044 100 mm

JAPANINLASTA

Terästä.



951940046 30 mm
951940048 50 mm
951940050 80 mm

TERÄSLASTA

Puuvarsi.



951940054 40 mm
951940056 60 mm
951940058 80 mm

HIOMATYYNY

Samassa tyydyssä 3 karkeutta, vesihiontaan.



951940060 20

HIOMATUKI

Kumia.



951940064 10

GELCOAT-KITTI – GELCOATKITT – GELCOAT FILLER

2-komponenttinen gelcoat-kitti naarmujen ja kolojen paikkaukseen vesiliinjan yläpuolella. Pakkauskoko 100 ml.



		Jotun	Neste
9519017030	2000	1000	valkoinen (kirkas)
9519017032	8008	1204	harmaa
9519017033	8012	1205	valkoinen (luonnonv.)
9519017034	4012	1905	beige
9519017036		RAL 9010	valkoinen

CAPT. TOLLEY'S JUOKSEVA KITTI

Etsii ja tukkii vuodot. Täyttää hiushalkeamat.



9519016090 12 60 ml

TEIPIT – TEJP – TAPE

AKRYYLITEIPPI – AKRYL TEJP – ACRYL TAPE

HPX-Max Power on supervahva, kirkas, kaksipuolinen akryyliteippi. Soveltuu monenlaisten esineiden kiinnittämiseen metalli-, lasi-, kristalli-, puu-, PVC- ja monille muovipinnoille. Soveltuu sisä- ja ulkokäyttöön. Lämpötilankesto -30 °C – +180 °C. Jokaista 5 kg kohti suosittelemme käytettäväksi 15 cm teippiä alustan ollessa tasainen.



9519500300 20 2,00 m x 19 mm
9519500302 10 16,50 m x 19 mm



HPX-TEIPPI – HPX-TEJP – HPX-TAPE

KANGASTEIPIT

PE-muovitettu, tiivis rayon-kangas, säänkestävä yleisteippi.



9519700100 30 6200 48 mm x 25 m hopea
9519700102 30 6200 48 mm x 25 m musta
9519700104 30 6200 48 mm x 25 m valkoinen
9519700106 30 6200 48 mm x 25 m keltainen
9519700108 30 6200 48 mm x 25 m punainen
9519700110 30 6200 48 mm x 50 m tummansininen
9519700112 30 6200 48 mm x 50 m vihreä

MAALARINTEIPPI

Perinteinen maalarinteippi, leveys 19 mm. Hyvä tarttuvuus ja helppo poistettavuus käytön jälkeen.



9519401506 19 mm/50 m
9519401508 25 mm/50 m

MAALARINTEIPPI REFINISH



9519401500 12 19 mm
9519401502 12 25 mm
9519401504 12 30 mm



LIUKUESTETEIPPI – HALKSKYDD – ANTI-SLIP TAPE

Valkoinen. Verkkokaupasta sekä tukkuosastolta myydään täysin rullina. Myymälästä saatavana metreittäin.



9519074001 49.105.02 pituus 20 m leveys 50 mm
9519074002 49.105.03 pituus 5 m leveys 100 mm

Myydään pakettitain. Sisältää 12 kpl, koko 20 x 300 mm.



9519074003 49.105.04

LIUKUESTEPALAT – HALKSKYDD – ANTI SLIP TAPE

GatorSkinz-liukuestepaloja voit käyttää kaikkialla missä tarvitset pitoa. Palat kiinnitetään helposti 3M-liimapinnan avulla. Valmistettu 70 % kierrätettävistä materiaaleista. Made in USA.



9519074050 2 kpl (40 x 10 cm) musta

SPINNAKER KORJAUSTEIPPI – REPARATIONSTEJP – SPINNAKER TAPE

Leveys 50 mm, rullassa on 4,5 metriä, hinta/rulla. Purjeiden, kuomujen ja vaatteiden korjaukseen, pallopurjekankaasta valmistettu teippi.



9517011040 valkoinen
9517011042 keskisininen
9517011044 punainen
9517011046 musta
9517011048 vihreä
9517011050 keltainen

ITSEKIINNITTYVÄ SUOJAKALVO

Sininen. 60 cm x 60 m.



9517011600 PF10007-J

RUBBAWELD

Itsestään vulkanoituva, erikoisesti veneilykäyttöön valmistettu. 100 % suojaava ja eristävä Rubbaweld, joka kestää lämpöä ja kylmyyttä -40 °C – +100 °C. Voit helposti korjata johdot ja letkut. Rubbaweld HD kestää kiinteää lämpöä +180 °C.

KÄYTTÖOHJE:

- Suojattava alue puhdistetaan ja kuivataan mahdollisimman kuivaksi. Teippi vulkanisoituu ja kiinnittyy myös öljyisiin pintoihin.
- Aloita teipin asentaminen jokunen sentti ennen korjattavaa kohtaa. Venytä teippi kolminkertaisesti pituussuunnassa korjattavan kohdan yli ja aina noin puoliväliin leveysuunnassa uudella kerroksella.
- Ylitä korjattava alue varmuudeksi vielä muutamalla sentillä ennen lopettamista. Pidä teippi paikoillaan peukalolla, venyttäessäsi toisella kädellä teippiä kunnes se katkeaa ja paina teipin pää kiinni.



9517011060 valkoinen 25 mm x 5 m
9517011065 musta 25 mm x 5 m
9517011075 musta 100 mm x 3 m

PURJEEN PAIKKAUSSARJA – LAPPNINGSSATS – REPAIR KIT

Sisältää itseliimautuvaa purjekangasta.



9517011030 100 mm x 1,5 m
9517011055 Mylar-korjausteippi 50 mm x 3 m
9517011057 Kevlar-korjausteippi 50 mm x 1,5 m



Mirka Solutions



Mirkan tuotteilla täydelliseen lopputulokseen

MIRKA

www.mirka.fi



Mirkan hiomatuotteille on myönnetty Avainlippumerkki.

Oy KWH Mirka Ab on yksi maailman suurimmista hiomatuotteiden valmistajista. Mirkan vahva panostus ja keskittyminen tuotekehitykseen on mahdollistanut, että pystymme tarjoamaan laajan valikoiman teknisesti ensiluokkaisia ja korkeatasoisia hiomatuotteita, koneita, kiillotusaineita ja lisätarvikkeita. Ne tarjoavat yhdessä käytettynä täydellisen innovatiivisen ratkaisun, joka tuo asiakkaille todellisia etuja nopeuden, ensiluokkaisen tehokkuuden, viimeistelylaadun ja kustannustehokkuuden muodossa.

Mirka panostaa myös korkeaan laatuun. Mirka on alansa ensimmäinen yritys, joka on saavuttanut kolme tärkeintä laatustandardia:

- takaamme luotettavan laadun noudattamalla ISO 9001 -standardin laadunvarmistusjärjestelmää
- työterveys- ja työturvallisuusjohtamisjärjestelmä OHSAS 18001 varmistaa korkeatasoisen työturvallisuuden
- ympäristöjärjestelmän ISO 14001 noudattaminen todistaa, että huomioimme myös ympäristön

Tutustu videoihin: www.youtube.com/KWHMirkaLtd

Jälleenmyyjäsi: Oy Maritim Ab, Veneentekijäntie 1, 00210 HELSINKI
Puh. 0207 65180, maritim@maritim.fi, www.maritim.fi

Polarshine-veneenhoitotuotteet

PESU

MIRKA POLARSHINE MARINE DEEP CLEAN PESUTIVISTE

Tehokas, syväpuhdistava oksaalihappopohjainen pesutiiviste veneen kuohurajan ja pohjapesun puhdistukseen.

toimittajakoodi
9519401080 3l. 7998000311
9519401082 20l. 7998002011



KIILLOTUS

MIRKA POLARSHINE 35 KARKEA KIILLOTUSAINE 250 ML

Nopeasti ja tehokkaasti korkeakiiltoinen pinta. Pienentää pinnan kuivumisen tai ylikuumentumisen riskiä.

toimittajakoodi
9519401034 7992800251

MIRKA POLARSHINE KIILLOTUSLAIKKA

Lammassivillainen, tarra. 150 mm, 2 kpl/pkt.

toimittajakoodi
9519401040 7991500211



POLARSHINE MARINE BOAT WASH VENESHAMPOO

Boat Wash on laadukas, kirkastevahaa sisältävä veneshampoo, joka soveltuu kaikille vesipestäville pinnoille.

toimittajakoodi
9519401086 3l. 7998100311
9519401088 20l. 7998102011



MIRKA POLARSHINE 10 KESKIKARKEA KIILLOTUSAINE 250 ML

Sopii kaikille lakoille, myös naarmuja kestävien kirkaslakkojen kiillotukseen. Sopii sekä käsi- että konesovelluksiin.

toimittajakoodi
9519401030 7995002511

MIRKA POLARSHINE KIILLOTUSLAIKKA

Maalipintojen kiillotukseen, autoalan jälkimarkkinoille, vene- ja puualalle, ajoneuvo- ja komposiittiteollisuuteen. 2 kpl/pkt.

toimittajakoodi
9519401044 7993415021



POLARSHINE MARINE FINAL FINISH PUHDISTUS-VIIMEISTELYAINE

Final Finish on korkealuokkainen, silikonivapaa puhdistus- ja viimeistelyaine.

toimittajakoodi
9519401096 500 ml. 7998300501
9519401098 3l. 7998300311



MIRKA POLARSHINE 3 NANO WAX HIENO KIILLOTUSAINE NANOVAHALLA 250 ML

Pintojen kiillottamiseen ja hologrammien poistoon. Voi kiillottaa sekä käsin että koneella.

toimittajakoodi
9519401058 7992602511

MIRKA POLARSHINE KIILLOTUSLAIKKA

Hologrammien poistoon. Loistava pinta-viimeistely. 150 x 25 mm, 2 kpl/pkt.

toimittajakoodi
9519401046 7993100111



Polarshine-veneenoitotuotteet

SUOJAUS

MIRKA POLARSHINE LIQUID NANO WAX NESTEMÄINEN NANO-VAHA 500 ML

Kiillotettujen pintojen nopeaan ja helppoon viimeistelyyn. Suojaa pintaa. Sopii sekä käsi- että konesovelluksiin.

9519401052



toimittajakoodi
7992720051



MIRKA POLARSHINE MARINE SHIELD KESTOPINNOITE 250 ML

Gelcoat-, maali-, alumiini-, teräs-, muovi- ja lakkapintojen pitkäkestoiseen suojaukseen. Suojaa pintaa mm. UV-säteilyltä, suolavedeltä, hapettumiselta, haposateilta... Hylkii epäpuhtauksia ja kestää voimakkaita pesuaineita. Luo erittäin korkeakiiltoisen pinnan.

9519401092 toimittajakoodi
7998200251



PAKETIT

MIRKA POLISHING KIT VENEEN KIILOLUSPAKETTI

Sisältää:

- Polarshine 10 kiillotusaine keskikarkea, 250 ml
- kiillotuslaikka 150 mm, villa, tarra, 1 kpl
- Polarshine 3 -viimeistelyaine/-vaha, 250 ml
- kiillotuslaikka 150 x 25 mm, vaahto, musta, sileä, 1 kpl
- mikrokuitupyhye 330 x 330 mm, keltainen, 2/pkt

9519401043 KIT19MARITIM

MIRKA POLARSHINE MARINE PROTECTION KIT

Sis. Polarshine Marine Final Finish puhdistus- ja viimeistelyaineen sekä Polarshine Marine Shield keraamisen kestopinnoitteen. Pakettiin sisältyy myös pesusieni, 5 kpl mikrokuituliinoja, suojakäsineet.

9519401099 KIT003MARINE



EPÄKESKOHIOMAKONE MIRKA DEROS 650CV 150 MM PÖLYNPOISTO 5,0

Mirka DEROS 650CV on markkinoiden ensimmäinen harjattomalla moottorilla varustettu sähköhiomakone, joka liitetään suoraan sähköverkkoon. Se on myös markkinoiden kevyin sähköhiomakone. Mirka DEROS 650CV -koneessa on moottorin asteittainen käynnistystoiminto, sähköinen moottorin jarru, sekä helposti käytettävä käynnistinvipu moottorin nopeuden säätöön. Tehokkaan harjattoman moottorin ansiosta Mirka DEROS 650CV -koneessa on paljon voimaa ja työt saadaan tehtyä nopeasti. Sen teho on verrattavissa tavalliseen 500 W:n sähköhiomakoneeseen mikä takaa tasaisen nopeuden myös kuorimitettuna. Ainutlaatuisen symmetrisen muotoilunsa ansiosta konetta on yhtä mukava käyttää sekä vasemmalla että oikealla kädellä. Pitempi runko mahdollistaa myös valinnaisen kahden käden otteen.



Tekniset tiedot	MIRKA DEROS 650CV 150 mm OSK. 5,0
Tuotenumero (Maritim)	9519401006
Toimittajakoodi	MID6502022
Paino (kg)	1
Melutaso (dB)	71
Alustalla (Mirkakoodi)	8292605011
Teho (W)	350
Alustallan koko (mm)	150
Teho (rpm)	4000 - 10000
Pakkaus	Kartonkilaatikko
Verkköjännite (VAC)	240
Epäkeskoliike (mm)	5

EPÄKESKOHIOMAKONE MIRKA DEROS 5650CV 125/150 MM PÖLYNPOISTO 5,0 SALKUSSA

Vastaava tuote kuin 9519401006G, mutta toimitetaan korkealaatuisessa muovilaatikossa. Sisältää myös 125 mm alustallan.



Tekniset tiedot	MIRKA DEROS 5650CV 150 mm OSK. 5,0 CASE
Tuotenumero (Maritim)	9519401008
Toimittajakoodi	MID5650202CA
Paino (kg)	1
Melutaso (dB)	71
Alustalla (Mirkakoodi)	8292605011
Teho (W)	350
Alustallan koko (mm)	150
Teho (rpm)	4000 - 10000
Pakkaus	Muovilaatikko
Verkköjännite (VAC)	240
Epäkeskoliike (mm)	5

SÄHKÖKÄYTTÖINEN EPÄKESKOHIOMAKONE

Ainutlaatuinen 77 mm sähkökäyttöinen epäkeskoihiomakone on kehitetty erityisesti pienten kohteiden hiontaan; pienet korjaukset, ajovalojen kunnostus, puskurin hionta sekä vaikeasti saavutettavat alueet. Se soveltuu myös hyvin keinoitekoisten komposiittimateriaalien sekä huonekalujen hiontaan. Mallissa on 77 mm (3") alustalla ja 5 mm:n epäkeskoliike tehokkaampaan aineenpoistoon. Deros 250CV on kehitetty tehokkaaseen pölyttömään hiontaan ja se on varustettu harjattomalla moottorilla, jonka teho ei laske raskaassakaan kuormituksessa. Luokkansa alhaisimmat tärinäarvot sekä ainutlaatuinen symmetrinen muotoilu takaavat että konetta voidaan käyttää pitkiäkin työjaksoja väsymättä. Helpokäyttöisen kahvan avulla voit säätää nopeutta vaivattomasti. Erillinen on/off -painike takaa helpon ja turvallisen käytön. Mirka DEROS -hiomakoneissa on integroitu tärinäsensori ja Bluetooth-teknologia, joiden ansiosta voit seurata tärinäarvoja, nopeutta sekä käyttötietoja myMirka-sovelluksella.



Tekniset tiedot	MIRKA DEROS 350CV 77 MM 5,0
Tuotenumero (Maritim)	9519401031
Toimittajakoodi	MID3502011
Paino (kg)	0,8
Melutaso (dB)	67
Alustalla (Mirkakoodi)	8294791211
Alustallan koko (mm)	77
Teho (W)	250
Teho (rpm)	4000 - 10 000
Pakkaus	Kartonkilaatikko
Pölynpoisto	Keskusimuriliitintä

TASOHIOIMAKONE MIRKA DEOS 383CV 70 X 198 MM PÖLYNPOISTO 3,0

Mirka DEOS 383CV, 70 x 198 mm sähkökäyttöisessä tasohioimakoneessa on samat innovatiiviset ominaisuudet, joiden ansiosta Mirka DEROS -epäkeskoihiomakone on saavuttanut suuren suosion maailmanlaajuisesti. Vain 10 cm korkea Mirka DEOS on kompakti ja todella matalan profiilin omaava hioimakone. Ergonominen muotoilu varmistaa, että sitä voi käyttää pitkiäkin aikoja väsymättä. Sisäänrakennettu elektroninen moottorijarru ja helpokäyttöinen käynnistinvipu nopeuden säätöön tekevät työstä vaivatonta. Pieni ja kevyt hioimakone on varustettu harjattomalla moottorilla. Erillinen virtakytkin tekee käytöstä turvallisen. Tärinäsensori ja Bluetooth.



Tekniset tiedot	MIRKA DEOS 383CV 70X198 mm
Tuotenumero (Maritim)	9519401001
Toimittajakoodi	MID3830201
Paino (kg)	1,0
Melutaso (dB)	71
Alustalla (Mirkakoodi)	8292383011
Teho (W)	70x198
Teho (rpm)	5000 - 10000
Pakkaus	Kartonkilaatikko
Pölynpoisto	Keskusimuriliitintä

TASOHIOKONE MIRKA DEOS 663CV 100 X 152 X 152 MM PÖLYNPOISTO 3,0

Mirka DEOS 663CV (Mirka DEOS Delta) kärkhiomakone on pienikokoinen ja 10 cm korkea, ergonominen ja helposti hallittava. Tarkka ja tehokas hionta kulmien, profiilien, pystysuorien ja vaikeasti saavutettavien alueiden hiontaan. Mallissa on 100 x 152 x 152 mm monireikäinen alustalla tehokkaaseen pölynpoistoon ja 3 mm:n epäkescoliike nopeaan ja tehokkaaseen aineenpoistoon. Ergonomisen muotoilun ansiosta pystyt hiomaan pidempiä aikoja väsymättä. Helppokäyttöisen kahvan avulla voit säätää nopeutta vaivattomasti. Erillinen on/off-painike takaa helpon ja turvallisen käytön. Mirka DEOS Delta -koneessa on integroitu värinänsensori sekä Bluetooth-teknologia, joiden ansiosta voit seurata värinäarvoja, nopeutta sekä käyttötietoja myMirka-sovelluksella.



Tekniset tiedot	MIRKA DEOS 663CV 100 X 152 X 152 MM
Tuotenumero (Maritim)	9519401015
Toimittajakoodi	MID6630201
Paino (kg)	0,97
Melutaso (dB)	68
Alustalla (Mirkakoodi)	8292663011
Teho (W)	250
Teho (rpm)	5000 - 10000
Pakkaus	Kartonkilaatikko
Pölynpoisto	Keskusimuriliitäntä

Mirka-salkku 400 x 300 x 158 mm, keltainen. Helposti pinottava.



toimittajakoodi
9519401348 MIN6532011

AKKUKÄYTTÖINEN KIILLOTUSKONE MIRKA ARP-B 300 NV 77 MM 10,8 V 2,5 AH

Mirka ARP-B 300NV akkukäyttöinen kiillotuskone on kevyt ja ergonominen. Sopii pienempien alueiden kiillotukseen. Ihanteellinen ammattilaisille, jotka arvostavat johdottoman kiillotuskoneen tuomaa liikkumisvapautta, sekä alhaista huoltotarvetta. Mirka ARP-B 300NV:ssä on hiiliharjaton moottori ja 77 mm:n alustalla. Mukana on kaksi 2,5 Ah:n 10,8 V:n Li-ion akkua ja yksi laturi. 5 Ah:n 10,8 V:n Li-ion akkua voi ostaa erikseen. Bluetooth-liitettävyys tarjoaa lisätoimintoja myMirka-sovelluksen kautta; kuten värinämittaus, kierrosluvun hallinta ja auto-stop-toiminto (jotkut ovat ostettavissa olevia lisäpalveluja).



UUTUUS!



Tekniset tiedot	MIRKA KIILLOTUSKONE ARP-B 300 77 mm
Tuotenumero (Maritim)	9519401055
Toimittajakoodi	8991000311
Paino (kg)	0.87
Melutaso (dB)	57
Alustalla (Mirkakoodi)	8294791311
Alustallan koko (mm)	77
Teho (rpm)	1500 - 2200

KIILLOTUSKONE MIRKA PS1437 150 MM

Mirka PS1437 -kiillotuskone on erinomainen työkalu pintojen kiillotamiseen ja sen kanssa tulee käyttää maksimikooltaan 150 mm alustalla. Tehokkaassa moottorissa on hyvät jäähdytysominaisuudet. Elektroninen vakionopeussäädin säilyttää kierrosnopeuden kuormituksesta huolimatta. Karalukko helpottaa ja nopeuttaa alustallojen vaihtoa. Parhaan lopputuloksen saavuttamiseksi suositellaan myös käyttämään Mirkan kiillotusaineita, alustalloja ja kiillotustynnyjä. Alustallat myydään erikseen (ks. alla).



Tekniset tiedot	MIRKA KIILLOTUSKONE PS1437 150 mm
Tuotenumero (Maritim)	9519401010
Toimittajakoodi	8991300111
Kierre	M14
Paino (kg)	1.9
Melutaso (dB)	84
Alustalla (Mirkakoodi)	8297902011, 8298000111, 8298100111
Teho (W)	1400
Alustallan koko (mm)	77, 125, 135, 150
Teho (rpm)	1100-3700
Verkköjännite (VAC)	230

Mirka Polarshine -alustalla esim. kiillotuskoneelle. Tarralla, 135 x 14 mm, valkoinen, pehmeä.



toimittajakoodi
9519401048 8297902011

Mirka-alustalla 77 mm. M14 tarra, pehmeä, kiillotuskoneelle.



toimittajakoodi
9519401354 8297301011

EPÄKESKOHIOKONE- JA IMURIPAKETTI DEROS – DAMMSUGARE 1025 & INTEGRERAD SLANG DEROS – START KIT DEROS

Sisältää teollisuuspölynimurin 1025 L (9519401018), 4 m pölynpoistoletkun sähköhiomakoneeseen (9519401022) ja Abranet Ace -verkkohiomaapyöröjä (P80 100 kpl + P180 100 kpl), sekä sähköhiomakoneen DEROS 650CV 125/150 mm OSK 5,0 (9519401008).



toimittajakoodi
9519401392 KIT1601OEMFI

IMURIT – DAMMSUGARE – VACUUM CLEANER



Mirkan pölynimurit parantavat suorituskykyäsi



IMURIT 1230 L-SARJA

1230-sarjan pölynimurit on varustettu tehokkaalla 1200 W:n moottorilla ja 1-vaiheturbiinilla, joka tuottaa 250 mbarin imutehon 4500 l/min ilmavirtauksella. Imureissa on automaattinen käynnistystoiminto, jonka ansiosta pölynimuri on käynnissä vain hiomakonetta käytettäessä, mikä vähentää melutasoa ja pidentää pölynimurin käyttöikää. Suuret pyörät parantavat hallittavuutta epätasaisilla lattiatyypeillä. Lisäksi suodattimen voi vaihtaa helposti imurin takaosassa olevan erillisen aukon kautta tarvitsematta irrottaa yläosaa. 1230 L ja M AFC -pölynimureissa on automaattinen suodattimen puhdistusjärjestelmä. Lisävarusteena saatavana salkun kiinnitystarvikkeet, joiden ansiosta imurin päälle voi kiinnittää yhden tai useamman säilytyslaatikon.

9519401460	8999100111	pölynimuri 1230 L PC
9519401462	8999200111	pölynimuri 1230 L AFC (autom. suodattimen puhdistusjärj.)
9519401464	8999220111	pölynimuri 1230 M AFC (autom. suodattimen puhdistusjärj.)
9519401466	8999110411	salkun kiinnitystarvikkeet
9519401468	8999100211	pölypusstit fleece DE1230, 5/pkt.
9519401470	8999110311	kertakäyttöiset pölypusstit DE1230, 5/pkt.

Tekniset tiedot	MIRKA 1230 L/M
Koko PxLxK (mm)	385 x 565 x 565
Ilmankulutus (l/min)	4500
Paino (kg)	14,5
Melutaso (dBA)	60
Alipaine (mbar)	250
Säiliön tilavuus (l)	30
Verkkotaajuus (Hz)	50/60
Teho (W)	1200
Verkköjännite (V)	220 - 240

Huom! Pölynpoistoletku ostettava erikseen.

PÖLYNIMURI 1025 L – DAMMSUGARE 1025 L – DUST EXTRACTION 1025 L

Mirka-pölynimuri 1025 L on kompakti, suorituskykyinen ja tehokas. Kompaktin muotoilunsa ja kätevän kantokahvansa ansiosta sitä on helppo liikutella ja kuljettaa paikasta sekä työmaasta toiseen. 5 m virtajohdon säilytys vaivattomalla remmikiinnityksellä. Puhallustoiminnolla saat puhallettua pölyn pois pinnoilta ja puhdistettua vaikeapääsyiset paikat. Imuri soveltuu erityisesti pienempiin projekteihin ja siivoamiseen. Push&Clean-järjestelmä suodattimen puhdistamiseen mahdollistaa pidemmän käyttöajan ja paremman imutehon. Automaattinen käynnistystoiminto säästää sekä aikaa että sähköä. Mirka pölynimuri 1025L soveltuu sekä kuiva- että märkäkäyttöön. Poista vain pölypussti ennen märkäkäyttöä sekä puhdista suodatin ennen käyttöä ja sen jälkeen.



Tekniset tiedot	MIRKA PÖLYNIMURI 1025 L 230V
Tuotenumero (Maritim)	9519401018
Toimittajakoodi	8999000111
Koko PxLxK (mm)	395 x 375 x 530
Ilmankulutus (l/min)	3600
Paino (kg)	8
Melutaso (dB)	64
Alipaine (mbar)	210
Säiliön tilavuus (l)	25
Verkkotaajuus (Hz)	50/60
Teho (W)	1000
Verkköjännite (VAC)	220 - 240

PÖLYPUSSTIT – DAMMPÄSAR – DUSTBAG FLEECE

Mirka-pölysuodatin DE 1230, 1230-sarjan pölynimureihin.



toimittajakoodi
9519401019 8999100411

Mirka-pölypusstit 1230-sarjan pölynimureihin, fleece DE 1230.



toimittajakoodi
9519401468 8999100211 5 kpl/pkt

Mirka-pölypusstit. Imuriin 1025 L, fleece.



toimittajakoodi
9519401025 8999000211 5 kpl/pkt

Mirka-pölysuodatin. 915/1025 L.



toimittajakoodi
9519401027 8999600411

Mirka-pölypusstit. Imuriin 915, fleece.



toimittajakoodi
9519401024 8999700211 5 kpl/pkt

PÖLYNPOISTOLETKU – UTSUGSSLANG – HOSE, CEROS & DECOSANDER

4 m.

toimittajakoodi
9519401022 MIN6519411



PÖLYNPOISTOLETKU DEROS -EPÄKESKOKONEELLE – UTSUGSSLANG – HOSE

CE 230 V, 32 mm x 5,5 m. Sisältää virtajohdon.

toimittajakoodi
9519401026 MIN6514511



PÖLYNPOISTOLETKU – UTSUGSSLANG – HOSE

Paineilma 915, 27 mm x 5,5 m. Sisältää paineilemaletkun.

9519401388 8992514511



VERKKOJOHTO DEROS – ELKABEL 4,3 M CE 230 V TILL DEROS

– MAINS CABLE 4,3 M CE 230 V FOR DEROS

4,3 m, CE 230 V.

toimittajakoodi
9519401380 MIE6516011



ALUSTALLAN AVAIN – NYCKEL 24 MM TILL 125/150MM MASKINER

– PAD WRENCH 24MM FOR 125/150MM MACHINES

24 mm, 125/150 mm, KON.

toimittajakoodi
9519401378 8995604121



ALUSTALLA

125 mm alustalla DEROS-koneisiin. Toimitetaan myös DEROS-sähköhiomakoneen mukana muovilaatikossa (MID5650201CA). 125 mm, tarra 28R, 130 g, MED.

toimittajakoodi
9519401374 8292502511



150 mm alustalla DEROS-koneisiin, jonka keskiössä on ilmanottoaukko. Alustallan keskiöön johtavat ilmakanaavat lisäävät ilmanvirtausta, minkä vuoksi pöly poistuu keskiöstä tehokkaasti. Net 150 mm, 5/16" tarra, 48R, medium.

toimittajakoodi
9519401376 8292605011



ALUSTA PS1437 -KIILLOTUSKONEELLE – PLATTA – BACKING PAD

Käytetään erityisesti Mirkan pölynpoistokauluksen 9519401350K kanssa. 17 reikää pölynpoistoon, halkaisija 125 mm. M14 Grip 17R.

toimittajakoodi
9519401352 10 9190153001



PÖLYNPOISTOKAULUS – DAMMSUGENHET – DUST SUCTION HOOD

Erinomainen käytettäessä yhdessä Abranet HD -tuotteen kanssa. Kaulus on kehitetty sopimaan Mirka PS 1437 -kiillotuskoneen kanssa, mutta sopii myös toisiin muiden valmistajien koneisiin. Erinomainen maalinpoistoon puu- ja metallipinnoilta. Käytetään yhdessä Mirka PS1437 -kiillotuskoneen ja 9519401352/9190153001 125 mm alustan kanssa. Jousitettu reunus ja irrotettava etuosa helpottavat käyttöä.

toimittajakoodi
9519401350 10 9190152001



VÄLILAIPPA – MELLANLÄGGSPLATTOR – INTERFACE

125 mm, 8/8 + 1.

toimittajakoodi
9519401240 8295412111 1 kpl/pkt



VÄLILAIPPA (OHUT) – MELLANLÄGGSPLATTOR – INTERFACE

150 mm, 67 h.

toimittajakoodi
9519401242 8295612111 1 kpl/pkt

Joustava välilaippa.



toimittajakoodi
9519401244 8295650111 150 x 5 mm, 67R 5 kpl/pkt
9519401246 8294700111 77 x 5 mm, 6R 5 kpl/pkt

Reiätön. Käytetään esim. Abralon-tuotteen kanssa "vesihionnassa".

9519401254 8294720111 77 mm alustalle 5 kpl/pkt
9519401258 8295620111 150 mm alustalle 5 kpl/pkt



ABRALON – ABRALON – ABRALON

Abralon on ainutlaatuinen, monipuolinen ja patentoitu hiomatuote, joka on kehitetty sekä tasaisten että profiloitujen pintojen joustavaan hiontaan. Kun hiot Abralon:illa, saat tasaisen ja hyvän hiomakuvion myös epäsäännöllisille pinnoille ja samalla läpiviemisen vaara pienenee. Abralon sopii erityisen hyvin auto- ja veneteollisuuteen. Taipuisa kudos sallii veden ja ilman vapaan kierron, ja siksi tuote sopii sekä kuiva- että märkähiontaan koneella tai käsin. Abralonia voi myös käyttää esim. gelcoatien, lakkojen sekä lasikuidulla vahvistettujen pintojen viimeistelyyn ja esikiillotukseen. Myydään kappaleittain. Minimimyyntierä tukusta 1 pkt.



ERINOMAINEN HAALISTUNEEN VENEEN KIILLOTUKSEEN!

Abralon-hiontapyörö 77 mm, myydään kappaleittain. Minimimyyntierä 20 kpl.

toimittajakoodi kark. määrä
9519401301 8A20302037 360 20 kpl /pkt
9519401304 8A20302061 600 20 kpl /pkt
9519401306 8A20302092 1000 20 kpl /pkt
9519401308 8A20302095 2000 20 kpl /pkt
9519401310 8A20302097 4000 20 kpl /pkt



Abralon-hiontapyörö 150 mm, myydään kappaleittain. Minimimyyntierä 20 kpl.

toimittajakoodi kark. määrä
9519401212 8A24102037 360 20 kpl /pkt
9519401214 8A24102051 500 20 kpl /pkt
9519401216 8A24102061 600 20 kpl /pkt
9519401206 8A24102092 1000 20 kpl /pkt
9519401208 8A24102095 2000 20 kpl /pkt
9519401218 8A24102098 3000 20 kpl /pkt
9519401210 8A24102097 4000 20 kpl /pkt

Itsepalvelupakkaus, myydään pakettina.
9519401200 8A241F0292 1000 2 kpl /pkt
9519401202 8A241F0295 2000 2 kpl /pkt
9519401204 8A241F0297 4000 2 kpl /pkt

KÄSIHIOMATUKI – HANDSLIPSTÖD – HAND SANDING PAD

Mustassa 125 mm tarrapyöröille tarkoitetussa hiomatuudessa on säädettävä hihna, mikä helpottaa käsihiontaa.

9519401250 8390312011



ABRANET ACE HD

Abranet Ace HD on karkeaan hiontaan kehitetty, erityisesti koviin ja vaativiin käyttötarkoituksiin soveltuva verkkohiomatuote. Vahvan verkkorakenteen, reunakestävyyden ja keraamisten jyvien ansiosta Abranet Ace HD tarjoaa erinomaisen aineen poiston ja suorituskyvyn sekä kovia puupintoja että metalleja hiottaessa. Karkeudet P40-P120. Myydään kappaleittain. Minimimyyntierä tukusta 1 pkt.

Tekniset tiedot: Hiomajyvä: keraamipinnoitettu alumiinioksidi. Väri: punaruskea. Selkämateriaali: PA-verkko. Sideaine: synteettinen hartsi. Karkeudet: P40-P120. Sirottelu: tiheä.

Käyttöalueet:

- autoalan jälkimarkkinat
- rakentaminen ja remontointi
- puuntyöstö
- tee-se-itse
- ajoneuvoteollisuus

Hiottavat materiaalit:

- kova puu
- värinpoisto
- lakatut pinnat

Abranet Ace HD 125 mm tarra

Myydään pakettittain.

	toimittajakoodi	kark.	määrä
9519401420	AH23200580	80	5 kpl /pkt
9519401422	AH23200560	60	5 kpl /pkt
9519401424	AH23200540	40	5 kpl /pkt

Myydään kappaleittain. Minimimyyntierä 25 kpl.

9519401426	AH23202540	40	25 kpl /pkt
9519401428	AH23202560	60	25 kpl /pkt
9519401430	AH23202580	80	25 kpl /pkt

Abranet Ace HD 150 mm tarra

Myydään pakettittain.

	toimittajakoodi	kark.	määrä
9519401432	AH24100540	40	5 kpl /pkt
9519401434	AH24100560	60	5 kpl /pkt
9519401436	AH24100580	80	5 kpl /pkt

Myydään kappaleittain. Minimimyyntierä 25 kpl.

9519401438	AH24102540	40	25 kpl /pkt
9519401440	AH24102560	60	25 kpl /pkt
9519401442	AH24102580	80	25 kpl /pkt

MICROSTAR

Microstar on pintamaalien ja kirkaslakkojen mattaukseen ja korjaukseen kehitetty kalvohiomatuote, jossa on erityinen steeraattipinnoite ja sileä kalvo selkämateriaalina. Laadukkaasti viimeistelty tuote on kestävä, eikä tukkeudu yhtä helposti kuin perinteiset tuotteet. Microstar jättää hienon hiomakuivon, joka on helppo poistaa kiillottamalla. Täydellisen lopputuloksen saamiseksi Microstaria suositellaan käytettäväksi 5 mm villailipan kanssa. Tuote soveltuu ainoastaan kuivahiontaan. Minimimyyntierä tukusta 1 pkt.

Tekniset tiedot: Hiomajyvä: alumiinioksidi. Väri: valkoinen. Selkämateriaali: polyesterikalvo. Sideaine: VOC-päästöjä vähentävä hartsi. Karkeudet: P800-P2500. Sirottelu: puoliavoim.

Hiottavat materiaalit

- kova puu
- MDF / HDF
- maalin hionta
- lakatut pinnat
- komposiittipinnat
- pehmeät puulajit
- vaneri
- korkeakiiltoinen polyuretaanilakka
- korkeakiiltoinen polyesteri
- korkeakiiltoinen UV

Myydään kappaleittain. Minimimyyntierä 50 kpl.

	toimittajakoodi	kark.	määrä
9519401480	FM61105081	800	50 kpl/pkt
9519401482	FM61105092	1000	50 kpl/pkt
9519401484	FM61105093	1200	50 kpl/pkt
9519401486	FM61105094	1500	50 kpl/pkt

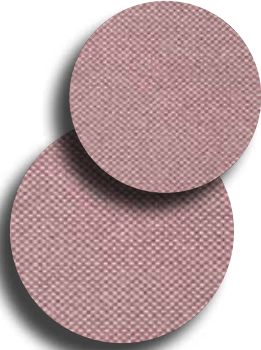

HIONTAPYÖRÖ POLARSTAR – SLIPNING RONDELLER POLARSTAR – SANDING DISC POLARSTAR

Polarstar on kehitetty vaativaan gelcoat-pintojen hiontaan. Tuotteen taustamateriaali on polyesterikalvoa, mikä tekee hiomatuotteen pinnasta joustavamman ja sileämmän. Polarstarin käyttämällä saat nopeammin hienomman ja tasaisemman pinnan kuin perinteisellä hiomapaperilla. Tuote myös kestää kauemmin, koska se ei tukkeudu yhtä helposti kuin perinteinen tuote. Polarstar on kestävä ja ylläpitää erinomaiset hiomaominaisuutensa pitkään erityisesti kovilla lakkapinnoilla. Sopii sekä märkä- että kuivahiontaan. 15 reikäinen. Minimimyyntierä tukusta 1 pkt.

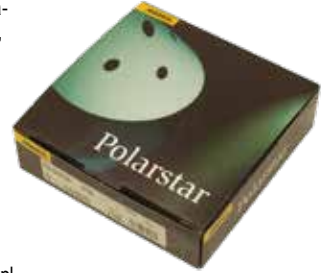

Polarstar-hiontapyörö 150 mm

Myydään kappaleittain. Minimimyyntierä 50 kpl.

	toimittajakoodi	kark.	määrä
9519401220	FA61105081	800	50 kpl/pkt
9519401222	FA61105092	1000	50 kpl/pkt
9519401224	FA61105093	1200	50 kpl/pkt
9519401226	FA61105094	1500	50 kpl/pkt

VERKKOHIOMAPYÖRÖT ABRANET ACE – NÄTSLIPNINGSRONDELLER ABRANET ACE – NET SANDING DISCS ABRANET ACE

Abranet Ace on pölyttömän Abranet-verkkohiontapaperin tuorein tulokas. Tuote on kehitetty koviin ja vaativiin käyttötarkoituksiin. Parempaan reunakestävyyden, optimoidun verkkorakenteen ja keraamisten jyvien ansiosta Abranet Ace tarjoaa erinomaisen aineenpoiston ja suorituskyvyn hiottaessa kovia puupintoja ja komposiittimateriaaleja. Abranet Ace -hiomatuote on saatavissa karkeuksissa P80 - P1000. Minimimyyntierä tukusta 1 pkt.



Abranet ACE -verkkohiomapyörö 77 mm

Myydään kappaleittain. Minimimyyntierä 50 kpl.

	toimittajakoodi	kark.	määrä
9519401171	AC20305080	80	50 kpl/pkt
9519401173	AC20305012	120	50 kpl/pkt
9519401175	AC20305018	180	50 kpl/pkt
9519401177	AC20305025	240	50 kpl/pkt
9519401179	AC20305032	320	50 kpl/pkt
9519401181	AC20305041	400	50 kpl/pkt
9519401183	AC20305061	600	50 kpl/pkt
9519401185	AC20305081	800	50 kpl/pkt
9519401187	AC20305092	1000	50 kpl/pkt

Abranet ACE -verkkohiomapyörö 125 mm

Myydään kappaleittain. Minimimyyntierä 50 kpl.

	toimittajakoodi	kark.	määrä
9519401101	AC23205080	80	50 kpl/pkt
9519401103	AC23205012	120	50 kpl/pkt
9519401105	AC23205018	180	50 kpl/pkt
9519401107	AC23205025	240	50 kpl/pkt
9519401109	AC23205032	320	50 kpl/pkt
9519401111	AC23205041	400	50 kpl/pkt
9519401113	AC23205061	600	50 kpl/pkt
9519401115	AC23205081	800	50 kpl/pkt

Abranet ACE -verkkohiomapyörö 150 mm

Myydään kappaleittain. Minimimyyntierä 50 kpl.

	toimittajakoodi	kark.	määrä
9519401119	AC24105080	80	50 kpl/pkt
9519401121	AC24105012	120	50 kpl/pkt
9519401123	AC24105018	180	50 kpl/pkt
9519401125	AC24105025	240	50 kpl/pkt
9519401127	AC24105032	320	50 kpl/pkt
9519401129	AC24105041	400	50 kpl/pkt
9519401131	AC24105061	600	50 kpl/pkt
9519401133	AC24105081	800	50 kpl/pkt
9519401135	AC24105092	1000	50 kpl/pkt



VERKKOHOMAPYÖRÖT MIRKA ABRANET – NÄTSLIPNINGSRONDELLER MIRKA ABRANET – NET SANDING DISCS MIRKA ABRANET

Mirka Abranet on ainutlaatuinen, monikäyttöinen verkkohiomatuote, joka on kestävä ja perinteisiin hiomatuotteisiin verrattuna pitkäikäinen tuote, mikä tekee siitä taloudellisesti kannattavan valinnan. Abranet on suunniteltu kivihiomintaan käsin tai koneella. Tuotteen pölyttömyys näyttyy puhtaampana työympäristönä ja myös parempana pintaviimeistelytuloksena. Myydään paketiittain. Minimimyyntierä tukusta 1 pkt.

Abranet-verkkohiomapyörö 125 mm

Itsepalvelupakkaus

9519401136	AE232F0380SL	80	3 kpl /pkt
9519401138	AE232F0312SL	120	3 kpl /pkt
9519401140	AE232F0318SL	180	3 kpl /pkt
9519401142	AE232F0325SL	240	3 kpl /pkt

Abranet-verkkohiomapyörö 150 mm

Itsepalvelupakkaus

9519401144	AE241F0380SL	80	3 kpl /pkt
9519401146	AE241F0312SL	120	3 kpl /pkt
9519401148	AE241F0318SL	180	3 kpl /pkt
9519401150	AE241F0325SL	240	3 kpl /pkt
9519401384	AE241F0332SL	320	3 kpl /pkt

Abranet-verkkohiomaliuska 70 x 198 mm

Itsepalvelupakkaus

9519401160	AE150F0380SL	80	3 kpl /pkt
9519401162	AE150F0312SL	120	3 kpl /pkt
9519401164	AE150F0318SL	180	3 kpl /pkt
9519401166	AE150F0325SL	240	3 kpl /pkt



VERKKOHOMALIUSKAT MIRKA ABRANET ACE

Minimimyyntierä tukusta 1 pkt.

Abranet ACE -verkkohiomaliuska 70 x 198 mm

Myydään kappaleittain. Minimimyyntierä 50 kpl.

	toimittajakoodi	kark.	määrä
9519401290	AC15005080	80	50 kpl /pkt
9519401291	AC15005012	120	50 kpl /pkt
9519401293	AC15005018	180	50 kpl /pkt
9519401294	AC15005025	240	50 kpl /pkt
9519401490	AC15005032	320	50 kpl /pkt
9519401492	AC15005041	400	50 kpl /pkt
9519401494	AC15005061	600	50 kpl /pkt
9519401496	AC15005081	800	50 kpl /pkt

Abranet ACE -verkkohiomaliuska 81 x 133 mm

Myydään kappaleittain. Minimimyyntierä 50 kpl.

	toimittajakoodi	kark.	määrä
9519401280	5417805080	80	50 kpl /pkt
9519401282	5417805012	120	50 kpl /pkt
9519401284	5417805018	180	50 kpl /pkt
9519401286	5417805025	240	50 kpl /pkt
9519401510	5417805032	320	50 kpl /pkt
9519401512	5417805041	400	50 kpl /pkt

Abranet ACE -verkkohiomaliuska DELTA 100 x 152 x 152 mm

Myydään kappaleittain. Minimimyyntierä 50 kpl.

	toimittajakoodi	kark.	määrä
9519401514	5421905080	80	50 kpl /pkt
9519401516	5421905012	120	50 kpl /pkt
9519401518	5421905018	180	50 kpl /pkt
9519401520	5421905025	240	50 kpl /pkt

HIOMATUKI LIUSKOILLE – HANDSLIPSTÖD – SANDING BLOCK

Pölynpoistolla, voidaan liittää imuriin, liuskan tarrakiinnitys. 70 x 198 mm, 22 reikää.

9519401252 8391502011



HIOMATUKI 150 MM MIRKA TARRAPYÖRÖLLE – HANDSLIPSTÖD GRIP FÖR 150 MM MIRKA RONDELLER – SANDING BLOCK FOR 150 MM MIRKA GRIP DISCS

78 x 78 x 148 mm. Tarrapohjainen hiomatuki on ergonomisesti muotoiltu. Sen yläpuoli on kaareva ja sopii siksi täydellisesti käteen.

9519401372 8390330111



KÄSIHIOMASETTI – START KIT FÖR HANDSLIPNING – HAND SANDING KIT

- 1 kpl pölynpoistoletku 20 mm x 4 m + adapteri hiomatuille
- 1 kpl käsihiomatuki 70 x 198 mm, tarra 22R, harmaa
- 1 kpl adapteri hiomatuille
- 1 kpl välilaippa 70 x 198 56R
- 1 kpl Abranet-hiomaliuska 70 x 198 mm tarra, karkeus 80
- 3 kpl Abranet-hiomaliuska 70 x 198 mm tarra, karkeus 120
- 1 kpl Abranet-hiomaliuska 70 x 198 mm tarra, karkeus 180



9519401390 KIT001HAND

HIOMASIENILAATIKKO – SLIPSVAMPLÄDA – SANDING SPONGE BOX

Hiomasieni, jonka pinta on päällystetty hiomajyvillä. Sopii hiontaan 90 asteen kulmissa. Vedenkestävä. Karkeus P40. 100 x 70 x 28 mm. 40 kpl/laatikko. Myydään kappaleittain. Minimimyyntierä tukusta 1 pkt.



9519401370 8790004012 40 kpl/pkt

KUIVAHIOMAPAPERIRULLA MIROX – TORRSLIPPAPPER I RULLE MIROX – SANDING PAPER ROLLS MIROX

93 mm, 2,5 m. Keltainen. Myydään kappaleittain. Minimimyyntierä tukusta 1 pkt.

	toimittajakoodi	kark.	määrä
9519401190	1655400140	40	10 kpl/pkt.
9519401192	1655400180	80	10 kpl/pkt.
9519401194	1655400112	120	10 kpl/pkt.



LASIHIONTASETTI – GLAS SLIPNING & POLERING SET – GLASS SANDING & POLISHING KIT

Mirkan lasinhiontamenetelmän avulla poistat naarmut tavallisesta ja karkaistusta lasista.

Lasinhionta soveltuu monenlaisille lasipinnoille, kuten rakennusten julkisivuille ja sisäoville, autojen, huvijahlien ja muiden kuluneuvojen ikkunoille. Lasinhiontaa ei kuitenkaan suositella käytettäväksi autojen tuulilaseihin, optisen taittovirhe riskin vuoksi. Lasinhionnassa on tärkeää edetä vaihe vaiheelta, ja huolehtia että jokaiseen hiontavaiheeseen käytetään riittävä määrä aikaa.



Sisältö, 77 mm koneelle:

- Abralon 77 mm tarrapyörö 2 kpl/pkt, karkeudet 180, 360, 500, 600 ja 1000
 - Abranet Sic NS 77 mm pyörö 5 kpl/pkt, karkeudet 80, 120, 150, 180, 240, 320 ja 400
 - 1 kpl Polarshine E3 -kiillotusaine lasille 250 ml
 - 1 pkt Polishing Felt Pad 77 x 6 m Grip White 2 kpl/pkt
 - 1 pkt mikrokuitupyhye 330 x 330 mm, keltainen 2 kpl/pkt
- 9519401394 KITGLASS77 77 mm

Sisältö, 125 mm koneelle:

- Abralon 125 mm tarrapyörö 2 kpl/pkt, karkeudet 180, 360, 500, 600 ja 1000
 - Abranet Sic NS 125 mm pyörö 5 kpl/pkt, karkeudet 80, 120, 150, 180, 240, 320 ja 400
 - 1 kpl Polarshine E3 -kiillotusaine lasille 250 ml
 - 1 pkt Polishing Felt Pad 77 x 6 m Grip White 2 kpl/pkt
 - 1 pkt mikrokuitupyhye 330 x 330 mm, keltainen 2 kpl/pkt.
- 9519401396 KITGLASS77 125 mm

NESTEMÄINEN NANO-VAHA

Polarshine Liquid Nano Wax on kiillotettujen pintojen nopeaan ja helppoon viimeistelyyn kehitetty nestemäinen vaha. Polarshine Liquid Nano Wax myös suojaa pintaa. Sopii sekä käsi- että koneosvelluksiin.



toimittajakoodi

9519401052 6 7992720051 500 ml
9519401054 6 7992725111 1000 ml



HIENO KIILLOTUSAINEN NANO-VAHALLA

Polarshine 3 Nano Wax. Suojaa valmista korkeakiilto pintaa, alkuperäispintaa sekä uudelleen maalattua pintaa. Antaa pitkäkestoisen korkeakiillon ja on ihanteellinen vaativille väreille. Voi käyttää pintojen kiillottamiseen ja hologrammien poistoon. Sisältää Karnauba-vahaa, ja sillä voi kiillottaa sekä käsin että koneella. Puhdistaa, kiillottaa ja suojaa samalla helpolla käsittelyllä.



toimittajakoodi

9519401058 6 7992602511 250 ml
9519401056 6 7992660311 1000 ml



VIIMEISTELYAINEN

Polarshine 5 on ainutlaatuinen kiillotusaine, joka antaa erinomaisen korkeakiiltoviimeistelyn moninaisille maali- ja lakkapinnoille. Vesiohenteinen Polarshine 5 poistaa pyörrejaljet maali- ja lakkapinnoilta jättäen korkeakiiltoisen pinnan. Soveltuu myös tasoittamaan uuden ja vanhan maalipinnan eroa, sekä käytettäväksi kiillotusprosessin viimeisessä vaiheessa, Polarshine 15, 12 tai 10 jälkeen, korkeakiiltoisen lopputuloksen saavuttamiseksi.



toimittajakoodi

9519401068 6 7990502511 250 ml
9519401070 6 7990500111 1000 ml



KESKIKARKEA KIILLOTUSAINEN

Polarshine 10 on yhden kiillotusaineen menetelmä. Se on keskikarkea kiillotusaine, joka on kehitetty parhaan mahdollisen lopputuloksen saavuttamiseksi sen jälkeen, kun on hioitu Mirkan ainutlaatuisilla tuotteilla. Polarshine 10 sopii kaikille lakoille; myös naarmuja kestävien kirkaslakkojen kiillottukseen. Se on kehitetty pitämään pintalämpötila alhaisena kiillotettaessa ja poistamaan jäljet pysyvästi. Polarshine 10 on silikoniton, ja sopii sekä käsi- että koneosvelluksiin.



toimittajakoodi

9519401030 18 7995002511 250 ml
9519401032 6 7992511011 1000 ml



POLARSHINE 12 KIILLOTUSAINEN, MUSTA

Syvempi kiillto tummiin pintoihin. Polarshine 12 musta on vesipohjainen ja silikoniton kiillotusaine, joka on suunniteltu nopeaan naarmujenpoistoon P2000-karkeudesta sekä hienommista hiomajäljistä. Poistaa hologrammit, sekä antaa pinnalle syvän kiillon. Tarkoitettu tummille pinnoille. Käyttökohteita gelcoat, kirkkaat lakat ja hiilikuitu.

Ominaisuudet

- palauttaa tummat värit ja kiillon
- ihanteellinen tummille gelcoat-pinnoille, lakoille sekä hiilikuidulle
- poistaa naarmut P2000 ja hienommista karkeuksista
- jättää syvän kiillon tummille pinnoille
- tuote on värittään musta

UUTUUS!



toimittajakoodi

9519401072 6 7991202511B 250 ml
9519401074 6 7991210111B 1000 ml



KARKEA KIILLOTUSAINEN

Polarshine 35 on karkea kiillotusaine, joka on kehitetty erityisesti vene- ja komposiittiteollisuuden tarpeisiin. Se sopii materiaaleille kuten gelcoat, korkeakiiltoiset lakatut pinnat sekä komposiittimateriaalit. Käyttämällä Polarshine 35 -kiillotusainaa pystyt vähentämään työvaiheiden määrää. Polarshine 35 työstää nopeammin ja tehokkaammin saaden aikaan korkeakiiltoisen pinnan. Kiillotusaineen ainutlaatuiset kosteuttavat ominaisuudet pienentävät pinnan kuivumisen tai ylikuumentumisen riskiä. Polarshine 35:n viskositeetti vähentää roiskumista ja tuotetta on helppo levittää työstettävälle pinnalle.



toimittajakoodi

9519401034 18 7992800251 250 ml
9519401036 6 7992810111 1000 ml



KARKEA KIILLOTUSAINEN

Polarshine 45 -kiillotusaine on vesipohjainen, silikoniton kiillotusaine gelcoat- sekä muiden kovien pintojen kiillottamiseen. Karkea ja tehokas kiillotusaine sopii nopeaan kiillottukseen ja korkeakiiltoiseen viimeistelyyn. Poistaa hionnan jälkeiset naarmut P600-karkeudesta hienompaan nopeasti ja pysyvästi. Suunniteltu kovalle pinnoille ja pinnoitteille; erityisesti venealan tarpeisiin. Polarshine 45 -kiillotusaine soveltuu sekä tuotanto- että korjausprosesseihin ja on ihanteellinen yhden askeleen kiillotusmenetelmä valkoisille ja vaaleille gelcoat-pinnoille. Tummille väreille suositellaan käytettäväksi lisäksi Polarshine 10 pyörrejaljien poistamiseksi.



9519401035 18 7994502511 250 ml
9519401037 6 7994510111 1000 ml



Mirka-käsihuhdistustyökalu lampaanvillalajoille.



toimittajakoodi

9519401016 9195050111

Mirka Polarshine -pesuri lampaanvillalajoille.

toimittajakoodi

9519401014 9195000111



KIILLOTUSTUOTTEET POLARSHINE – POLERINGSPRODUKTER POLARSHINE – POLISHING ACCESSORIES POLARSHINE

Musta kiillotuslaikka hologrammien poistoon. Antaa loistavan pintaviimeistelyn kaikenlaisille maalipinnoille. Musta kiillotuslaikka on tarkoitettu käytettäväksi yhdessä Polarshine-kiillotusaineiden Polarshine 5 sekä Polarshine 3 ja Nano Wax viimeistelyvahan kanssa.



toimittajakoodi

9519401351 7993108521 85 x 25 mm 2 kpl/pkt.

Korkeakiiltoisen lopputuloksen tuottava kiillotuslaikka hienoon kiillottukseen ja hologrammien poistoon. Suositellaan käytettäväksi Mirka Nano Wax -tuotteiden kanssa. 150 x 25 mm, musta.



toimittajakoodi

9519401046 7993100111 150 x 25 mm 2 kpl/pkt.

Keltainen Mirka-kiillotustyyny on sirottelultaan keskitehää kennorakenteinen kiillotuslaikka. Laikan kestävä verkkomainen vaahto on erittäin joustavaa ja säilyttää ominaisuutensa pitkään. Laikat on tarkoitettu käytettäväksi yhdessä Mirkan kiillotusaineiden kanssa sekä aineenpoistoon Polarshine 15:llä että kiillotukseen Polarshine 10:llä ja 8:lla. Soveltuu kaikenlaisten maalipintojen kiillotukseen sekä autoalan jälkimarkkinoille, vene- ja puualalle, että ajoneuvo- ja komposiittiteollisuuteen.

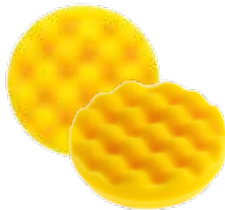

toimittajakoodi			
9519401356	7993408521	85 x 25 mm	2 kpl/pkt
9519401044	7993201011	150 x 25 mm	2 kpl/pkt

Mirka Polarshine -mikrokuitupyhye. Keltainen, pehmeä, korkealaatuinen mikrokuitukangas. Liina on hyvin imukykyinen ja sen voi pestä. 330 x 330 mm.



toimittajakoodi			
9519401050	7991200111		2 kpl/pkt

LAMPAANVILLAINEN KIILOTUSLAIKKA MIRKA

Mirka Polarshine -kiillotuslaikka, lammasvillainen, tarra. Suositellaan käytettäväksi Polarshine 10 kanssa.



toimittajakoodi				
9519401358	7990082111	80 mm	2 kpl/pkt	PRO
9519401040	7991500211	150 mm	2 kpl/pkt	PRO

Mirka kiillotuslaikka 150 mm, lampaanvillaa. Soveltuu yleiskäyttöön. Suositellaan käytettäväksi Polarshine 10:n kanssa. 2 kpl/pkt.



toimittajakoodi			
9519401041	7990150111	150 mm	2 kpl/pkt

Mirka Polarshine -kiillotuslaikka, kierretty, lammas, tarra. Suositellaan käytettäväksi Polarshine 35 kanssa. 150 mm.



toimittajakoodi	
9519401042	7990155111

Kiillota veneesi Mirkan menetelmällä

Käytä Mirkan menetelmää veneen puhdistamiseen ja kiillottamiseen. Tehokas ja ympäristöystävällinen menetelmä, joka poistaa pinttyneen lian esimerkiksi vesiviivan kohdalta ja palauttaa alkuperäisen kiillon.

1. HIONTA



1. Sumuta vettä Abralon 2000 -pyörölle ja pidä se kosteana koko työvaiheen aikana.
2. Hio painamatta konetta pintaa kohti. Anna koneen oman painon vaikuttaa. Hio pintaa, kunnes se on silkinhimmeä.
3. Jatka samalla tavalla Abralon 4000:lla ja hio kunnes pinta alkaa kiiltää

2. KIILOTUS



1. Kiillota Polarshine 10:llä ja lampaanvillaisella kiillotuslaikalla, kunnes pinta on erittäin kiiltävä. Käytä matalaa kierroslukua, jotta pinta ei lämpene liikaa.
2. Pyyhi pois ylimääräinen kiillotusaine Mirkan mikrokuitupyhykkeellä.

3. VAHAUS



1. Sumuta Polarshine Liquid Nano Wax:ia pinnalle.
2. Levitä vaha käsin kiillotustyynillä, käsihiomatukea käyttäen tai Mirkan mikrokuitupyhykkeellä.
3. Kiillota pintaa Mirkan mikrokuitupyhykkeellä.

MIRKA POLISHING KIT VENEEN KIILOTUSPAKETTI

- Polarshine 10 kiillotusaine, keskikarkea, 250 ml
- kiillotuslaikka 150 mm, villa, tarra, 1 kpl
- Polarshine 3 -viimeistelyaine/vaha, 250 ml
- kiillotuslaikka 150 x 25 mm, vaahto, musta, sileä, 1 kpl
- mikrokuitupyhye 330 x 330 mm, keltainen, 2/pkt
- käyttöohje

Suosittellaan käytettäväksi kiillotuskoneen kanssa.

9519401043 MIRKA KIT19MARITIM



MIRKA

45

Polarshine®

Tehokas hionta

Korkeakiiltainen viimeistely

Säästä aikaa ja saavuta täydellinen, syvä kiilto. Nyt se on mahdollista Polarshine 45 -kiillotusaineen avulla. Mirkan uusi, karkea kiillotusaine on ihanteellinen venealan ja teollisuuden gelcoat-pinnoille, sekä tuotanto- että korjausprosesseihin. Poistaa helposti hionnan jälkeiset (P600 karkeus) naarmut tai voimakkaan hapettumisen jopa ilman hiomista. Vesiliukoinen ja silikoniton Polarshine 45 palauttaa värin ja kiillon haalistuneille pinnoille. Kiiltävän viimeistelyn ansiosta, voidaan käyttää yhden askeleen kiillotukseen valkoisille ja vaaleille väreille.

Polarshine. Luonnon innoittama, ympäristöä kunnioittava.



POLISHING COMPOUND 45

COARSE  FINE