

Kylmä, lämpö, vesi ja ilmastointi

Kyl, värme, vatten och luftkonditionering

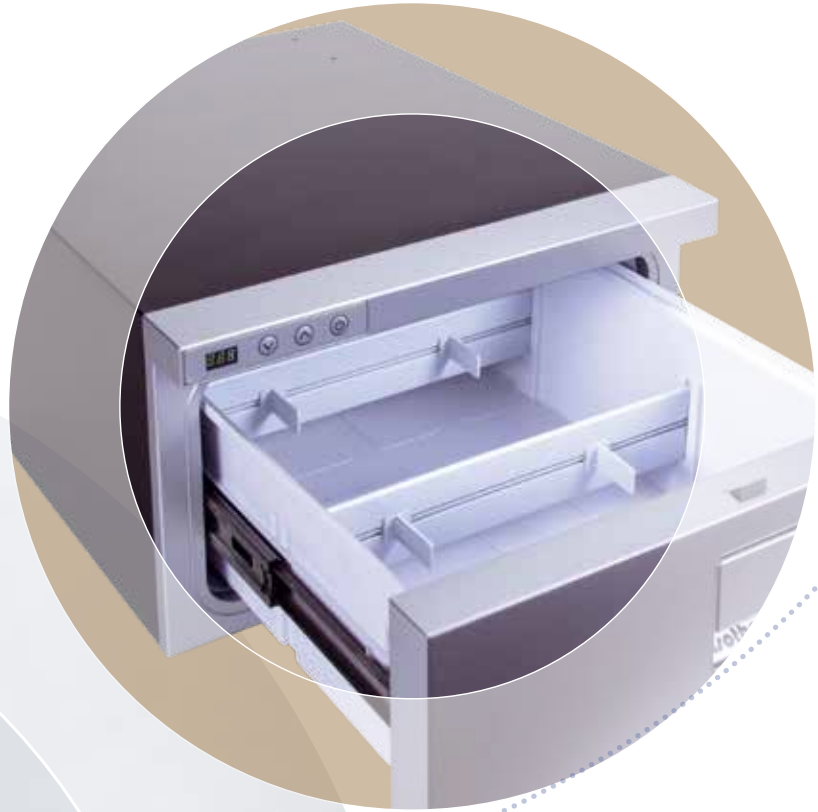

5



5

JÄÄKAAPPI – KYLSKÄP – REFRIGERATOR

Vakiokokoinen 42 l. kaappi, joita on asennettu tuhansiin veneisiin. Kaapin sisusta on täysin uusittu. Siinä on 4 l. koteloitu pakastelokero sekä sisävalo. Kaapin kylmälähteenä on uusi, Secop BD Micro 1.4F VSD-kompressori. Kaapin takaseinään ripustettu kompressori on helppo irrottaa ja siirtää jopa 1 m etäisyydelle jääkaapista. Kaapin kork. 522 mm, lev. 386 mm ja syv. ilman kompressoria 305 mm + oven paksuus 40 mm. Kompressori lisää syvyyttä 107 mm. Paino 13,5 kg. Oven väri on teräksenharmaa. Käyttöjännite 12/24 V, virrankulutus 300 W/24 h.



9514047035 CR 42 12/24 V 42l.

Jääkaappi on varustettu Secop BD35F -kompressoriolla. Kaapissa on neljän litran pakastelokero ja sisävalo. Korkeus 523 mm, leveys 386 mm, syvyys 450 mm + ovi 40 mm, tilavuus 49 l. ja paino 17 kg. Käyttöjännite 12/24 V, Virrankulutus 340 W/24 h. Oven aukeamissuunta vaihdettavissa.



9514047032 CR 49 12/24 V 49l. harmaa ovi aukeaa oikealle

50 l. jääkaapissa on neljän litran kanneton pakastelokero. Pakastelokero on asennettu kaapin vasempaan yläreunaan, joten oikeaan reunaan mahtuu myös isommat pullo pystyyn. Oven kädensijassa on sormilukko, jolla kaapin ovi voidaan jättää tuuletusasentoon. Kompressoriosa on irrotettavissa ja se voidaan sijoittaa 1 metrin päähän kaapista. Secop-kompressori on hermeettisesti suljettu, tuulettimella varustettu ja lähes äänetön. Korkeus 530 mm, leveys 410 mm, syvyys 480 mm, (syvyys ilman kompressoria 320 mm), tilavuus 50 litraa ja paino 16 kg. Pakastinlokeroon lämpötila max. -6 °C. Käyttöjännite 12/24 V, virrankulutus 340 W/24 h.

■ CRUISE 50



9514047070 CR 50 12/24 V 50l. Cruise 50

Isotherm 65 -jääkaapin sisustuksessa on varmistettu tavaroiden paikallaan pysyminen kovassakin merenkäynnissä. Kaapissa on sisäänrakennettu Secop-kompressoriyksikkö. Korkeus 527 mm, leveys 455 mm, syvyys 480 mm, tilavuus 65 litraa, sisältäen 4 litran pakastinlokeroa ja paino 17 kg. Käyttöjännite 12/24 V, virrankulutus 360 W/24 h.



9514047072 CR 65 12/24 V 65l.

Isotherm 85 -jääkaapissa on kaksi säädettävää hyllyä, sisävalo ja suurehko 8 litran pakastelokero. Kaapin korkeus on 620 mm, leveys 477 mm, syvyys 505 mm + ovi 50 mm, tilavuus 85 litraa ja paino 19 kg. Käyttöjännite 12/24 V, virrankulutus 380 W/24 h.



9514047076 CR 85 12/24 V 85 l.

Isotherm 100 -jääkaapissa on kiinteästi asennettu Secop BD35 -kompressori. Kompressorin tuuletin ja kaapin sisäänrakennetut ilmakanavat mahdollistavat ahtaankin asennuksen. Kaapin tilavuus 100 l., josta 5-litraa on pakastinlokeroa. Korkeus 746 mm, leveys 487 mm, syvyys 455 + 40 mm ovi, paino 26 kg. Käyttöjännite 12/24 V, virrankulutus 400 W/24 h.



9514047064 CR 100 12/24 V 100 l.

Isotherm 130 on perinteikäs jääkaappi Secop BD35F -kompressorilla. Kaapissa on kaksi lankahyllyä avattavin luukuin, vihanneslaatikko ja ovesa kolme hyllylokerikkoa. Kuten muissakin Isotherm-jääkaapeissa; mukana on jääkuutioastia, jossa vesi jäätyy nopeasti kannellisessa 8 litran pakastinlokerossa. Korkeus 746 mm, leveys 527 mm, syvyys 505 mm + ovi 40 mm. Tilavuus 130 litraa ja paino 27 kg. Käyttöjännite 12/24 V, virrankulutus 440 W/24 h. Oven väri on teräksenharmaa.



9514047067 CR 130 12/24 V 130 l.

Upeat ja korkealuokkaiset Elegance-sarjan jääkaapit kaikenkokoisiin aluksiin. Oven pintana on harjattua terästä jäljittelevä melamiini. Kokonaan uudistettu oven lukitusmekanismi, jolla on mahdollista lukita kaapinovi myös tuuletus-asentoon. Uudistettu jääkaapin kiinnitystapa veneen runkoon; enää ei tarvita erikseen asennuslistoja. Paksu eristys sekä luotettava Secop BD35 12/24 V -kompressori varmistavat pienen virrankulutuksen. Kaikissa valkoinen LED-sisävalaistus. Valmiina mahdollisuus asentaa Isotherm Smart Energy Control tai ITC -yksikkö, joilla virrankulutusta on mahdollisuus alentaa entisestään. 5 eri kokoa 42 - 130 l, joissa kaikissa on pieni pakastelokero.



- | | | |
|------------|---------------|--|
| 9514047396 | Cruise EL 42 | mitat 525 x 380 x 452 + 50 mm ovi
virrankulutus 285 W/24 h |
| 9514047400 | Cruise EL 49 | mitat 520 x 381 x 450 + 50 mm (ovi),
virrankulutus 265 W/24 h |
| 9514047410 | Cruise EL 65 | mitat 527 x 448 x 480 + 50 mm (ovi),
virrankulutus 275 W/24 h |
| 9514047420 | Cruise EL 85 | mitat 625 x 475 x 500 + 50 mm (ovi),
virrankulutus 368 W/24 h |
| 9514047430 | Cruise EL 130 | mitat 750 x 525 x 505 + 50 mm (ovi),
virrankulutus 418 W/24 h |

Drawer 16 on pienin, kevein ja tehokkain vetolaatikko jääkaappi/pakastin, joka markkinoilta on saatavissa. Kaappi noudattaa Elegance-sarjan ulkonäköä. Siinä on Secop BD Micro -kompressorin teknologia sekä helppokäyttöinen digitaalinen ohjauspaneeli. Voidaan käyttää joko jääkaappina tai pakastimena. -6 °C. Jääkaapin etuosa on roiskeveden kestävä (IPX5). Ovi on hopeavärillä maalattua ruostumatonta terästä (AISI304). Mitat: korkeus 250 mm, leveys 380, syvyys 540 mm ja paino 12,6 kg. Käyttöjännite 12/24 V, virrankulutus 249 W/24 h.



- | | |
|------------|---|
| 9514047390 | DR16 |
| 9514047392 | 4-sivuinen asennuskehys ruostumatonta terästä |

Drawer 30 on vetolaatikkojääkaappi, jossa on käyttäjätavallinen digitaalinen näyttö. Hopeanvärisiksi maalatut ovi ja 4-sivuinen kehys (valinnainen) ovat yhdessä kiskojen kanssa ruostumatonta terästä (AISI403). Helpon kiinnitystavan johdosta kaappi voidaan asentaa myös ilman kehystä. Kaapin takaseinään ripustettu kompressori on helppo irrottaa ja siirtää jopa 1,5 m etäisyydelle jääkaapista. Tilavuus 30 l. Hiljainen ja huipputehokas 12/24 V Secop BD 1.4F kompressori. Kompaktit mittasuhteet.

UUTUUS!



9514047393 D030DSAAS12111AA

ETUPANEELI – DÖRRPANEL – FRONT PANEL

levyn mitat		
9514047299	42 l.	tiikki l. 484 x 359 mm
9514047301	49 l.	tiikki C. 488 x 358 mm
9514047303	50 l.	tiikki l. 494 x 387 mm
9514047105	65 l.	tiikki C. 494 x 428 mm
9514047313	85 l.	tiikki C. 591 x 452 mm
9514047314	100 l.	tiikki l. 671 x 465 mm
9514047319	130 l.	tiikki C. 716 x 504 mm
9514047296	42 l.	mahonki l. 484 x 359 mm
9514047298	49 l.	mahonki C. 488 x 358 mm
9514047307	50 l.	mahonki l. 494 x 387 mm
9514047316	65 l.	mahonki C. 494 x 428 mm
9514047317	85 l.	mahonki C. 591 x 452 mm
9514047318	100 l.	mahonki l. 671 x 465 mm
9514047322	130 l.	mahonki C. 716 x 504 mm



Asennuskiskot ja kehykset

9514047309	42 - 50 - 65 l.	asennuskiskot 2 kpl
9514047339	100 - 120 l.	asennuskiskot 2 kpl
9514047342	42 - 49 l.	asennuskehys 3-sivua
9514047343	130 l.	asennuskehys 3-sivua
9514047341	65 l.	asennuskehys 3 sivua

Elegance, 3-sivuinen

Asennuskehys	Uppoasennuskehys
9514047345 49 l.	9514047355 49 l.
9514047346 65 l.	9514047356 65 l.
9514047347 85 l.	9514047357 85 l.
9514047348 130 l.	9514047358 130 l.

Jääkaappi Inox Clean touch, jonka kaikki näkyviin jäävät osat ovat pinnoitettu ruostumattomalla teräksellä ja joka on käsitelty siten että sen pinta hylkii rasvaa. Pintaan ei jää sormenjälkiä ja se on helppo pitää puhtaana. Ovessa ei ole ulkonevia osia. Myös jääkaapin sisällä on ruostumattomasta teräksestä valmistettuja yksityiskohtia. Kaapeissa on tilaa korkeille juomapulloille. Kaapit on varustettu pienellä pakastelokerolla sekä LED-sisävalolla. Tilavuus 49 -85 litraa. Secop BD35 -kompressori. Käyttöjännite 12/24 V, alhainen virrankulutus.



9514047001	CR 49	0,6/2,7A, 265 W/24 h, kehyksen mitat: 536 x 436 mm, asennusmitat: 530 x 410 x 490 mm.
9514047002	CR 65	0,7/2,7A, 275 W/24 h, kehyksen mitat: 552 x 506 mm, asennusmitat: 540 x 480 x 538 mm.
9514047003	CR 85	0,8/4,0A, 368 W/24 h, kehyksen mitat: 647 x 532 mm, asennusmitat: 640 x 510 x 553 mm.

Jääkaappi Inox Clean touch, jonka kaikki näkyviin jäävät osat ovat pinnoitettu ruostumattomalla teräksellä ja joka on käsitelty siten että sen pinta hylkii rasvaa. Pintaan ei jää sormenjälkiä ja se on helppo pitää puhtaana. Ovessa ei ole ulkonevia osia. Myös jääkaapin sisällä on ruostumattomasta teräksestä valmistettuja yksityiskohtia. Kaapeissa on tilaa korkeille juomapulloille. Kaapit on varustettu pienellä pakastelokerolla sekä LED-sisävalolla. Tilavuus 130 litraa. Secop BD35 -kompressori. Käyttöjännite 12/24 V, alhainen virrankulutus.



9514047000	CR 130 INOX	Ovi aukeaa vasemmalle. 418 W/24 h. 1,2A/5,0A. Kehyksen mitat 771 x 582 mm. Asennusmitat 752 x 525 x 505 mm
9514047005	CR 130 INOX	Ovi aukeaa oikealle (kuvassa). 418 W/24 h. 1,2A/5,0A. Kehyksen mitat 771 x 582 mm. Asennusmitat 752 x 525 x 505 mm

Isotherm Inox DR on liukukoneistolla varustettu edestä avattava jääkaappi, joka antaa mahdollisuuden nopealla silmäyksellä nähdä jääkaapin sisällön ylhäältäpäin. Kaappi on varustettuna pullolineillä, liukulokeroilla ja sinisävyisellä LED-sisävalolla. 12/24 V, virrankulutus keskimäärin 0,8A, maksimissaan 2,7A.



9514047015	DR 49	maks. ulkomitat: 536 x 436 x 510 mm
9514047004	DR 65	maks. ulkomitat: 546 x 506 x 538 mm

PAKASTIN/JÄÄKAAPPI – FRYSS/KYLSKÅP – DEEP FREEZE/REFRIGERATOR

Tyylikäs kaksiovinen jääkaappi/pakastin, jonka ovi ja kehys sekä osa sisätilan osista ovat ruostumatonta terästä. Asennuskehys ja upotetut lukituskahvat mahdollistavat täysin sileän asennuksen ilman ulkonevia osia. Jääkaappi ja pakastin toimivat kahdella erillisellä kompressorilla, joiden lämpötiloja voi säädellä erikseen. Jääkaapissa on valkoiset vihannekselaatikot sekä teräsreunuksin koristellut hyllyreunat sekä sisävalo. Maksimit: korkeus 1375 mm x leveys 582 mm x syvyys 560 mm. Asennusmitta 1345 mm x 544 mm x 577 mm, paino 42 kg. Kaksi Secop BD 50 -kompressoria. 12/24 V, virrankulutus keskimäärin 2,5A, maksimissaan 10A.



9514047055	CR 195 INOX	12/24 V
------------	-------------	---------

PAKASTIN – FRYS – REFRIGERATOR

Isotherm Inox CR 63 F (-18°) pakastekaapissa on samat ulkomitat ja ulkonäkö kuin 85L Inox -jääkaapissa. Kompressorilla on integroituna takakulmaan. Höyrystinputket ovat koteloitu seiniin. Kaapissa on kaksi ritilähyllyä, jääpalakotelo ja pohjalla sulamisvesikaukalo. Maksimiulkomitat 647 mm x 532 mm x 553 mm. 12/24 V, virrankulutus keskimäärin 1,5A, maksimissaan 5,0A.



9514047202 CR 63 F

JÄÄPALAKONE – ISBITSMASKIN – ICEMAKER

Täysin automaattinen jääpalakone, tilavuus neljä litraa, käyttöjännite 230 V, virrankulutus 1,4A, Danfoss AC -kompressorilla. Korkeus 582 mm, leveys 353 mm, syvyys 405 mm ja paino 28 kg.



9514047200 IceDrink Clear Inox 230 V 1,4/2,8 V
582 mm x 353 mm x 405 mm

9514047198 425 mm x 610 mm, jääpalakoneen kehys

Pakastearkku Secop BD35F -kompressorilla. 12/24 V, keskimääräinen virrankulutus 0,7A, tilavuus 41 litraa ja paino 19 kg. Lämpötila +10 °C - -10 °C. Mitat: korkeus 450 + 165 (kompressorilla) x leveys 496 x syvyys 340 mm.



9514047010 BI 41 12/24 V

TÄYDELLINEN KYLMÄLAATIKKO 40 L

Kylmälaatikko Secop BD35F-kompressorilla. 12/24 V, keskimääräinen virrankulutus 0,7A, maksimissaan 2,7A. Kompressorilla voidaan tarvittaessa siirtää 1,5 metrin päähän laatikosta. Paino 16 kg, tilavuus 40 litraa, korkeus 420 mm, leveys 405 mm ja syvyys 560 mm.



9514047114 BI 40 12/24 V

KYLMÄARKKU – KYLLÅDA – COOLING BOXES

Isotherm TB31 on 30 litran kylmälaatikko, jossa on sisävalaistus. Höyrystin on ruiskuvaletun sisä- ja ulkokuoren välissä, joten sisäpinta on täysin sileä. Irrotettava täysin uudistettu laatikonkansi on puristevalettua muovia, jossa on tukeva yhdellä kädellä hallittava lukituskahva. Elektroninen termostaattiohjaus, jonka säätöalue kattaa +5 °C - -15 °C. Käyttöjännite 12/24 V DC ja 240V AC. Ulkomitat: korkeus 380 mm x leveys 585 mm x syvyys 350 mm. Paino 18 kg.



9514047021 TB31

Isotherm TB18-kylmälaatikko. Uuden mikrokompressorin vuoksi arku on uskomattoman kevyt ja säädettävän kantohihnansa avulla sitä on helppo kantaa mukana. Kylmälaatikko on varustettu sisävalolla. Elektroninen termostaatti, jonka säätöalue kattaa +10 °C - -18 °C. Danfoss BD 1,4F -kompressorilla. Käyttöjännite 12/24 V DC.



9514047027 TB18 405 x 235 x 565 mm paino 9 kg

INTELLIGENT TEMPERATURE CONTROL (ITC)

Digitaalisen näytöllä varustettu älykäs mikroprosessoriohjattu termostaatti, jolla voi valvoa, ohjata ja säätää tarkasti lämpötilaa jääkaapin/pakastimen ulkopuolelta. Veneilijöille, jotka haluavat helppokäyttöisen käyttöliittymän, jolla voidaan vaikuttaa kylmälaitteen toimintoihin ja jolla voidaan ennen kaikkea vaikuttaa kylmälaitteen virrankulutukseen. Jääkaapin sisään asennettava anturiyksikkö valvoo jääkaapin lämpötilaa ja äly-yksikkö huolehtii kompressorin käynnistä omistajan asettamien arvojen mukaisesti. Jääkaapin toimintaa on helppo ohjata, koska järjestelmä ilmoittaa digitaalisella näytöllä mitä arvoja kulloinkin asetetaan; kuten jääkaapin lämpötila, virransäästötoimintaa tai kompressorin käyntiasetuksia (ITC, ECO ja Ylijäähdystysfunktio). Siitä on myös mahdollisuus valita kolme eri akkujen suojaustasoa. Yhteensopiva ohjainyksiköiden SEG00002DA (101N0212) tai SEG00003GA (101N0510) kanssa. Näyttöpaneeli voidaan asentaa joko pinta- tai uppoasennukseen.

- jälkiasennettava (myös tehdasasennusmahdollisuus)
- jopa 25 % virransäästö kompressorin tehokkaamman käytön avulla
- jopa 40 % virransäästö yhdistämällä edellisen ja varastoimalla kylmää jääkaapin sisältöön, ruokiin ja juomiin.
- pikajäähditys mahdollisuus
- pehmeä käynnistys, suojaa virtapiikeiltä
- ECO-toiminto
- helppo asettaa akustojen suojausarvot suoraan näytöltä



9514047460 Isotherm ITC Digital Display KIT

SMART ENERGY CONTROL (SEC)

Uusi harppaus kohti pienempää virrankulutusta. Tämä yksikkö voidaan helposti asentaa Elegance-sarjan jääkaappeihin, mutta se toimii myös vanhemmissa kaapeissa joissa on Danfoss-kompressori. Laitteen mikroprosessori valvoo sille annettujen arvojen algoritmeja ja säätää sen mukaan taloudellisinta kompressorin kierrosnopeutta huomioiden asetettua sisälämpötilaa, ympäristön lämpötilaa, akun varauksiltaan sekä käyttöjännitettä.



9514047450 Smart Energy Control kit

KYLMÄKONEISTO – KYLAGGREGAT – REFRIGERATION UNITS

Ilmajäähdysteinen kylmäkoneisto. Sarja sisältää kylmävaraajan (2 tai 3 l.), Secop 12/24 V -kompressorin (BD35 tai BD 50) ja ITC-ohjainyksikön. ITC-elektroniset järjestelmät saavat kompressorin toimimaan pehmeäkäynnistystilassa ja hallitsevat nopeaa jäähdytystä ja ylijäähdytystä. Kun veneen moottori on käynnissä, tai se on kytketty maasähköön, ITC havaitsee nykyisen ylijäämän ja saa kompressorin toimimaan suurimmalla mahdollisella nopeudella nopeamman kylmävarastoinnin aikaansaamiseksi. Veneen moottorin ollessa sammutettuna, kompressori toimii miniminopeudella varmistaen minimilämpötilan. Digitaalinen paneeli lämpötilan säätöön. Kolme eri akkujen suojaustasoa.



- 9514047160 3201ITC+ BD35F varaaja 2 l.
300 x 210 x 60 mm, maks. 100 l. kylmälaatikolle, 14 kg
- 9514047162 3701ITC+ BD50F, varaaja 3 l.
355 x 280 x 60 mm, maks. 150 l. kylmälaatikolle, 16 kg

Vesijäähdysteinen kylmäkoneisto. Vesijäähdytyksen etuna on tehokkaampi jäähditys ja hiljaisempi käyntiääni. Sarja sisältää 2 l. kylmävaraajan, Secop 12/24 V BD35 -kompressorin, erityisen pohjaläpiviennin, jonka avulla kompressorin keräämä lämpö johdetaan veneen ulkopuolella ympäröimään veteen, sinkkianodin, sekä ITC-ohjainyksikön. ITC-elektroniset järjestelmät saavat kompressorin toimimaan pehmeäkäynnistystilassa ja hallitsevat nopeaa jäähdytystä ja ylijäähdytystä. Kun veneen moottori on käynnissä, tai se on kytketty maasähköön, ITC havaitsee nykyisen ylijäämän ja saa kompressorin toimimaan suurimmalla mahdollisella nopeudella nopeamman kylmävarastoinnin aikaansaamiseksi. Veneen moottorin ollessa sammutettuna kompressori toimii miniminopeudella varmistaen minimilämpötilan. Digitaalinen paneeli lämpötilan säätöön. Kolme eri akkujen suojaustasoa.



- 9514047140 3251ITC+ BD35F, varaaja 2 l.
300 x 210 x 60 mm, maks. 100 l. kylmälaatikolle, 14 kg
- 9514048140 39051 SP, pohjaläpiviennin varasinkkianodi

Vesijäähdytteinen kylmäkoneisto perinteisellä termostaattihjauksella. Vesi-jäähdytyksen etuna on tehokkaampi jäähdytys ja hiljaisempi käyntiäänä. Sarja sisältää O-mallisen peltihöyrystimen, Secop 12/24 V BD35 -kompressorin, erityisen pohjaläpiviennin, jonka avulla kompressorin keräämä lämpö johdetaan veneen ulkopuolella ympäröimään veteen, sinkkianodin sekä koteloitun termostaattikatkaisimen.



9514047145 2051SP BD35F,
höyrystin 240 x 210 x 85 mm, maks. 125 l. kylmälaatikolle

ISOSTAR COMPACT

Isotherm Compact ilmajäähdytteinen kylmäkoneisto. Perinteinen tapa poistaa lämpöä järjestelmästä on puhaltua ilmaa lauhduttimen läpi. Tämä tapahtuu pienen puhallinmoottorin avulla, joka on kiinnitetty kompressorin lauhduttimeen. Tällaisessa järjestelmässä on erittäin tärkeää, että tila johon kompressorin sijoitetaan, on hyvin ilmastoitu. Tilaan on päästävä alakautta viileätä ilmaa ja tilasta saatava pois lämmin ilma yläkautta. Valmiiseen sarjaan sisältyy Secop 12/24 V BD35 -kompressorin, koteloitu termostaattikatkaisin sekä höyrystin, jonka koko riippuu kylmätilan suuruudesta.

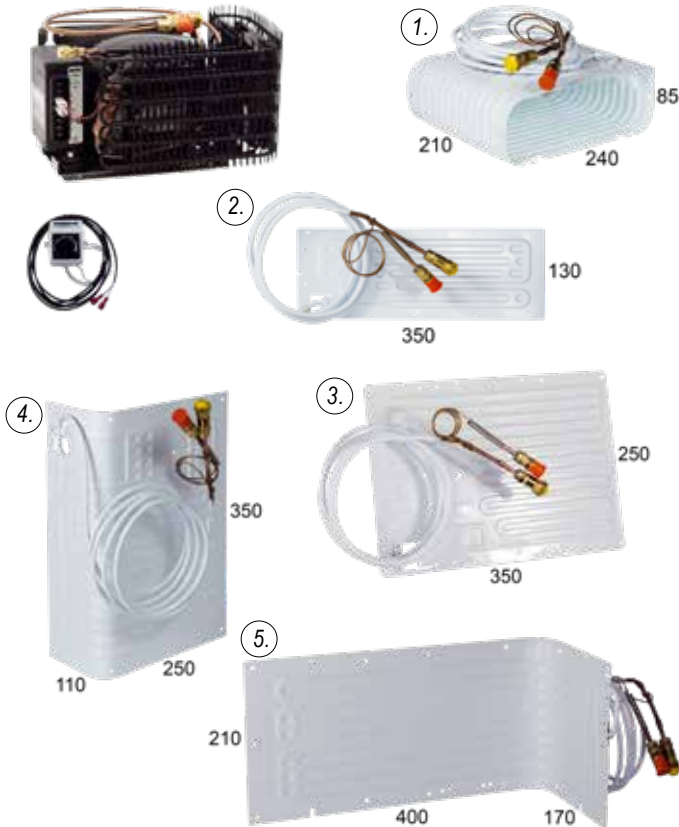

9514047170	2001	O-höyrystin	125 l. kylmätilaa varten	(1.)
9514047172	2005	levyhöyrystin	60 l. kylmätilaa varten	(2.)
9514047173	GE80	levyhöyrystin	80 l. kylmätilaa varten	(3.)
9514047174	2007	L-höyrystin	100 l. kylmätilaa varten	(4.)
9514047175	2010	L-höyrystin	125 l. kylmätilaa varten	(5.)

Esimerkki kylmälaatikon rakentamisesta. Gelcoat-pinnoitettu eristelevy 978 mm x 478 mm x 50 mm. 3 levyä/paketti.

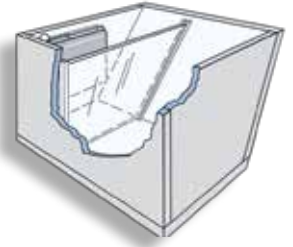

9514047089

LÄMMITIN - VÄRMARE - HEATER, DEFROSTER

Tehokas, moottorin jäähdytysvedestä lämpöä tuottava 3-nopeuksinen lämmitin ruostumattomalla kotelolla. Neljä Ø 60 mm letkumuhvia lämpimän ilman ulosottoa varten. Raittiin ilman sisäänotto kahdella Ø 90 mm letkuliitännämuhvilla. Lämpöteho 10 kW, maksimi läpi-ilmavirtaus 500 m³/h > n.70 db. Kiertovesiliitäntä 16 mm letkulle, max. vedenpaine 2,5 bar. Sarjaan sisältyy hallintakaapeli ja neliportainen katkaisin sekä pääsulake. Virrankulutus 12 V, 84 W/54 W/45 W. Äärimitat: pituus 450 x leveys 300 x korkeus 130 mm, paino 5,5 kg.



9515019900 12 V
9515019902 24 V



LÄMMINVESIVARAAJA – VARMAVATTENBEREDARE – WATER HEATER

Isotemp Basic -lämmينvesivaraajamallisto. Pinta harjattua antimagneettista ruostumatonta terästä. Veden kanssa kosketuksissa olevat osat on tehty haponkestävästä AISI316-teräksestä. Asennettavissa sekä pysty- että vaakasentoon, varustettuna termostaattiventtiilillä. 5 kokoa 24 - 75 l. Paineenkestävyys 7 bar, 230/750 W.



	koko	pituus Ø D mm
9515020035	24 l.	470 x 395
9515020036	30 l.	535 x 395
9515020037	40 l.	640 x 395
9515020039	50 l.	760 x 395
9515020041	75 l.	1050 x 395

Isotemp Slim -lämmينvesivaraajan sisäsäiliö on ruostumatonta terästä, (AISI316). Eristeenä tukeva kerros polyuretaania ja kaiken suojana ulkovaippa, joka on harjattua terästä AISI304. Varaajan tukevat jalat mahdollistavat asennuksen joko vaakaa- tai pystyasennukseen. Sähkövastuksena 230 V/750 W. Ylipaineventtiili 7 bar. Termostaattiventtiili sisältyy hintaan.



	tilavuus	pituus x Ø
9515020026	601531 15 l.	520 x 295
9515020027	602031 20 l.	645 x 295
9515020028	602531 25 l.	765 x 295

Isotemp Spa -lämmينvesivaraajat täyttävät kaikki Marine-vaatimukset. Varaajan harmaa ulkokuori on vahvaa polypropyleniä, eristeenä paksu polyuretaani ja säiliö sekä veden kanssa tekemisissä olevat osat ovat AISI316 ruostumatonta terästä. Varaajan kiinnityspannat ovat AISI304 ruostumatonta terästä. Varaajan vakioitumukseen kuuluu varmatoiminen LK-ylipaineventtiili 6 bar.



Kaikki mallit sisältävät termostaattiventtiilit.



	malli	tilav.	pituus/Ø	paino
9515020011	SPA15mix	15 l.	450 + 5 x 310 mm	7,3 kg
9515020013	SPA20mix	20 l.	550 + 5 x 310 mm	8,3 kg
9515020015	SPA25mix	25 l.	650 + 5 x 310 mm	9,5 kg
9515020021	SPA30mix	30 l.	535 + 5 x 390 mm	11,7 kg
9515020023	SPA40mix	40 l.	640 + 5 x 390 mm	13,3 kg

9515020030	SFD33 termostaattiventtiilisarja LK
9515020032	SFD34 termostaattiventtiilisarja B TYPE

ISOTEMP SQUARE LINE

Suorakaiteenmuotoinen 16 l. -varaaja. Mahdollisuus asentaa joko pysty- tai vaakasentoon. Lämmitys moottorin makeavesikierrosta tai 750 W sähkövastuksella, ylipaineventtiili 5 bar. Tilantarve 400 x 560 x 180 mm. Paino 16 kg.



9515020000	ilman termostaattiventtiiliä
9515020002	termostaattiventtiilillä

ISOTEMP-VARAOSIA

ISOTEMP SLIM- JA BASIC-LÄMMINVESIVARAAJAN OSIA

9515020043	termostaattiventtiilisarja SLIM (A) ennen 2004 + square
9515020044	termostaattiventtiilisarja SLIM/BASIC jälkeen 2007

9514048156	varalaippa
9514048300	laipan tiivistesarja
9514048454	sähkövastus 230 V/750 W
9514048448	sähkövastus 230 V/1200 W
9514048446	sähkövastus 115 V/750 W
9514048354	sähkötermostaatti
9514048356	ylikuumentussuoja
9514048536	ylipaineventtiili LK 7 BAR, ratti
9514048538	ylipaineventtiili B 6 BAR, vipu (vanha)

ISOTEMP, VANHEMPIEN LÄMMINVESIVARAAJAN OSIA

9514048456	sähkövastus 230 V/800 W SLIM (A) G 1 1/4"
9514048332	termostaatti SLIM (A)
9515020005	ylipaineventtiili 4 BAR, ratti
9515020007	sähkövastus 230 V/750 W, G 1", Regular





KAASULIEDET JA UUNIT – GASSPIS OCH UGN – GAS COOKER AND OVEN

LE BRETAGNE

Ruostumatonta terästä oleva liesi/uuni grillivastuksella. Uunissa on kallistuslukitus. 3-liekkinen liesi sekä pidikkeet kolmelle kattilalle. Sähköllä toimiva sytytys (1,5 V-paristo). Uunin tilavuus 19 l. Kalteva takaseinän muotoilu säästää tilaa. Leveys 500 mm, syvyys 527 mm, korkeus 470 mm + 40 mm (kattilanpidikkeet), paino 31 kg.

Sisärakennemitat: leveys 550 mm, syvyys 568 mm, korkeus 568 mm. Polttimet 2 x 1,75 kW ja 1 x 2,7 kW. Uunin teho 1,5 kW, grilli 1,3 kW. CE-hyväksytty. Letkuyhde G1/4-kaasukierre.



9515008327 023391 30 millibar

LE CASCOGNE

Emaloitu uuni, ruostumattomat kattilanpidikkeet ja ritilät, uuninluukussa kaksoislasi sekä luukunlukitusjärjestelmä, kallistuksenlukitus. Uunin teho 1,8 kW, polttimen teho 1,75 - 2,5 kW. 2-liekkinen liesi. Uuni 26 l. Kokonaismitat: leveys 515 mm, syvyys 446 mm, korkeus 470 mm. Letkuyhde G1/4-kaasukierre.

Sisärakennusmitat: leveys 530 mm, syvyys 548 mm, korkeus 523 mm.

- uunin ovessa kaksoislasi, puinen kädensija
- elektroninen sytytys
- manuaalinen luukun lukitusvipu



9515008336 186340 30 millibar

2-liekkinen liesiuuni grillivastuksella. Ulkomitat kuten edellä.

- uuni ruostumatonta terästä
- uunin teho 1,5 kW, grillin teho 1,35 kW

9515008386 181341

CASGONE

3-liekkinen kaasuliesi. Leveys 515 mm x korkeus 470 x syvyys 446 mm. Sisärakennusmitat: leveys 530 mm, syvyys 548 mm, korkeus 523 mm. Polttimet: 1 kW, 1,75 kW ja 2,5 kW. Uunin teho: 1,8 kW Letkuyhde G1/4-kaasukierre.



9515008335 186340

GRAND LARGE

Ruostumatonta terästä/emaloitu uuni. 2-liekkinen liesi + uuni 26 l.

Tehot: polttimet 2,5 kW, 1,7 kW, uuni 1,8 kW. Mitat: leveys 515 mm, syvyys 447 mm, korkeus 470 mm, paino 25 kg. Sisärakennusmitat: leveys 530 mm, syvyys 548 mm, korkeus 523 mm. Letkuyhde G1/4-kaasukierre.



9515008338 142040 varustettu elektronisella sytytyksellä

PERIGORD

Kalustoon upotettava kompaktin kokoinen uuni, jonka tilavuus on 19 l.

Korkeus 430 mm, leveys 540 mm, syvyys 490 mm. Asennusmitat: leveys 520 mm, korkeus 415 mm, syvyys 470 mm, paino 22 kg. Etupaneelin mitat: 550 mm x leveys 437 mm. Uuni on ruostumatonta terästä, se on termostaattiohjattu ja siinä on 1,5 kW uunipoltin sekä grillipoltin, jonka teho on 1,35 kW. Letkuyhde G1/4-kaasukierre.

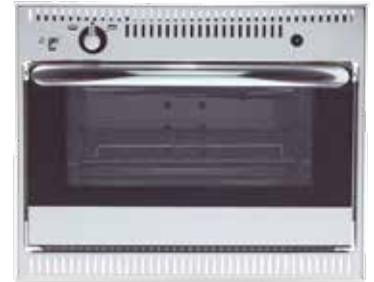

9515008310 874371





LA PLANCHA -PAISTOLEVY

Terveellistä ja monipuolista ruoanlaittoa ulkotiloissa ilman suurta rasvan tarvetta nestekaasukäyttöisellä La Plancha -paistolevyllä (3,2 kW). Kaasutoimisena paistopinnan lämpötila on nopeasti säädettävissä. Runko on ruostumatonta terästä ja kestävä emaloitu valurautainen paistopinta on helppo pitää puhtaan. Korotetut reunat pitävät ruoka-aineet paistolevyllä. Mahdollinen rasva ja muut ruuantähteet on helppo kaapia teräslastalla paistopinnan etureunassa olevan "nokan" kautta sen alla olevaan rasvakoteloon. Planchaa voi käyttää sopivan pöytätason päällä, mutta siihen on myös saatavissa erillinen laippa Ø 60 mm jalalle. Saatavana kansi ruostumattomasta teräksestä. Paistopinnan koko 440 x 300 mm. Kokonaismitta 490 x 490 x 240 mm, paino 16,5 kg.

9510915644 Plancha Marine 45
9510915645 laippa
9510915646 kansi



FORCE 10

3-liekkinen kaasuliesi termostaattiohjatulla uunilla. Uunin teho 1,5 kW ja tilavuus 17 l. Kaksi 1 kW -tehoista poltinta ja yksi 2,8 kW pikapoltin. Elektroninen sytytys. Kaikki polttimet on varustettu liekinvarmistimilla. Uuninluukku liikuu avattaessa uunin alle. Uunilla on oma varmistinlukko. Liesi on varustettu kattilanpitimillä ja tasapainokannattimella. Liesin heilumisliike voidaan lukita. Asennustilan mitat 30 asteen kallistuksella, korkeus x leveys x syvyys, 546 x 518 x 546 mm. Liesin äärimittat 531,5 x 506,5 x 557. Liesin paino 33 kg.

9510915643 63358 3-liekkinen

Ruoan valmistamista ilman kompromisseja. Force 10:lla on yli 30 vuoden kokemus kaasuliesien valmistuksesta vaativan merenkulun markkinoilla. Force 10 suunnittelee ja valmistaa kaikki laitteet panostaen laitteiden toiminnollisuuteen, turvallisuuteen ja suorituskykyyn. Myös tuotteen muotoiluun sekä käyttömukavuuteen on kiinnitetty erityistä huomiota.



SANTORIN

1- liekkinen pöytäpintaan upotettava kaasukeitin ruostumattomasta teräksestä, pieneen keittotarpeeseen. Polttimon teho 1,75 kW. Keittimen mitat: korkeus 124 mm (upotus 55 mm), leveys 210 mm, syvyys 350 mm ja paino 1,8 kg. Letkuyhde G1/4-kaasukierre.



9515008290 431040785

ATOLL

1-liekinen pinta-asenteinen kaasukeitin ruostumattomasta teräksestä. Polttimon teho 2 kW. Keittimen mitat: korkeus 121 mm, leveys 290 mm, syvyys 352 mm ja paino 2,9 kg. Letkuyhde G1/4-kaasukierre.



9515008291 0614910785

FLUSH LINE

1- tai 2-liekkiset keittimet uppoasennukseen. Liesiosat ovat ruostumatonta terästä ja liesirunko mustaksi eloksoitua alumiinia. Upotussyvyys 110 mm. Liesi nousee ainoastaan 2 mm tasoa korkeammalle. Lieden pintaan upotetut säätönupit. Liedessä on paristoilla toimiva sähkösytytys. Helposti irrotettava ritilä puhdistusta varten. Tehokkaat polttimet, joissa polttimonkansi lukkiutuu paikoilleen. Letkuyhde G1/4-kaasukierre.



9515008294 441340850785 2,2 kW 320 x 390 mm 1-liekinen
9515008295 442340850785 3,2 kW 570 x 422 mm 2-liekinen

Pöytätasoon upotettava ruostumaton 3-liekinen keitin. Polttimien tehot 1000 W, 2450 W ja 3000 W. Leveys 45 cm, syvyys 37 cm, korkeus 4,5 cm, paino 5 kg. Letkuyhde G1/4-kaasukierre.

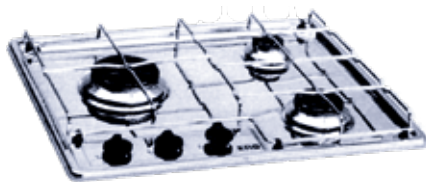

9515008320 4333 sähkösytytyksellä
9515008322 4330
9515008307 SC4440 kattilanpidikesarja
9515008321 02405 saranoitu lasikansi

Pöytätasoon upotettava ruostumaton 2-liekinen kaasuliesi. Polttimoiden tehot 1,75 kW ja 2,5 kW. Ulkomitat: 80 x 465 x 335 mm. Minimi asennussyvyys 15 mm. Letkuyhde G1/4-kaasukierre.

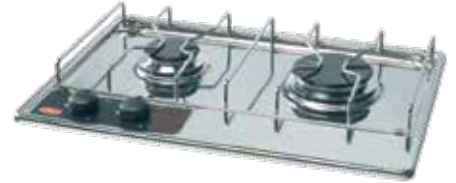

9515008331 432340 sähkösytytyksellä
9515008328 432041
9515008329 019 saranoitu lasikansi

Kaksiliekinen ruostumaton keitin. Polttimien tehot 1,7 kW ja 2,50 kW. Äärimitat: leveys 47 cm, syvyys 34 cm, korkeus 14,5 cm. Mukana yksi kattilanpidikepari. Letkuyhde G1/4-kaasukierre.



9515008333 0623 sähkösytytyksellä
9515008324 0624

Kuten edellä, mutta varustettuna tasapainokannattimella ja kattilanpidikeparilla. Letkuyhde G1/4-kaasukierre.



9515008332 0623 sähkösytytyksellä
9515008325 0624

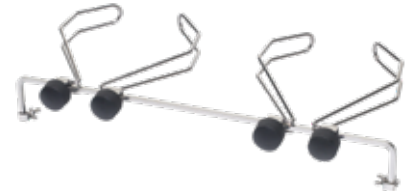

9515008305 SC 4320 kattilanpidikesarja, 2-liekinen

Kaikkissa Eno-liesissä on letkuyhteenä CE-määräysten mukainen G1/4 vasenkätinen letkukierre. Tähän sopiva letkusovite alla:



9515008399 9/10 mm kaasuletulle

CAN-KAASULIESI UUNILLA

2- liekkinen kaasuliesi 30 l uunilla. Liesi on valmistettu ruostumattomasta teräksestä ja sen kansi on karkaistua mustaa lasia. Liesipolttimoiden teho on 2 kW ja 1,2 kW ja uunin teho 2,5 kW. Uunissa Piezo-sytytys. Toimitukseen sisältyy kardaani-ripustus. Kattilanpitimet CU1371 lisävarusteena.

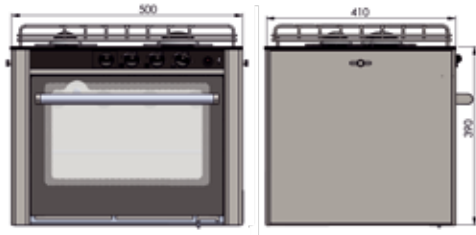

9515008560 CU2000
9515008564 CU1371 kattilanpitimet
9515008566 CU1370 lämpösuoja

RANDI-YHDISTELMÄLIESI

Pieneen tilaan mahtuva yksiliekkinen kaasuliesi/pesuallasyhdistelmä. Polttimen teho 1,9 kW. Allas ruostumatonta 304-terästä, jossa harjattu pinta. Liedessä on karkaistua musta lasikansi, jossa on piilosaranat.



9510926124 FL1323

FOLDY-KAASULIESI

Kaasuliesi on kiinnitetty pesualtaan lasiseen suojakanteen joka on alaslaskettavissa pesualtaan päälle. Kaasulieden polttimen teho 1750 W. Altaassa on alas laskeutuva vesihana. Lieteen on saatavana kattilanpitimet PV1370 lisävarusteena.



9515008540 LC1701



Shops
MARITIM



**MaritimShops,
for the boating
people**

**Veneilytarvikkeet
helposti ja
vaivattomasti
verkkokaupastamme
www.maritimshops.fi**

Avoinna 24/7



Wallas Black Line -liedet

- Kaikki turvalliset, kotimaiset Wallas diesel-liedet saatavana tyylikkäällä mustalla tai ajattomalla ruostumattomalla teräspinnalla
- Uusi musta väri sopii moderniin sisustukseen ja on likaa hylkivä sekä lämmönkestävä
- Black Line -tuotteet: 85Dt, 800D, 270 ja 220D
- Black line -päivitys saatavilla liesiin ja puhallinkansiin
- Puhallinkannessa 270 on nyt uusi tehokkaampi ja hiljaisempi hiiliharjaton puhallin
- Valmista ruokaa tai lämmitä veneesi yhdellä laitteella
- Wallas-liedet ja liesilämmittimet ovat erittäin turvallisia suljetun palamisen johdosta, jolloin savukaasut ja palamisessa syntyvä kosteus johdetaan aina ulos
- Ei avoliekkiä
- Termostaatti- tai manuaalitoiminto
- Trendikäs valinta veneesi pentteriin





Diesel-liedet



Wallas 800DSL

Wallas 800DSL on keraaminen, entistä kompaktimpi diesel-liesi, joka on tyylikäs ja helppohoitoinen. Se on varustettu GB-poltinjärjestelmällä, jonka ansiosta lämmitin palaa puhtaasti matalilla NOx- ja CO₂-arvoilla. Lisävarusteena saatavan kannen kanssa yhdistelmä toimii lämmittimenä ja lisäksi suojaa kuumilta pinnoilta. 800DSL-malli on entistä matalampi, jolloin se sopii hyvin useimpien vanhojen yksilevyisten Wallas-liesien tilalle. Laite on saatavissa mustana tai ruostumattoman teräksen värisenä.

9515009438 Wallas 800DSL
9515009465 Veneasennussarja 3718

Sarja sisältää:

9515009183 1028 Savukaasuletku RST Ø 28 1,5 m
9515009208 1030 Lämmöneristyskukka pakoputkeen 1,5 m
9515009180 1066 Savutorvi 28 mm
runkoläpivienti 1 kpl
9515009176 1024 Polttoainesäiliö 10 l
200x300x130 mm) 1 kpl
9515009368 367215 Irtotankkiliitäntä
diesel-laitteisiin



Huom. Kuvassa Wallas 800DSL-keraaminen liesi lisävarustettuna 220D-puhallinkannella.

Tekniset tiedot:

Malli	800DSL
Lämpöteho	950 - 1400 W
Käyttöjännite	12 V
Polttoaineenkulutus	0,10 - 0,15 l/h
Virrankulutus	maks. 0,7A

Wallas-puhallinkansi 220D

Puhallinkansi veneen portaattomaan lämmitykseen 800DSL:n avulla ja keittolevyn suojaksi. Saatavana mustana ja ruostumattoman teräksen värisenä. Otteessa suomalainen puu.

9515009349 Puhallinkansi Wallas 220D
(Wallas 800DSL -lieteen)
9515009334 Puhallinkansi
Wallas 220D Black Line
(Wallas 800DSL -lieteen)



Tekniset tiedot:

Malli	220D/220D Black Line
Lämpöteho	950 - 1400 W
Käyttöjännite	12 V
Virrankulutus	0,4 - 0,6A



Wallas 85 Dt

Wallaksen suosituin uppoasennettava liesi omalla ohjauspaneelilla. Sisältää 4 m polttoaineletkun ja virtajohdon. Yhteensopiva Wallas-puhallinkansi 270:n kanssa.



- 9515009348 Diesel-liesi
85 Dt -uppoasennukseen
- 9515009462 Veneasennussarja 3716
(85 DU, 85 DP)

Sarja sisältää:

- 9515009183 1028 Savukaasuletku RST Ø 28 1,5 m
- 9515009208 1030 Lämmöneristyssukka
pakoputkeen 1,5 m
- 9515009180 1066 Savutorvi 28 mm
runkoläpivienti 1 kpl
- 9515009363 30011 Liitäntäsarja kiinteään
tankkiin (maks. syvyys 1 m) 1 kpl

Tekniset tiedot:

Malli	85 Dt
Lämpöteho	900 - 1900 W
Käyttöjännite	12 V
Polttoaineenkulutus	0,09 - 0,19 l/h
Virrankulutus	0,35A

Wallas 88 DU

Huipputyylikäs uppoasennus diesel-liesi. Pöydänpinnalle jää näkyviin ainoastaan tyylikäs keraaminen pinta.

- 9515009420 Wallas 88 DU uppoasennus
(ei lämpökansi mahdollisuutta)
- 9515009462 Veneasennussarja 3716
(85 DU, 85 DP)

Sarja sisältää:

- 9515009183 1028 Savukaasuletku RST Ø 28 1,5 m
- 9515009208 1030 Lämmöneristyssukka
pakoputkeen 1,5 m
- 9515009180 1066 Savutorvi 28 mm runkoläpi-
vienti 1 kpl
- 9515009363 30011 Liitäntäsarja kiinteään
tankkiin (maks. syv. 1 m) 1 kpl



Tekniset tiedot:

Malli	88 DU
Lämpöteho	900 - 1900 W
Käyttöjännite	12 V
Polttoaineenkulutus	0,09 - 0,19 l/h
Virrankulutus	0,9A



Diesel-liedet



Wallas 85 DP

Kiinteällä käyttökylkimellä varustettu diesel-liesi. Huom! Puhallinkansi muuttaa laitteen painopistettä, joten et voi asentaa lieteen samanaikaisesti keinuripustusta.

- 9515009360 Diesel-liesi 85 DP pinta-asennukseen
 9515009462 Veneasennussarja 3716 (85 DU, 85 DP)

Sarja sisältää:

- 9515009183 1028 Savukaasuletku RST Ø 28 1,5 m
 9515009208 1030 Lämmöneristysputki pakoputkeen 1,5 m
 9515009180 1066 Savutorvi 28 mm runkoläpivienti 1 kpl
 9515009363 30011 Liitäntäsarja kiinteään tankkiin (maks. syv. 1 m) 1 kpl



Tekniset tiedot:

Malli	85 DP
Lämpöteho	900 - 1900 W
Käyttöjännite	12 V
Polttoainenkulutus	0,09 - 0,19 l/h
Virrankulutus	0,19A

Wallas-puhallinkansi 270

Puhallinkansi muuttaa lietesäiliön lämmittimeksi. Kannen ollessa ylhäällä liesi toimii ruuanlaitossa ja alas laskettuna kansi toimii lämmittimenä. Samalla lämmitysasennossa kansi suojaa lieden keraamia ja lisää turvallisuutta pitämällä laitteen pinnat viileänä.

Laitetta voidaan käyttää manuaalisesti tai termostaatilla miellyttävän lämmön säätämiseksi. Laite on portaaton tehonsäädöltään ja siinä on entistä hiljaisemmat ja kestävämmät puhallinmoottorit.

Kansi on saatavana mustana tai ruostumattoman teräksen värisenä.

- 9515009405 270-lämpöpuhallinkansi, liesille 85 Dt ja 85 DP
 9515009344 270 Black Line -puhallinkansi



Tekniset tiedot:

Malli	270/270 Black Line
Lämpöteho	900 - 1900 W
Käyttöjännite	12 V
Virrankulutus	0,35 - 0,5A



Wallas Viking Air ja Viking Combi

- Uusi älykäs elektroniikka sekä ohjauspaneeli
- Voidaan kytkeä Buster Q-, Yamarin- ja Askeladden C-command -monitoiminäyttöön
- Greenboost-poltintekniikan ansiosta tehokas ja erittäin puhdas palaminen
- Biodiesel-yhteensopiva
- Älykkäässä ohjauspaneelissa sisäänrakennettu lähiverkko- ja WLAN-valmius
- Ilmainen etähallintasovellus ladattavissa iOS- ja Android-laitteille
- Hiiliharjattomat, kierrosluvulla tarkasti ohjatut tehokkaat puhaltimet
- Älykäs lämpötilansäätö optimoi lämmityksen ja riittävän ilmanvaihdon
- Boost-puhallustoiminto; voit käyttää laitetta huurteenpoistoon
- Matalan jännitteen startti
- Sisältää lattia- ja seinäasennustelineen



Ohjauspaneeli
sisältyy
pakkaukseen
Viking-malleissa.



Diesel-lämmittimet



Wallas Viking | Air

- 2x 75 mm imu- ja puhalluslähdöt

9515009530 Diesel-lämmitin Wallas Viking|Air

9515009456 Veneasennussarja 3713



Wallas Advanced -ohjauspaneeli Viking- ja Spartan-malleille

- Bluetooth- ja WLAN-valmius
- Sovellus ladattavissa iOS- ja Android-laitteille
- Langaton päivitys mahdollistaa mm. lämmittimen päivityksen WLAN-yhteydellä
- Etäkäyttö mahdollista puhelimella/ älylaitteella

UUTUUS!

Tekniset tiedot:

Malli	Wallas Viking Air
Polttoaine	Diesel
Teho	950 - 3000 W
Käyttöjännite	12 V
Polttoaineenkulutus	0,1 - 0,30 l/h
Virrankulutus	0,5 - 2,0A
(Boost-toiminnolla 5,4A)	
Lämmitys min.	43 m³/h
Lämmitys maks.	121 m³/h
(Boost-toiminnolla 182 m³/h)	

Wallas Viking | Combi

- Lämmitin perämoottoriveneisiin, joissa on tarve myös lämpimälle vedelle
- Suositeltava varaaajan koko 25 l.
- 1x 90 mm imu- ja puhalluslähdöt
- Yksi laite hoitaa sisäilman- ja vedenlämmityksen



9515009532 Diesel-lämmitin Wallas Viking|Combi

9515009534 Veneasennussarja 3720

9515009536 Veneasennussarja Slim 3730

Slim-sarja sisältää:

- 7120 Paisuntasäiliö 3 l.
- 7519 19 mm T-haara, letku-letkuyhde 3/4"
- 7112 Putkiyhde, naaras-naaras 1/2"-1/2"
- 7119 Vesiletku 19 mm, EPDM kudosvahvistet. 6 kpl
- 7116 Kierto-vesipumppu 5 W, jatkojohdolla
- 7319 19 mm jousiklemmari
- 7126 Täyttöryhmä 19 mm sululla
- 7127 1/2" naarasliitin, 19 mm letkukara

Tekniset tiedot:

Malli	Wallas Viking Combi
Polttoaine	Diesel
Teho	950 - 2500 W
Käyttöjännite	12 V
Polttoaineenkulutus	0,1 - 0,25 l/h
Virrankulutus	0,4 - 2,6A
Lämmitys min.	33 m³/h
Lämmitys maks.	73 m³/h



Wallas Greenboost-lämmittinsarja tarjoaa lähes äänetöntä lisätehoa ja puhdasta diesel-lämmitystä veneilijälle!

GB-poltinjärjestelmällä lämmitin kykenee polttamaan nykyisiä dieselkeitä puhtaasti entistä matalimmilla NOx- ja CO₂-arvoilla. Samalla siinä on valmius tulevaisuuden tiukempien ympäristönormien mukaisiin uudistuviin diesel-polttoaineisiin. Wallas-diesel-lämmittimen hankkiessa voit olla varma jatkossakin sen toimivuudesta tulevaisuuden diesel-polttoaineilla.

Uusilla puhaltimilla ja ilmanohjauksella myös puhallustehoon on saatu lisää tehokkuutta, jolloin lämmittimen hyötysuhde on parantunut. Lisäpuhallusteholla saadaan lisää tehoa ja lyhyempi kuivausaika veneeseen, jolloin säästyy polttoainetta ja sähköä.

Wallas 22 GB 2,2 kW

9515009434 Diesel-lämmitin Wallas 22 GB
9515009454 Veneasennussarja 3712

Sarja sisältää:

9515009185 2448 Savukaasuletku Ø 28/45 RST/2467 1,5 m
9515009186 2467 Savutorvi 28/45 mm runkoläpivienti 1 kpl
9515009198 3410 Lämminilmaletku Ø 75 mm, 6,5 m
9515009202 3411 Ulospuhallusritilä Ø 75 mm 2 kpl, musta
9515009363 30011 Liitântäsarja kiinteään PA-tankkiin (maks. syv. 1 m) 1 kpl

Wallas 30 GB 3,0 kW

9515009436 Diesel-lämmitin Wallas 30 GB
9515009456 Veneasennussarja 3713

Sarja sisältää:

9515009185 2448 Savukaasuletku Ø 28/45 RST/2467 1,5 m
9515009186 2467 Savutorvi 28/45 mm runkoläpivienti 1 kpl
9515009198 3410 Lämminilmaletku Ø 75 mm, 10 m
9515009202 3411 Ulospuhallusritilä Ø 75 mm 2 kpl, musta
9515009363 30011 Liitântäsarja kiinteään PA-tankkiin (max. syv. 1 m) 1 kpl



Tekniset tiedot:

Malli	22 GB
Polttoaine	Diesel
Teho	1000 - 2500 W
Käyttöjännite	12 V
Polttoaineenkulutus	0,1 - 0,25 l/h
Virrankulutus	0,7 - 1,2A
Lämmitys min.	51 m ³ /h
Lämmitys maks.	79 m ³ /h
Muuta	Raitisilmatuul.



Tekniset tiedot:

Malli	30 GB
Polttoaine	Diesel
Teho	1200 - 3200 W
Käyttöjännite	12 V
Polttoaineenkulutus	0,1 - 0,33 l/h
Virrankulutus	1,0 - 2,0A
Lämmitys min.	61 m ³ /h
Lämmitys maks.	103 m ³ /h
Muuta	Raitisilmatuul.



Diesel-lämmittimet



Wallas Spartan

- Uusi älykäs elektroniikka sekä ohjauspaneeli
- Voidaan kytkeä Buster Q-, Yamarin- ja Askeladden C-command -monitoiminäyttöön
- Greenboost poltintekniikan ansiosta erittäin tehokas ja puhdas palaminen
- Yhteensopiva uusiutuvilla dieselillä
- Älykkäässä ohjauspaneelissa on sisäänrakennettu Bluetooth ja WLAN-valmius
- Sovellus ladattavissa iOS- ja Android-laitteille
- Älykäs lämpötilansäätö optimoi lämmityksen ja riittävän ilmanvaihdon
- Hiiliharjattomat, kierroslukuohjatut tehokkaat puhaltimet
- Boost-puhallustoiminto nopeaan huurteenpoistoon
- Matalan jännitteen startti
- 3X 75 mm imu- sekä puhalluslähdöt
- Mahdollisuus käyttää johdottomia Bluetooth-termostaatteja
- Lattia- ja seinäasennustelineet

9515009439 Diesel-lämmitin Wallas Spartan
9515009441 Veneasennussarja 3724



Tekniset tiedot:

Malli	Wallas Spartan 4,5 kW
Polttoaine	Diesel
Teho	1600 - 4500 W
Käyttöjännite	12 V
Polttoaineenkulutus	0,16 - 0,45 l/h
Virrankulutus	0,7 - 4,5A
Lämmitys min.	102 m³/h
Lämmitys maks.	227 m³/h



Wallas Advanced -ohjauspaneeli

UUTUUS!

- Bluetooth- ja WLAN-valmius
- Sovellus ladattavissa iOS- ja Android-laitteille
- Etäkäyttö mahdollista puhelimitse/älylaitteella
- Langaton päivitys mahdollistaa mm. lämmittimen päivityksen WLAN-yhteydellä

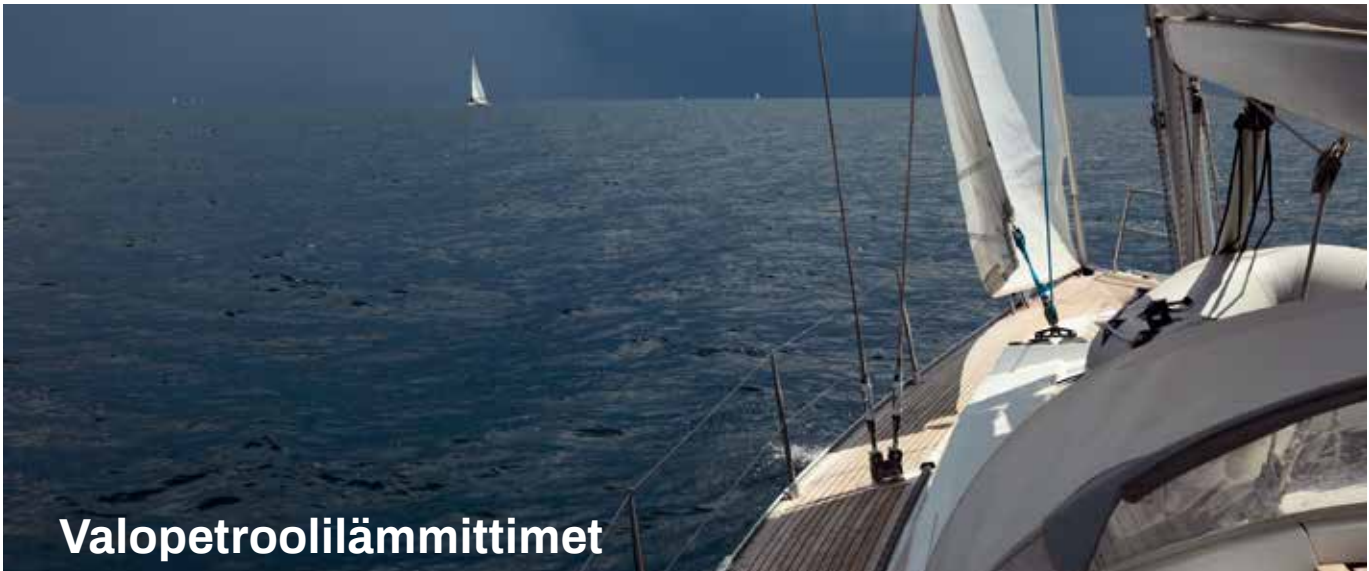

Wallas 2000t

- 2000t-valopetroolilämmitin
- Sopii suoraan vanhan 1800- ja 2400-mallien tilalle
- Tehokas puhallus
- Erittäin pieni virrankulutus
- Hiljainen käyntiääni
- 2000 W
- Parannettu poltinteknologia skandinaavisiin vaatimuksiin
- Puhtaampi palaminen, pidempi huoltoväli

9515009168 Valopetroolilämmitin Wallas 2000t
 9515009452 Veneasennussarja 3711



Tekniset tiedot:

Malli	Wallas 2000t
Polttoaine	Valopetrooli
Teho	900 - 2000 W
Käyttöjännite	12 V
Polttoaineenkulutus	0,1 - 0,20 l/h
Virrankulutus	0,4 - 0,7A
Lämmitys min.	47 m³/h
Lämmitys maks	62 m³/h

Wallas 1300 -hyttilämmitin

Erittäin helppoasenteinen lämmitin hytti-veneeseen, polttoaineletku 2 m, tankkiliitin, 4 m virtakaapeli, kiinnityslevy. Lisävaruste 1300:een kauko-ohjausrasia + 6 m kaapeli. Kääntämällä ulospuhallusritilä nurinpäin siihen voidaan yhdistää 75 mm Ø lämmin-ilmaletku maks. n. 1 metriä).

9515009162 Valopetroolihytti-
lämmitin Wallas 1300
 9515009450 Veneasennussarja 3710 (1300)

Sarja sisältää:

9515009185 2448 Savukaasuletku Ø 28/45
RST/2467 0,7 m
 9515009186 2467 Savutorvi 28/45 mm
runkoläpivienti 1 kpl
 9515009176 2024 Polttoainesäiliö 5 l. 1 kpl



Tekniset tiedot:

Malli	1200
Lämpöteho	1200 W
Polttoaineenkulutus	0,13 l/h
Virrankulutus 12 V	0,4A

Wallas-asennussarjat 22GB:N hankinnan yhteydessä

Veneasennussarja 3712 22GB-lämmittimeen
9515009454



1,5x savukaasu-
letku 28/45 mm



1x koaksiaali-
kylkiläpivienti



1x liitântäsarja
dieselin ottoon
veneen päätankista



1x 6,5 m lämminilma-
letku 75 mm



2x ulospuhallus-
ritilä 75 mm

Konversioasennuskit 3723
1800t/2400t-lämmittimien tilalle
9515009437



2x ilmaletku-
adaptoreita
75/60 mm
lämminilmaletkulle



1x lämminilmaletku
75 mm 0,6 m



1x savukaasuletku
(1 m) tankki-
liitännän
irtotankkiin



2x letkuklemmarit

Langaton lämpötila-anturi



- Viking- ja Spartan-malleihin
- Todella helppo asentaa
- Tarjoaa runsaasti informaatiota
- Mittaa lämpötilaa haluamastasi paikasta
- Ainoastaan oikeasta paikasta mittaamalla voit saada optimaalisen lämmityksen veneeseesi
- Roiskevesisuojaattu
- Toimii Bluetooth-yhteydellä uuden käyttöpaneelin kanssa
- Lämmittimen kanssa voidaan käyttää useita eri termostaatteja



Kaukokäynnistin

GB-, Dt- ja T-mallin lämmittimille. Kaukokäynnistimellä voit ohjata lämmitintä etänä ja tarkistaa veneen lämpötilan ja jännitteen. Uudella ohjelmistolla voit käyttää kahta relekytkentää kaukokäynnistimellä. Tällöin lämmittimen kanssa samalla kaukokäynnistimellä on mahdollista hallinnoida esim. valaistusta, jääkaappia tai käynnistää generaattori. Kaukokäynnistintä on todella helppo käyttää älypuhelimella, tabletilla tai tietokoneella ja sillä voit lämmittää veneesi uudella viikkokello-ohjelmalla minä viikonpäivänä tahansa haluttuun aikaan. Ei kuukausimaksua ohjelmiston käytöstä; pelkkä SIM-kortti riittää.

9515009400 4430

ISOPROPANOL- ISOPROPANOL - ISOPROPANOL







Isopropanol 0,5 l.

Valopetrooli- ja diesel-lämmittimiin polttoainelinjan puhdistukseen sekä kausisäilytykseen. Sisältää tavalliseen isopropanoliin verrattuna voitelevia entsyymejä lisäten tuotteen elinikää ja toimintavarmuutta. Sekoitus-suhde 4%.

9515009151





1. Polttoainepuolen tarvikkeet



	Tuoteno	Nimike	Wallas	
	9515009176	5 l. polttoainetankki	Näppärä 5 l pystymallinen Wallas-polttoainetankki, jonka pohjan pinta-ala on todella pieni. Mitat: pituus 200 x korkeus 300 x leveys 130 mm.	2024
	9515009178	10 l. polttoainetankki	Matala 10 litran Wallas-polttoainetankki.	2027
	9515009368	Irtotankkiliitäntä diesel-laitteisiin	Diesel-laitteen liitäntäsarja Wallas-irtotankkeihin. Liitäntäsarja sisältää messinkisinterisuodattimen, jousipidikkeen, (joka pitää messinkisinterisuodattimen irti tankin pohjalle kondensoituvasta vedestä ja irtoliasta) sekä korkkiläpiviennin huohotinletkulla.	367215
	9515009363	Liitäntäsarja dieselin ottoon veneen päätankista	Tankkiläpiviennin avulla asennat diesel-Wallasen ottamaan polttoaineen suoraan veneen päätankista.	30011
	9520110330	Paluuputken kulmaliitänsarja	Erikoisasennustarvike tilanteisiin, jossa polttoainetankin ja lämmittimen väli korkeussuunnassa on erittäin pieni. Tarvike on tarkoitettu valopetrollämmittimen polttoainepaluulinjaan, jossa on tarve saada musta paluuletku taitettua heti lämmittimen kotelon jälkeen vaakasuuntaan.	11033
	9515009364	Magneettiventtiili	Magneettiventtiili on pakollinen lisävaruste kun diesel-laitteesi on asennettu tankin polttoainepinnan alapuolelle. Magneettiventtiili avautuu vain silloin, kun laitetta käytetään ja pitää polttoainelinjan suljettuna silloin kun laitetta ei käytetä. Magneettiventtiili on pakollinen varo-laite, joka takaa ettei polttoaine vuoda pilssiin vaikka polttoaineletku vaurioituisikin.	30012
	9515009371	Tankin läpivientisarja irtotankkiin		367200

2. Pakopuolen tarvikkeet





	Tuoteno	Nimike	Wallas	
	9515009183	Savukaasuletku 28 mm	Taipuisa savukaasuletku ruostumattomasta teräksestä.	1028
	9515009208	Lämpöeristyssukka 28 mm savukaasuletulle	Taipuisasta lasikuidusta valmistettu lämpöeristyssukka 28 mm savukaasuletkuihin.	1030
	9515009185	Savukaasuletku 28/45 mm	Taipuisa koaksiaalinen savukaasuletku ruostumattomasta teräksestä.	2448
	9515009180	Kylkiläpivienti 28 mm	Ruostumattomasta teräksestä tehty korkeakiilloitettu läpivienti savukaasuille.	1066
	9515009306	Savutorvi 28 mm	Kansiläpivienti suljettava.	2466













	Tuoteno	Nimike	Wallas	
	9515009386	Vedenpoistolukko	Vedenpoistolukko 28 mm savukaasuletkuun. Vaativimpiin olosuhteisiin, joissa vesi voi roiskua kannelta tai kyljestä savukaasuletkuun. Myös pitkissä letkuissa syntyvän kondenssiveden poistoon. Vesilukon ansiosta savukaasukäryt pysyvät veneen ulkopuolella, ja roiskevesi savukaasuletkusta voidaan johtaa haluttuun paikkaan.	602293
	9515009186	Koaksiaalikyyläpölvienti 28/45 mm	Pakokaasujen läpivientiin veneen kyljestä tai perästä.	2467
	9515009197	Koaksiaalikansiläpivienti 28/45 mm	Pakokaasujen läpivientiin kannelta. Voit sulkea läpivienin kun laitteesi ei ole käytössä. Estää sadeveden joutumisen savukaasuputkeen.	2460
	9515009927	Peräpeililäpivienti, 28/45 mm	5400 on suunniteltu peräpeililäpivieniksi veneisiin, joissa on negatiivinen peräpeili. Läpivienti on suunniteltu erityisesti purjeverneisiin asennettavaksi. 5400:sta voidaan käyttää läpivientinä jokaiselle Wallas-laitteelle.	5400

3. Imupuolen tarvikkeet









	Tuoteno	Nimike	Wallas	
	9515009388	Ruostumaton imuritilä 75 mm imuletkuun	Kun diesel-lämmitin asennetaan konehuoneeseen, sen imuilma pitää ottaa muusta tilasta. Myös muissa asennuksissa tätä periaatetta voidaan noudattaa. Imuritilöiden avulla otat raittiin happirikkaan ilman ulkoa tai kierätät jo lämmitettyä ilmaa sisältä.	4411
	9515009393	Ruostumaton imuritilä lämmittimeen	Suosittellemme tämän käyttöä, mikäli asennat diesel-lämmittimesi muualle kuin konehuoneeseen etkä käytä erillisiä imuletkuja. Imureiän peittäminen ritilällä estää roskien ja pieneläinten pääsyn lämmönvaihtimeen.	4413

4. Puhalluspuolen tarvikkeet

	Tuoteno	Nimike	Wallas	
	9515009188 9515009198	Lämminilmaletku 60 mm Lämminilmaletku 75 mm	Alumiinivahvisteinen taipuisa lämminilmaletku. Kun haluat lämpöeristystä, tutustu valmiiksi eristettyyn Thermo Twin Pro -letkuun.	2410 3410
	9515009442	Äänenvaimennin 75 mm, pituus 1 metri	Ilmavirran muodostaman virtausäänen vaimennin diesel-lämmittimiin. Imuletkujen eristäminen vaimentaa myös erittäin tehokkaasti ilmanvirtausääntä. Äänenvaimennin leikkaa noin 6 dB ääntä, joka vastaa äänenvoimakkuuden puolittumista ja äänen paineen pienenemistä neljäsosaan.	3416
	9515009220	Thermo Twin Pro eristetty ilmaletku 60 mm, pituus 4 metriä	Käytetään silloin, kun letkutukset kulkevat lähellä kylmiä laipioita tai kylmien tilojen läpi. Eristetyn Thermo Twin Pro -ilmaletkun käyttö vähentää lämpöhäviöitä noin 40 % verrattuna standardi-ilmaletkuun.	2419
	9515009222	Thermo Twin Pro, eristetty ilmaletku 75 mm, pituus 4 metriä	Käytetään silloin, kun letkutukset kulkevat lähellä kylmiä laipioita tai kylmien tilojen läpi. Eristetyn Thermo Twin Pro -ilmaletkun käyttö vähentää lämpöhäviöitä noin 40 % verrattuna standardi ilmaletkuun.	3419
	9515009192	Lämminilman 3-tie jakaja 60 mm	Kestävä ja tukeva ruostumattomasta teräksestä valmistettu Y-haara jakamaan ilmaa eri kajuuttoihin tai tuulilasille.	2413

	Tuotenro	Nimike	Wallas	
	9515009204	Lämminilman 3-tie jakaja 75 mm	Kestävä ja tukeva, mustasta komposiitista valmistettu Y-haara. Vähentää ilmanvastustusta ja on entistä helpompi asentaa "plug and play" -liitosten ansiosta.	3413A
	9515009207	Lämminilma 3-tie jakajasarja 75 mm/60 mm	Mitat: 75/60 mm. Valmiina kaksi 60 mm ulostuloa.	3427
	9515009191	Adapteri 60 mm/75 mm	Adapterin avulla voit jakaa 75 mm letkustosta ilmaa 60 mm letkuun säätääksesi kyseisen tilan lämpöä pienemmäksi. Myös 60 mm letkulähdöillä varustettu lämmitin saadaan adapterin avulla kytkettyä 75 mm letkustoihin. Lisäksi kavennusta käytetään ilmavirran lisäämiseen suunnattaessa sitä tuulilasille.	4414
	9515009195	Adapteri 75 mm/90 mm	Mikäli veneessäsi on jo valmiina tehdasasenteinen 90 mm letkusto tai vanhasta lämmitimestä on jäänyt 90 mm letkusto, voit tällä adapterilla asentaa lämmitimesi suoraan siihen. Adapteri käy lämminilmaletkuun, joten muista hankkia myös pätkä 75 mm letkua.	3414
	9515009193	Adapteri 60 mm/90 mm	Mikäli veneessäsi on jo valmiina tehdasasenteinen 90 mm letkusto tai vanhasta lämmitimestä on jäänyt 90 mm letkusto, voit tällä adapterilla asentaa lämmitimesi suoraan siihen. Adapteri käy lämminilmaletkuun, joten muista hankkia myös pätkä 60 mm letkua.	2414
	9515009173	Laipioläpivienni 75 mm	75 mm laipioläpiviennin avulla sinun ei tarvitse vetää pitkää letkuvetoa keulaan yhdellä pitkällä letkulla, vaan voit katkaista sen aina laipion kohdalla ja jatkaa toiselta puolelta.	3417
	9515009190	Ulospuhallusritilä 60 mm ilmaletkulle	Vahvasta komposiittimateriaalista valmistettu ja UV-suojattu lämpimän ilman ulospuhallusritilä. Sulkuläppä sisällä, jotta sulkeminen ei tapahdu vahingossa.	2411
	9515009202	Ulospuhallusritilä 75 mm ilmaletkulle		3411
	9515009203	Ulospuhallusritilä 60 mm ilmaletkulle	Vahvasta komposiittimateriaalista valmistettu UV-suojattu lämpimän ilman ulospuhallusritilä. Sulkuläppä sisällä, jotta sulkeminen ei tapahdu vahingossa. Valkoinen.	2441
	9515009205	Ulospuhallusritilä 75 mm ilmaletkulle		3441
	9515009230	Suljettava ulospuhallusritilä 60 mm	Suljettava ja suunnattava ulospuhallusritilä 60 mm ilmaletkulle.	2421
	9515009232	Suljettava ulospuhallusritilä 75 mm	Suljettava ja suunnattava ulospuhallusritilä 75 mm ilmaletkulle.	3421
	9515009238	Avoin ulospuhallusritilä ilman läppää 60 mm ilmaletkulle		2424
	9515009240	Avoin ulospuhallusritilä ilman läppää 75 mm ilmaletkulle		3424

5. Lisätarvikkeet / varaosat

	Tuotenro	Nimike	Wallas	
	9515009163	Kauko-ohjausrasia 1300-lämmittimeen	Tämän lisätarvikkeen avulla tuot 1300 lämmittimen käynnistyskytkimen kojetauluusi, makuukajuuttaasi tai minne ikinä haluatkin. Johdon pituus on 6 metriä.	1302
	9515009910	Huoltopakkaus	1300, 1800, 2400 ja 3200 sekä liesiin 900 ja 1000.	360100
	9515009915	Hehkusytytin	800-, 90-, 100-liesiin, joissa on x-poltin.	362503
	9515009399	Polttimen pohjamatto	Sopii kaikkiin Wallaksen diesel-laitteisiin (ei Spartan), 85 mm Ø.	364023
	9515009307	Kattilanpidin tuotteisiin 85 Dt/85 DP/ 87 D.	Kattilanpidin keinuviin olosuhteisiin.	1110
	9515009367	Tankkiläpivienti valopetrooli-lämmittimiin		367203
	9515009466	Lattia-asennusjalka	Asennusjalka Wallas 22Dt-, 30Dt- ja 40D-lämmittimien lattia-asennukseen.	369100
	9515009394	Diesel-hehkutulppa	Sopii kaikkiin Wallaksen diesel-laitteisiin. Hehkutulppa suositellaan vaihdettavaksi viiden vuoden välein. Mitoituksensa johdosta toimivin hehkutulppa Wallaksen diesel-laitteisiin.	362502

	Tuotenro	Nimike	Wallas	
	9515009400	Kaukokäynnistin	Voidaan käyttää sekä mökkilämmittimissä, että vene-lämmittimissä. Joustavat säätömahdollisuudet. Kertoo akun jännitetilän ja mökin tai veneen lämpötilan.	4430





Nauti ihanteellisesta
sisäilman laadusta

5

Kesälämpötilat kannen alapuolella – myös kylminä kuukausina

Webastolla on pitkä perinne lämmittimisestä. Olemme olleet polttoainekäyttöisten lämmittimien kehitystyön kärjessä yli 80 vuotta. Johtavat autonvalmistajat ja veneenrakentajat luottavat päivittäin Webasto-lämmittimiemme pitkälle kehitettyyn suunnitteluun ja teknologiaan.

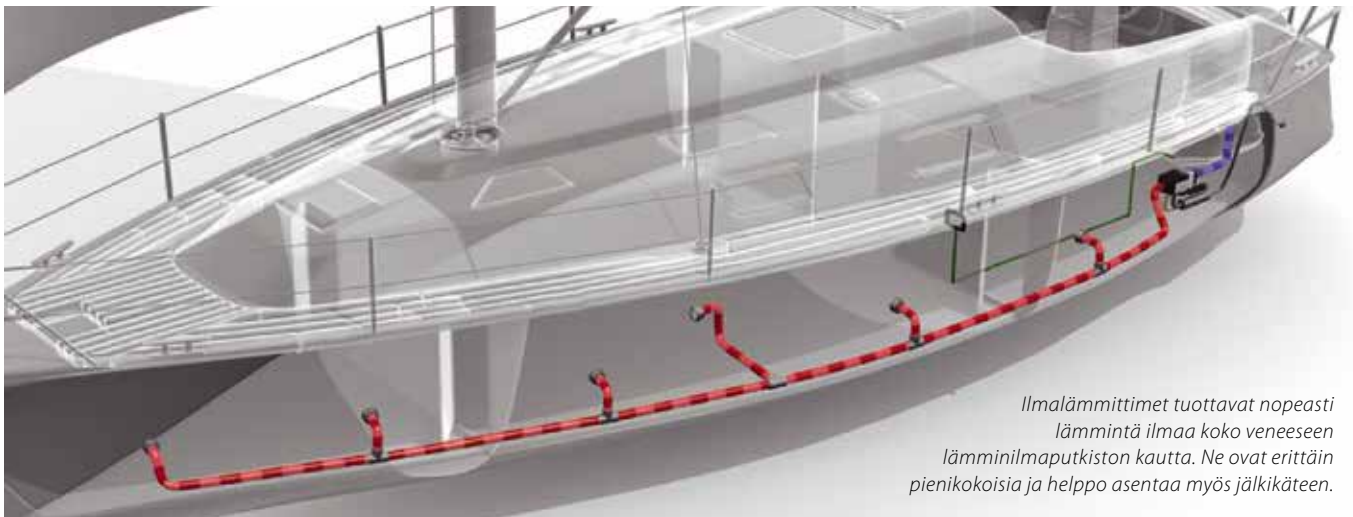

*Ilmalämmittimet tuottavat nopeasti
lämmintä ilmaa koko veneeseen
lämminilmaputkiston kautta. Ne ovat erittäin
pienikokoisia ja helppo asentaa myös jälkikäteen.*

Air Top -ilmalämmittimet: kompakteja ja suuritehoisia!

Webasto ilmalämmittimet tuottavat nopeasti mukavan kodikkaan lämmön veneeseesi. Useat lämminilman ulostulot poistavat kosteuden tehokkaasti. Ilmalämmittimet sopivat erityisen hyvin purje- ja moottoriveneisiin 45 jalan pituuteen saakka.

Etusi

- ✓ Lämmitysteho 2 kW - 5,5 kW
- ✓ Lyhyet lämmitysajat tehokkaan lämmönsiirron ansiosta
- ✓ Täydelliset asennuspaketit nopeaa ja helppoa jälkiasennusta varten
- ✓ Tehokas kosteudenpoisto hyteistä
- ✓ Toiminta hiljainen kuin kuiskaus
- ✓ Ihanteellinen purje- ja moottoriveneille 45 jalan pituuteen saakka
- ✓ Täysin riippumaton ulkopuolisesta energiasta tai meriveden lämpötilasta

Air Top 2000 STC -ilmalämmitin

Äänettömän mukava, pienen markkinoilla tarjolla oleva, erinomainen lämmöntuotto ja optimaalinen taloudellisuus. Lämmitysalue soveltuu myös tuuletuskäyttöön. 2000 STC -ilmalämmittimet tuottavat nopeasti lämmintä ilmaa koko veneeseen lämminilmaputkiston kautta. Ne ovat erittäin pienikokoisia ja helppo asentaa myös jälkikäteen.



Air Top 2000 STC

Diesel 12 V Marine Basic kit

9515009606 KW 9032165B



Huom. Asennusvalmiiseen pakettiin tarvitaan:

- Basic-lämmittinsarja
- vene- tai perusasennussarja
- ilmajärjestelmä tarpeen mukaan, kts. asennustarvikkeet
- käyttölaite

Tekniset tiedot:		
Lämmitysteho (kW)	säätöalue	0,9 - 2,0
Polttoaineen kulutus (l/h)	säätöalue	0,12 - 0,24
Nimellisjännite (V)		12
Nimellistehontarve (W)	säätöalue	13 - 30
Ilmamäärä (m ³ /h) maks. 0,5 mbar vastapaineella		93
Polttoaine		diesel DIN EN 590, polttoöljy EL, diesel F54 (~ DIN EN 590), kerosiini F34, PME EN 14214, diesel F-63
Ulkomitat (mm)	p. x l. x k.	310 x 120 x 118
Paino (kg)		2,6 kg

AT2000STC-veneasennussarja:



Veneasennussarja ilman käyttökytkintä; kytkin hankittava erikseen

Sarja sisältää:

- pakoäänenvaimennin, 22 mm, L1050 mm
- pakoläpivienti 22 mm, haponkestävä, ilmaeristetty
- pakoputkenkieristin 24 - 26 mm (22 mm pakoputkelle)
- polttoaineputki, 7 m
- PA-liitosletku, 5 mm, L50 mm
- polttoainetankkiliitin, 5,5 mm, L=650, metallitankeille
- asennusjalusta, L-Malli, Air Top2000 - 5500
- PA-letkuklemmari 10 mm
- liitinsarja DP42-johtosarjan liittämiseksi lämmittimeen
- ulkoinen lämpöanturi L5 m AT2000STC
- annostelupumpun kiinnike (DP2/DP30), pehmeä
- johtosarja At 2000STC 4840 mm
- johtosarja lämmittimen ja annostelupumpun väliin

9515009748 KW 5990001A



Air Top 2000STC -perusasennussarja

ilman käyttökytkintä; kytkin hankittava erikseen

Sarja sisältää:

- lämmittimen johtosarja KW 9033755A
- annostelupumpun johtosarja KW 9032269A
- polttoaineputki 5 x 1,5 NF 7000 mm KW 483938
- pakoputki D22.2 700 mm 9032270A
- imuputki PAK D22 400 mm KW 961899
- imuäänenvaimennin KW 98141A
- tankkiliitin KW 1320399A

9515009750 KW 9032244A

Käyttökytkimet Air Top 2000 STC -veneasennussarjaan:



Käyttökytkin AT2000/3500/5000

Peruskäyttökytkin ilmalämmittimille. Soveltuu kaikkiin Webaston ilmalämmittimiin. Voidaan varustaa asennuskehysellä, jossa on tuuletustoiminnolle erillinen kytkin.

9515009746 KW 1322581A



MC04 Comfort-käyttökytkin Air Top Evo, Marine-versio 12/24 V

Käyttölaite Air Top -lämmittimille. Soveltuu Air Top 3900/5500 Evo ja Air Top Evo 40/55. Marine-käyttölaitteessa ei korkeuskompensaatiota, esim. vuoristoajoa varten. Käyttölaiteella voidaan valita Eco-, normaali- ja Boost-toiminnot lämmitettäessä sekä tuuletustoiminto. Lämmitin käynnistetään käynnistysnapilla, joten lämpötilansäätö voidaan pitää aina samassa asennossa. Tämä mahdollistaa myös Telearstart-kauko-ohjauksen.

9515009752 KW 1322720A



MultiControl-käyttökytkin

Nopeaan, intuitiiviseen ja erittäin helppokäyttöiseen seitsemän vuorokauden ajastimeen voit ohjelmoida kolme käynnistysaikaa jokaiselle viikonpäivälle. ON-painikkeella lämmitin käynnistyy heti – niin helppoa se on!

- helppo ON/OFF-toiminto
- nopea ja intuitiivinen käyttö
- litteä kaapeli mahdollistaa helpon asennuksen ilman lisäreikien tekemistä
- seitsemän vuorokauden ajastin kolmella käynnistysajalla/vuorokausi
- monitoimikäyttöönupin avulla helppo navigointi käyttövalikossa
- lämmitys aika 10 - 120 minuuttia sekä jatkuva käyttö
- käyttöjännite 12/24 V

Monipuolinen käyttökytkin mm. seuraaville lämmittimille:

- Air Top 2000 STC
- Air Top EVO 40
- Air Top EVO 55
- Air Top 2000 ST (tarvitsee lisäosia käyttökytkimen kytkentään)
- Air Top EVO 3900 (tarvitsee lisäosia käyttökytkimen kytkentään)
- Air Top EVO 5500 (tarvitsee lisäosia käyttökytkimen kytkentään)

9515009742 KW 9030025D käyttökytkin

9515009743 KW 9031988A jatkokaaapeli 3 m

Air Top EVO 40 ja 55 -ilmalämmittimet

Vankkaranteiset ja tehokkaat, erittäin hyvuottoiset, turvalliset ja tiukempienkin vaatimusten mukaiset ilmalämmittimet. Air Top EVO -mallit tarjoavat enemmän mukavuutta, turvallisuutta sekä suuremman lämmitystehon isompiin veneisiin. Ilmalämmitin lämmittää veneen nopeasti ja tehokkaasti. Energiankulutus ja käyntiääni ovat pienentyneet merkittävästi uuden ohjausjärjestelmän ansiosta. Nopean ja yksinkertaisen asennuksen ansiosta lämmittimet ovat kustannustehokas ratkaisu jälkiasennukseen.



Air Top EVO 40

Diesel 12 V Marine Basic

9515009602 KW 9029253A



Huom. Asennusvalmiiseen pakettiin tarvitaan:

- Basic-lämmitinsarja
- vene- tai perusasennussarja
- ilmajärjestelmä tarpeen mukaan, kts. asennustarvikkeet
- käyttölaite

Tekniset tiedot:		
Lämmitysteho (kW)	säätöalue/booster*	1,5 - 3,5/40
Polttoaineen kulutus (kg/h)	säätöalue/booster	0,16 - 0,37/0,41
Nimellisjännite (V)		12/24
Nimellistehontarve (W)	säätöalue/booster marine	15 - 36/45 15 - 40/50
Ilmamäärä (m ³ /h) maks. 0,5 mbar vastapaineella	säätöalue/booster marine	132/139 140/147
Polttoaine		diesel DIN EN 590, kevyt polttoöljy EL, kerosiini F34/F35, petrooli F58, PME DIN V 51606, polttimen käyttöikä ~ 500 h)
Ulkomitat (mm)	p. x l. x k.	423 x 148 x 162

Air Top 40/55 -veneasennussarja:



Veneasennussarja ilman käyttökytkintä;

kytkin hankittava erikseen seuraavista vaihtoehdoista:

- peruskäyttökytkin KW 1322581A 9515009746E
- MultiControl-ajastin KW 9030025D 9515009742E
- Comfort-käyttökytkin KW 1322720A 9515009752E

*korostettu booster-lämmitysteho enintään 6 tuntia/lämmityskerta Air Top EVO 40:ssä

Air Top EVO 55

12 V Diesel Marine Basic

9515009604 KW 9029260A



Tekniset tiedot:		
Lämmitysteho (kW)	säätöalue/booster*	1,5 - 5,0/5,5
Polttoaineen kulutus (kg/h)	säätöalue/booster	0,16 - 0,52/0,57
Nimellisjännite (V)		12/24
Nimellistehontarve (W)	säätöalue/booster	15 - 95/130
Ilmamäärä (m ³ /h) maks. 0,5 mbar vastapaineella	säätöalue/booster	200/220
Polttoaine		diesel DIN EN 590, kevyt polttoöljy EL, kerosiini F34/F35, petrooli F58, PME DIN V 51606, polttimen käyttöikä ~ 500 h)
Ulkomitat (mm)	p. x l. x k.	423 x 148 x 162
Paino (kg)		5,9

Sarja sisältää:

- johtosarja AT4055 Evo MC04 05 KW 1319836A
- polttoaineputki 7 m KW 483938
- pakoläpivienni AT3500/5000 KW843301
- venepakoputki 24 mm L 1500 mm KW 951116
- polttoainetankkiliitin 5,5 mm KW 1320399A
- asennusjalusta, L-malli, Air T KW 843382
- lämpöanturi L=5 m KW 93205A
- pakoputkenkiristin 27- 30 mm KW 1320220A
- annostelupumpunkinnike KW 1320193A
- pientarvikepussi AT40/55 KW 91630B
- imuäänenvaimennin Airtop KW 1319924A
- johtosarja DP42 5 m KW 1321925A
- liitinsarja 2000STC 40/55 Evo KW 9027998A

9515009611 KW 5990000A
veneasennussarja

*korostettu booster-lämmitysteho enintään 30 min. ajan Air Top EVO 55:ssä

Thermo Connect 2, 12/24 V

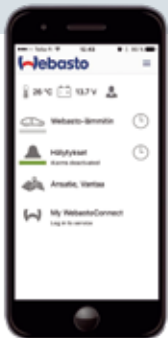









ThermoConnect on yksi markkinoiden kätevimmistä ja monipuolisimmista lämmittimien ohjausjärjestelmistä, jonka avulla voit hallita Webasto-lämmitintäsi älypuhelimella tai tabletilla – missä ikinä oletkin.

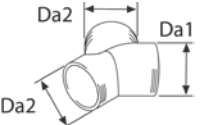

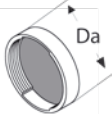
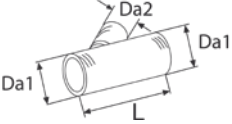
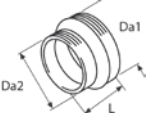

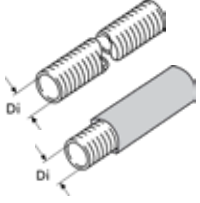
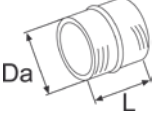

- lämmittimen ohjaaminen ja ajastaminen applikaation kautta käyttäen datayhteyttä
- ajoneuvon paikannuspalvelut ja paikkatietoihin liittyvät ilmoitukset/varoitukset
- etädiagnoosipalvelu mahdollista lämmittimen vikatilanteissa
- akun jännitevalvonta ja ajoneuvon sisälämpötilanäyttö

- rajoittamaton käyttäjämäärä/vastaanotin
- ilmainen applikaatio ladattavissa sovelluskaupasta
- laajenna myöhemmin ajopäiväkirjatoiminnolla
- 3 kk käyttöaikaa rekisteröidyttyäessä
- nopea asennus ja aktivointi
- SIM-kortti valmiiksi asennettuna laitteessa
- toimii lähes kaikissa tehdas- ja jälkiasenteisissa Webasto-lämmittimissä

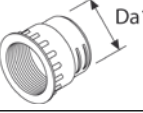
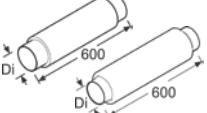
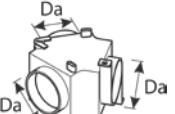
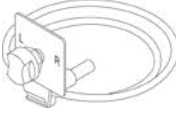
HUOM! SIM-korttia ei saa vaihtaa laitteesta toiseen! Kortti lukittuu tämän jälkeen!

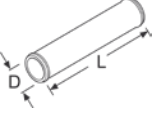
9515009739 W9040223A

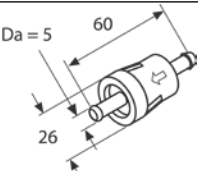
	Tuotenumero	Nimike		
	9515009620	Y-haara	Da1 = 60; Da2 = 60; muovi, musta	KW 1320814A
	9515009622	Y-haara	Da1 = 90; Da2 = 80; muovi, musta	KW 1320375A
	9515009624	Y-haara	Da1 = 90; Da2 = 90; muovi, musta	KW 1320470A
	9515009626	Y-haara	Da1 = 80; Da2 = 60; muovi, musta	KW 1320471A
	9515009628	90° haara kpl	Da = 60; L = 110; muovi, musta	KW 1320474A
	9515009630	90° haara kpl	Da = 90; L = 110; muovi, musta	KW 1320473A
	9515009632	90° haara kpl kierteillä	Da = 60; muovi, musta	KW 1320476A
	9515009634	90° haara kpl kierteillä	Da = 90; muovi, musta	KW 1320475A
	9515009636	Pääty kpl	Da = 60; muovi, musta	KW 1320477A
	9515009638	Pääty kpl	Da = 90; muovi, musta	KW 1319870A
	9515009640	45° oksamalli	Da1 = 60; Da2 = 60; L = 145; muovi, musta	KW 1320472A
	9515009642	45° oksamalli	Da1 = 90; Da2 = 60; L = 146; muovi, musta	KW 1320707A
	9515009644	Supistuskappale ilmaletkuun	Da1 = 90; Da2 = 80; L = 45; muovi, musta	KW 1320185A
	9515009646	Adapteri (lämmittimeen)	Di1 = 60; Da2 = 75; L = 40; muovi, musta	KW 1321005A
	9515009648	Adapteri (lämmittimeen)	Di1 = 90; Da2 = 80; L = 40; muovi, musta	KW 1320186A
 <p>Hinta/metri. Min. myyntierä tukkumyynnissä 5 m.</p>	9515009650	Lämmitysilmaletkut	Di = 60; APK	KW 962919
	9515009652	Lämmitysilmaletkut	Di = 80; APK	KW 962920
	9515009654	Lämmitysilmaletkut	Di = 90; APK	KW 962910
	9515009656	Lämmitysilmaletkut	Di = 60; PAPK	KW 1311898B
	9515009658	Lämmitysilmaletkut	Di = 80; PAPK	KW 1311900C
	9515009660	Lämmitysilmaletkut	Di = 90; PAPK	KW 1311902B
	9515009664	Lämmitysilmaletkut	Eristetty letku Di = 90; PAK, 10 mm Armaflex EPDM eriste	KW 1321517A
	9515009666	Jatkokappale	Da = 60; L = 50; muovi, musta	KW 1320469A
	9515009668	Jatkokappale	Da = 80; L = 75; muovi, musta	KW 1319476A
	9515009670	Jatkokappale	Da = 90; L = 50; muovi, musta	KW 1319869A
	9515009672	Supistuskappale Y-haaraan	Di = 90; Da = 80; muovi, musta	KW 1320925A
	9515009674	Supistuskappale Y-haaraan	Di = 90; Da = 60; muovi, musta	KW 1320760A
	9515009676	90° mutkakappale	Da = 90; muovi, musta	KW 1320706A
	9515009678	Suljettava ilmasuulake, sis. läpivientirungon	Da = 60; muovi, musta	KW 1320206A
	9515009680	Suljettava ilmasuulake, sis. läpivientirungon	Da = 60; muovi, valkoinen	KW 1320207A
	9515009682	Suljettava ilmasuulake, sis. läpivientirungon	Da = 90; muovi, musta	KW 1320355A
	9515009684	Suljettava ilmasuulake, sis. läpivientirungon	Da = 90; muovi, valkoinen	KW 1320713A
	9515009686	Suora ilmasuulake, sis. läpivientirungon	Da = 60; muovi, musta	KW 1320934A
	9515009688	Suora ilmasuulake, sis. läpivientirungon	Da = 60; muovi, valkoinen	KW 1320935A
	9515009690	Suora ilmasuulake, sis. läpivientirungon	Da = 90; muovi, musta	KW 1320932A
	9515009692	Suora ilmasuulake, sis. läpivientirungon	Da = 90; muovi, valkoinen	KW 1320711A

Tuotenumero		Nimike			
	9515009694 9515009696 9515009698 9515009700	45° ilmasuulake, sis. läpivientirungon 45° ilmasuulake, sis. läpivientirungon 45° ilmasuulake, sis. läpivientirungon 45° ilmasuulake, sis. läpivientirungon	Da = 60; muovi, musta Da = 60; muovi, valkoinen Da = 90; muovi, musta Da = 90; muovi, valkoinen	KW 1320204A KW 1320205A KW 1320709A KW 1320710A	
	9515009702 9515009704	Letkumuhvi kiertein suulakkeisiin Letkumuhvi kiertein suulakkeisiin	Da = 60; L = 30; muovi, musta Da = 90; L = 30; muovi, musta	KW 1320922A KW 1320468A	
	9515009706 9515009710	Äänenvaimennin, imu ja puhalluspuolelle Äänenvaimennin, imu ja puhalluspuolelle	Di = 60; L = 600 Di = 90; L = 600	KW 962904 KW 962901	
	9515009712 9515009714	Y-haara säätöläpällä Y-haara säätöläpällä	Da = 60; muovi, musta Da = 90; muovi, musta	KW 1320352A KW 1320926A	
	9515009716	Kierrettävä säädin Y-haaralle	Säätövajerin pituus 2 m	KW 1319868A	
	9515009718 9515009720	Taipuisa pakoputki Inox 2-kerroksinen Taipuisa pakoputki Inox 2-kerroksinen	Di=22 mm, metritavaraa Di=24 mm, metritavaraa	KW 950899 KW 950900	
	9515009722 9515009724	Pakoputken jatkoholkki, ruostumaton Pakoputken jatkoholkki, ruostumaton	D=22 mm D=24 mm	KW 843351 KW 1319937A	
	9515009726 9515009728	Pakoputken klemmari, ruostumaton Pakoputken klemmari, ruostumaton	Di=22 mm Di=24 mm	KW 1320103A KW 1320220A	
	9515009730 9515009732 9515009734	Polttoainesuodatin Polttoainesuodattimen liitosletku Polttoainesuodattimen letkuklemmari	Da = 5 mm	KL26 KW 1322404A KW 9023037A	
	9515009739	ThermoConnect 2 12/24 V	W9040223A • lämmittimen ohjaaminen ja ajastaminen applikaation kautta käyttäen datayhteyttä • ajoneuvon paikannuspalvelut ja paikkatietoihin liittyvät ilmoitukset/varoitukset • etädiagnoosipalvelu mahdollista lämmittimen vikatilanteissa • akun jännitevalvonta ja ajoneuvon sisälämpötilanäyttö • rajoittamaton käyttäjämäärä/vastaanotin • ilmainen applikaatio ladattavissa sovelluskaupasta • laajenna myöhemmin ajopäiväkirjatoiminnolla • 3 kk käyttöaikaa rekisteröidyttyessä • nopea asennus ja aktivointi • SIM-kortti valmiiksi asennettuna laitteessa • toimii lähes kaikissa tehdas- ja jälkiasenteisissa Webasto-lämmittimissä. HUOM! SIM-korttia ei saa vaihtaa laitteesta toiseen! Kortti lukittuu tämän jälkeen.		
	9515009740	Polttoainesäiliö 12 l.		KW940913	
9515009752	Käyttökytkin MC04 M	KW 1322720A	9515009776	Poltin Thermo 90ST	KW 1322584A
9515009760	Pakoläpivienti AT35/50, haponkest.	KW 843301	9515009778	Hehkusauva, AT3500-5000ST, 12 V	KW 9004214B
9515009762	Poltin AT3500ST-AT5000ST	KW 9004220A	9515009780	Johtosarja DP42, 7 m	KW 9032269A
9515009764	Poltin AT3500-AT5000, 9/99	KW 67955A-	9515009782	Johtosarja AT 2000 STC, 4840 mm	KW 9033755A
9515009766	Tiivistesarja AT3500/AT5000	KW 1322643A	9515009784	Liitinsarja 2000STC/40/55 EVO	KW 9027998A
9515009768	Poltin AT2000, diesel	KW 1322924A	9515009786	Tiivistesarja AT 2000 S/ST/STC, diesel	KW 1322586A
9515009770	Poltin AT2000 ST, diesel	KW 1322585A	9515009790	Yliämpösuoja AT 3500/5000	KW 1319798A
9515009772	Poltin AT3900/AT5000 EVO	KW 1313132B	9515009792	Lämpöanturi AT2000ST/C, 5 m	KW 1319842A
9515009774	Johtosarja AT40/50 EVO, MC04 05	KW 1319836A	9515009794	Pakoläpivienti, 22 mm, haponkest.	KW 447625

KANSIVENTTIILI – DÄCKSVENTIL – DECKVENTIL

SUNVENT

Aurinkokennomootorilla toimiva, erittäin tehokas, 18 m³/tunnissa, tarvitsee vain vähän valoa toimiakseen, paino 365 g, helppo asentaa. Kupu ruostumatonta terästä. Koko Ø 215 mm, aukon Ø 116/120 mm, sisäkorkeus 40 mm, ulkorkeus 50 mm.



9515028022 20 SVT-012



SUNVENT

Matala malli, AISI316, aurinkokennomootori, Ø 215 mm, aukon Ø 115 - 120 mm, sisäkork. 35 mm, ulkokork. 30 mm, kiinnitys 6 ruuvilla.



9515028023 20 SVT-212SS RST
9515028024 20 SVT-212SB musta



NICRO 1000

Minivent 1000 -aurinkokennomootorilla. Aukon Ø 94 mm, ulko-Ø 175 mm, korkeus 44 mm, 26 m³/tunnissa, Ø 3" letkulle.



9515028026 N20030

DAY/NIGHT SOLAR VENT

Tuo tai poistaa puhdasta ilmaa veneessä. Ladattava NiMh. Suuren kapasiteetin NiMh-akkupariston ansiosta ilmastointi toimii jopa 24 tuntia ilman auringonvalon täyslatausta. Johdotusta ei tarvita. Ruostumaton teräs.



9515028046 N20803S 3"
9515028048 N20804S 4"

VENTTIILI – VENTIL – VENTILATOR

Säädettävä, täydellinen suojakupineen. Itse venttiili on valkoista muovia, Ø 200 mm, reikä 100 mm.



9515024040 10 17200 muovinen suojakupu
9515024042 10 17220 ruostumaton teräs suojakupu
9515024053 10 21723 varaosana RST-kupu

Takaa raittiin ilman myöskin sateella ja myrskyllä. Ei päästä vettä sisään ylihuuhelussakaan. Korkeus 35 mm, Ø 228 mm, aukon Ø 96 mm.



9515028005 10 13509

Tiivisteellä. Sopii 70 ja 75 mm letkulle, Ø 72 mm.



9515028001 10 11480

Säädettävä lautasventtiili kumitiivisteellä ja hyttysverkolla. Materiaali ruostumatonta terästä. Korkeus kannesta, venttiili suljettuna, 29 mm. Mukana muovinen sisäkehys, jonka huulloskorkeus 25 mm.



9515024056 9504884 kokonais-Ø 115 mm, asennus Ø 84 mm
9515024058 9504888 kokonais-Ø 150 mm, asennus Ø 96 mm
9515024059 Ø 150/96 mm sisäasennuskaulus, ruostumatonta terästä

RETRO FIT -VENTTIILI

Voidaan asentaa kaikkiin luukkuihin. Valmistettu Lewmarin vinsseissä ja luukuissa käyttämästä komposiitista. Voidaan sulkea ja avata venttiiliin kiinnitetystä salvasta. Sopii myös kansiasennukseen asennuskaulusta käyttämällä; kannen maks. paksuus 100 mm. Pakkaus sisältää venttiiliin, suojakuvun ja tiivisteet. Asennuskaulus hankittava erikseen.



9512406893 361041990 venttiili iso
9512406897 361899990 venttiili pieni

9512406895 361042992 asennuskaulus, valkoinen

JOUTSENKAULAVENTTIILI – SVANHALSVENTIL – GOOSE NECK VENTILATOR

Pehmeä, joustava valkoinen muovi, kiinnitys jalustaan kierteellä + kansi.



9515026007 10 13593 kaulan Ø 70 mm korkeus 102 mm
9515026011 10 13594 kaulan Ø 102 mm korkeus 132 mm

"Joutsenkaula" täydellinen, irrotettava vesitiivis kansi, sisältä punainen.



9515026015 10 13595 kaulan Ø 70 mm korkeus 230 mm
9515026016 10 13596 kaulan Ø 100 mm korkeus 230 mm

VENTTIILILAATIKKO – VENTILBOX – VENTILATOR BOX

"Dorade"-laatikko joutsenkaulaventtiilille. Asennusreikä sahattava venttiiliin mukaan. 40 x 17 x 13,5 cm. Tiikkiä.

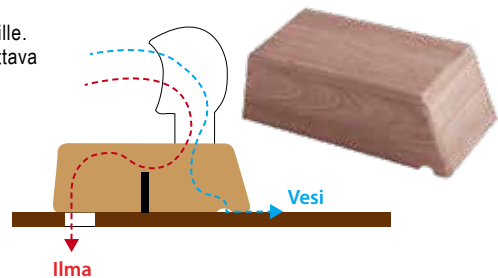

9519036200 60310

ILMANOTTOVENTTIILI – LUFTINTAG – AIR INTAKE

Rislan-muovilla päällystetty alumiini, kaulan Ø 3". Pituus 170 mm, leveys 100 mm, korkeus 50 mm.



9515026006 NP-valkoinen

Ruostumaton teräs, muovinen jalusta. Pituus 146 mm, leveys 111 mm, korkeus 67 mm. Putken Ø 76 mm.

9515024008 41362

Ruostumaton teräs. Pituus 170 mm, leveys 148 mm.



9515024020 10 21340



Ruostumaton teräs. Pituus 140 mm, leveys 115 mm, korkeus 50 mm.



9515024011 10 21330

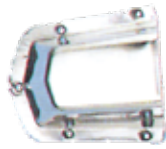

SUOJAKUPU – SKYDDSKÅPA – COVER

Ruostumaton teräs.



9515024021 10 81360 mitat 41 x 44 mm
9515024019 10 81370 mitat 57 x 54 mm
9515024029 10 481800 mitat 87 x 93 mm

VENTTIILIRITILÄ – VENTILGALLER – VENTILATOR LATTICE

Musta muovi. 148 x 95 mm.



9515026103 20 045075



VENTTIILIRITILÄ – VENTILGALLER – VENTILATOR LATTICE

Lämpimän ilman sisäänpuhallusritilä, kokonaan ruostumatonta terästä. Letkun Ø 60 mm.



9515028120 10 26220

Ø 75 mm letkulle, 85 mm x 85 mm.



9515028125 10 48176-2 musta
9515028126 10 48176-4 valkoinen



Ø 100 mm letkulle, 125 mm x 125 mm.



9515028128 10 482822 musta
9515028129 10 482824 valkoinen

Polypropyleeni-venttiili.

125 x 125 mm.



9515028118 10 48081-2 musta
9515028119 10 48081-4 valkoinen

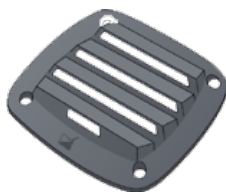

85 x 85 mm.

9515028115 10 48079-2 musta
9515028117 10 48079-4 valkoinen



Letkuliittimellä, 3" letkulle, muovia, 92 x 92 mm.



9515028100 10 27325 musta
9515028101 10 27325W valkoinen

ABS-muovia, 94 x 94 mm.



9515028110 10 27326 musta
9515028112 10 27326W valkoinen



SÄÄDETTÄVÄ VENTTIILIRITILÄ

Eri suuntiin säädettävä suljettava venttiiliritilä. Mustaa muovia. Sopii Wallas Marin -lämmi- ilmaletkulle Ø 59 mm, ulkomitat Ø 100 mm, reijän Ø 76 mm, korkeus 64 mm.



9515029189 10 1009704 Ø 60 mm letkulle
9515029187 10 1009706 Ø 75 mm letkulle



IKKUNASUULAKE

Mustaa muovia. Asennusmitta 168 x 32 mm. Äärimitat 200 x 40 mm.



9515029220 10 1009720



Y-JAKAJA

Kiinteä, mustaa muovia.



9515029224 10 1009724 60 mm
9515029226 10 1009726 75 mm
9515029228 10 1009728 75-60/60 mm



Suljettava.



9515029244 10 1009744 60 mm
9515029246 10 1009746 75 mm
9515029248 10 1009748 75 - 60/60 mm

SUPISTIN/LAAJENNIN

75 - 60 mm.



9515029250 10 1009750



LETKUKIINNIKE – SLANGKOPPLING – HOSE CONNECTION

Venttiilin suojakuvulle, mustaa muovia.



9515024022 10 00119 letku 3"

Letkusovite moottoriritilatuulettimelle.



9515012070 10 48175 letku 76 mm

Ilmanottoliitin 3" letkulle 90° kulmalla. Minimi asennussyvyys 110 mm. Maksimimitta kulman suuntaan 138 mm. Musta.



9515028106 10 27960

Venttiiliritilä 94 x 94 mm, valettua ruostumatonta terästä. Ritilän taustassa upotus, johon edellä olevan letkukiinnikkeen kaulus uppoaa.



9515028107 10 86960A



Ilmanottoiläin venttiiliritilällä, 90° kulma,
3" letkulle. ABS-muovia. Ritilän koko 94 x 94 mm.



9515028108 10



TUULETTIMEN LETKU – FLÄKTSLANG – AIR HOSE

Venyvä, ruostumattomalla teräksellä
vahvistettu ilmastointiletku.



9515016002 Flexadux Ø 3", myyntierä 10 m
9515016001 Airflex/STD sisämitalan Ø 76 mm, lämmönkesto,
10°C - +60°C, muovivahvisteinen letku

MOOTTORITILAN TUULETIN – MOTORRUMSFLÄKT – ENGINE ROOM VENTILATOR



TURBO 3000



9515012012 12 17331-1 12 V/2,7A, sulakesuositus 4A
mitat: 128 x 129 x 92 mm, letkun sisä-Ø 3",
teho 4,2 m³/min.
9515012024 12 1745-1 24 V/2A, Ø 4"

TURBO 4000

Moottoritilan 4" letkulle tuuletin,
teho 7 m³/min. 12 V.



9515012013 12 1749-1

TUULETIN – FLÄKT – BILGE BLOWERS

Moottoritilan tuuletukseen, 3" letku,
teho 4,6 m³/min. 12 V/4A.



9515012015 AIR 3-280

ILMANOTTOVENTTIILI – LUFTINTAG – AIR INTAKE

Ruostumaton teräs.



9515024035 10 46100A ritilä 530 x 115 mm (ulkomitat)
9515024036 21290 kotelo 3:lla 75 mm lähdöllä

Moottorin ilmanottoventtiili kotelolla. 2x Ø 75 mm letkulähtöä. Ritilän ulkomitta
330 x 115 mm. Kotelon asennusaukko 315 x 95 mm, syvyys 120 mm.



9515024034 13586+13531

326 x 114/304 x 90 mm, 5-aukkoa.



9515024012 10 41290
9515024015 10 27296 kotelo, musta muovi - oikea 21290
9515024016 10 27293 kotelo, musta muovi - vasen 21290

Kiilloitettu ruostumaton teräs.
110 x 200 mm, 3 aukkoa.



9515024013 10 21300
9515024014 10 27303 kotelo, musta muovi

Kiilloitettu ruostumaton teräs. 6 aukkoa
aukko 304 x 54 mm, laippa 327 mm x 76 mm.



9515024017 10 36060

Kiilloitettu ruostumaton teräs. 8 aukkoa ulkomitat 430 x 78 mm,
työstettävä aukko 405 x 54 mm.



9515024033 10 41308

ABS-muovi. 120 x 336 mm, 5 aukkoa.



9515024018 10 27290 musta
9515024009 10 27290/W valkoinen

Vahva, värinsäpitävä ABS-muovi. Valkoinen, asennusreikä 54 x 267 mm. Mitat:
leveys 63,5 mm, pituus 432 mm, korkeus 17,5 mm.



9515027065 1494F1

RITILÄVENTTIILI – GALLERVENTIL – VENTILATOR

Ruostumaton teräs.
35 x 300 mm, suljettava



9515027038 10 46808

Ruostumaton teräs

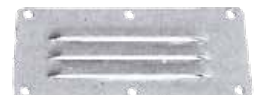

9515024005 10 21380 65 x 125 mm

Ruostumaton teräs, 115 x 125 mm.



9515024007 10 21390

115 x 230 mm. Ruostumaton teräs.



9515024006 10 21400
9515024002 10 41400A verkolla

125 x 230 mm. Ruostumaton teräs.



9515024023 10 21410

76 x 230 mm. Ruostumaton teräs.



9515027035 10 41414A verkolla

Säädettävä, ruostumaton teräs.



9515027007 10 41412A 76 x 152 mm
9515027010 10 46802 76 x 229 mm



VERKKOVENTTIILI

Ruostumaton teräs.



9515028090 10 26260 57 x 210 mm



TÄHTIVENTTIILI – STJÄRNVENTIL – VENTILATOR

Säädettävä.

Ruostumaton teräs.



9515027018 10 41445 Ø 102 mm
9515027019 10 41455 Ø 127 mm
9515027020 10 41465 Ø 152 mm



Kiilloitettu messinki.



9515027050 10 481315 Ø 100 mm
9515027052 10 481316 Ø 125 mm

VENTTIILIRITILÄ – VENTILGALLER – VENTILATOR LATTICE

Verkolla. Ruostumaton teräs.



9515027023 10 41423A Ø 65 mm
9515027024 10 41424A Ø 102 mm
9515027025 10 41425A Ø 127 mm
9515027026 10 41426A Ø 150 mm



Ei verkkoa. Kiilloitettu messinki.



9515027056 10 48144-5 Ø 100 mm
9515027058 10 481435 Ø 125 mm

Sade-suojakupu 127 mm venttiilille,
kiilloitettu ruostumaton teräs.



9515027030 10 481850



Mustaa muovia.



9515028140 10 27390 100 x 200 mm
9515028141 10 27400 123 x 257 mm



Valkoista muovia.



9515028143 10 27390W 100 x 200 mm

Ulko-Ø 87 mm, sisä-Ø 67 mm. Musta muovi.



9515026161 10 6760

Vesitiivis ilmaventtiili, tarra-
kiinnityksellä. Sopii erinomaisesti
suojapeitteen ilmanvaihtoon.
Koko 4" x 5".



9515028150

TUULETIN – FLÄKT – VENTILATOR

Tuulilasias varten, säädettävä,
täydellinen johtoineen lämmintä
ilmaa lämpövastuksella.
12 V/120 W.



9515012033 10 30522



HELLA TURBO

Tuuletin, kaksi käynti-
nopeutta. Teho 4,5 W.



9515012040 8EV 003 361-002 12 V musta
9515012042 8EV 003 361-012 24 V musta
9515012041 8EV 003 361-022 12 V valkoinen

Tehokas, pieni tuuletin 12 V/0,2 A,
Ø 130 mm, korkeus 48 mm, teho 1m³/min.



9515028012

WHALE-15 QUICK CONNECTION

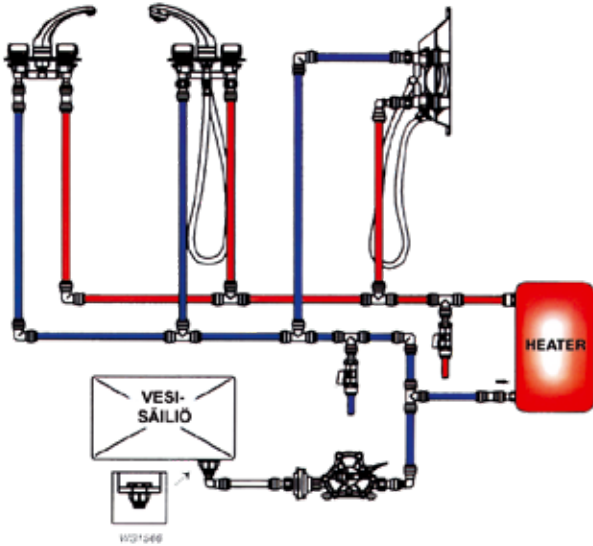

Makea- ja suolavesijärjestelmä sekä kylmälle että lämpimälle vedelle. Helposti asennettava käyttövesijärjestelmä veneeseen, asuntoautoon. Kaikki osat nailonia. Lämminvesijohto on punainen ja kylmävesijohto sininen. Koko järjestelmä on taattu 4 barin paineelle, ja kaikki materiaalit ovat elintarvikekäyttöön hyväksytyjä. Sarjassa on kaikkiin Whale-pentterituotteisiin sopivia liittimiä, jotka sopivat myös moniin muihin tunnettuihin pentteri-tuotemerkeihin, esim. Watermaster.



Sininen letku. Verkkokaupasta sekä tukkuosastolta letkua myydään täysinä rullina. Myymälästä letkua saatavana metreittäin.

			Ø	
9515004960	50	WX7152	15 mm/10 mm	
9515004962	50	WX7162	15 mm/HP	
9515004963	50	WX7156	15 mm vihreä/10 mm	

Punainen letku. Verkkokaupasta sekä tukkuosastolta letkua myydään täysinä rullina. Myymälästä letkua saatavana metreittäin.

			Ø	
9515004970	50	WS7154	15 mm/10 mm	
9515004964	50	WX7164	15 mm/HP	

Letkunkatkaisupihdit.

9515004975 WX7950

LIITTIMET – KOPPLINGAR – QUICK CONNECTORS

Liitinkappale, Ø 15 mm.

		
9515004906	10	WX1504B

T-kappale Ø 15 m.

		
9515004902	10	WX951502B

T-kappale, Ø 15 mm.

		
9515004915	10	WX1521B

L-kappale, Ø 15 mm.

		
9515004904	10	WX951503B

L-kappale, Ø 15 mm.

		
9515004924	10	WX1522B

L-kappale Ø 15 mm - 1/2" BSP.

		
9515004938	10	WX1531B

Sovituskappale, Ø 15 mm.

		
9515004918	10	WX1515B 1/2"
9510926446	10	WX1583 3/8"

Sovituskappale, Ø 15 mm.

		
9515004940	10	WS1563B ulkokierre 3/8"
9515004926	10	WX1524B ulkokierre 1/2"

Sovituskappale, Ø 15 mm.

		
9515004928	10	WX1532B sisä 1/2"
9515004939	10	WX1542B sisä 3/4"

Joustava metallikudosalvasteinen kuuma vesiputki 1/2" sisä- ja ulkokierre, pituus n. 40 cm.

		
9515004909	10	WX1519B

Sovituskappale, Ø 15 mm.



9515004941 10 WX1538B 3/8"

Sovituskappale, Ø 15 mm.



9515004934 10 WX1544B 1/2"

Tulppa, Ø 15 mm.



9515004936 10 WX1546B

Sovituskappale, Ø 15 mm.



9515004932 10 WX1539B 3/8"

Letkuliitin, Ø 15 mm.



9515004943 10 WX1584 1/2", pari

Muoviinnike, Ø 15 mm.



9515004944 10 WS1565B

Pikahana Ø 15 mm, letkuliitin.



9515004950K10 WX1576B

TAKAISKUVENTTIILI – BAKSLAGSVENTIL – NON-RETURN VALVE

Ø 15 mm.



9515004952 10 WX1582B

Sopii käytettäväksi sähköisten pentteripumppujen kanssa.
Sopiva letku Ø 13 mm.

9515005110 FV1227



VEDENJUOKSUTIN – PUMPPIP – FAUCET

Kääntyvä, teleskooppimalli.
Korkeus käytössä 150 mm
altaan yläpuolella,
kääntyy 360°.
Materiaalit: nailon,
eloksoitu alumiini.

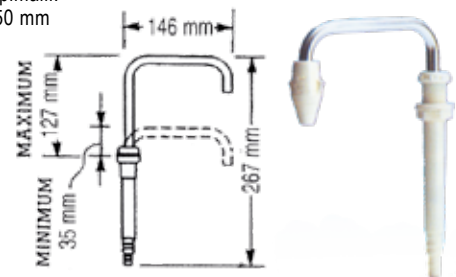

9515005006 FT1152 vakiomalli 1/2" letkulle
9515005032 FT1160 suljettava 1/2" letkulle

Taittuva malli,
kääntyy 360°.
Materiaalit: nailon,
eloksoitu alumiini.



9515005007 FT1268 vakiomalli 1/2" letkulle
9515005033 FT1276 suljettava 1/2" letkulle

Tyylikäs sekoitushana, luonnonvaalea,
ABS-muovia,
korroosio-
vapaa.

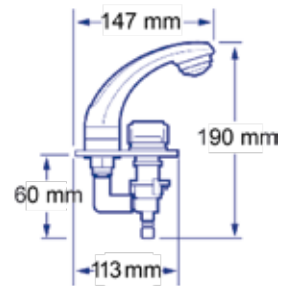

9515004310 RT1210 1/2" letkulle

Sekoitushana/katkaisin.

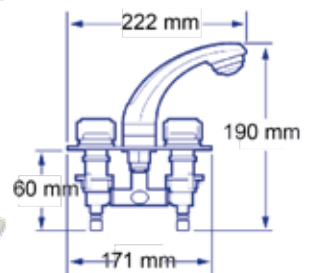

9515004315 10 RT2210 1/2" letkulle

Sekoitushana/katkaisin.

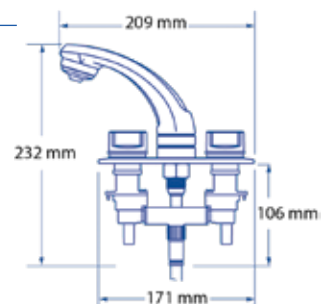

9515004311 RT2500
9515004313 suihkupää

SUIHKU – DUSCH – SHOWER

Whale Twist -avotilan suihku. Kaikki suihkun hallinnat tapahtuvat kahvasta. Kumipäälysteinen suihkupää ei kolhi eikä naarmuta pintoja. Helppo asentaa. Malleja on kaksi; joko suoralle- tai vinopinnalle. Kotelo on joustava ja pintoja myötäilevä. Kaikki materiaalit ovat UV-suojattuja.

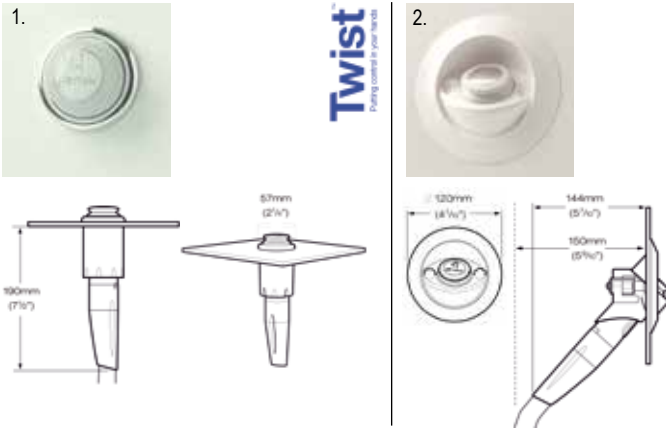

- 9515004300 suoralle asennuspinnalle 2,5 m letkulla (1.)
 9515004301 suoralle asennuspinnalle 4,0 m letkulla (1.)
 9515004302 vinopinnalle 2,5 m letkulla (2.)
 9515004303 vinopinnalle 4,0 m letkulla (2.)

SWIM'N RINSE

2,1 m suihkuletku, ON/OFF-katkaisin suihkun kädensijassa, sopii suoraan Whale System 15 -yhteyteen.



- 9515004312 RT2648 täydellinen suihku, ilman kantta
 9515004314 RT2658 saranoidulla kannella varustettu suihku
 9515004317 AS5133 suihkupää varaosana

PUMPPU – PUMP – PUMP

Itseimevä, pienikokoinen ja kevytkäyttöinen. Pystyasennus joko ruuvattavalla laipalla tai puristushelalla. Säädettävä korkeus. Letku Ø 13 mm, maksimiteho noin 7 l./min., koko korkeus 260 mm, korkeus kiinnitystason yläpuolella 92 - 203 mm.

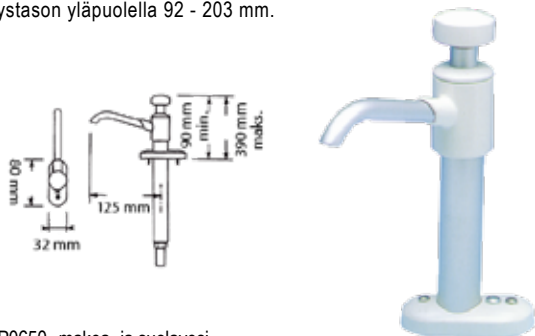

- 9515005002 GP0650 makea- ja suolavesi
 9515005142 AK0618 huoltopakkaus

FLIPPER

Kevyt käskäyttöinen ja itseimevä. Varsi liikkuu kevyesti edestakaisin ja juoksuttaja kääntyy 360°. Materiaalit: nailon, kromattu messinki ja synteettinen kumi. Letku Ø 13 mm, maksimi teho noin 7 l./min., koko korkeus 329 mm, korkeus kiinnitystason yläpuolella 178 mm.

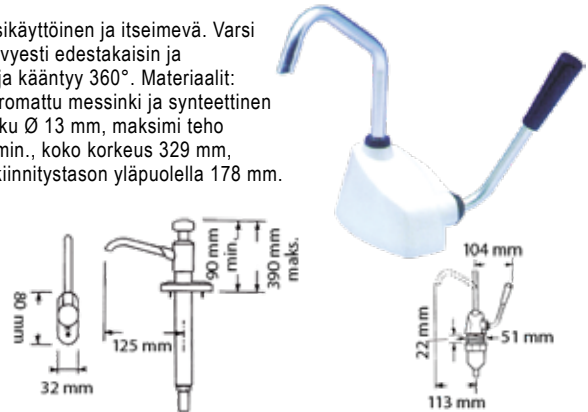

- 9515005004 GP0418
 9515005015 AK0405 huoltopakkaus Flipper-pumpulle

GUSHER-JALKAPUMPPU GP-5

Tehokas, pienikokoinen ja itseimevä. Helppo asentaa, pumppaa molempiin suuntiin. Materiaalit: nailon, synteettinen kumi, alumiini, ruostumaton teräs ja messinki. Maksimiteho noin 9 l./min, letku Ø 13 mm, koko pituus 190 mm, koko korkeus 116 mm.



- 9515005035 GP0551L letkuyhde vasemmalle
 9515005005 GP0550R letkuyhde oikealle
 9515004089 AK0502 varaosapakkaus MK2-pumpuille
 9515005013 AK0553 varaosapakkaus MK3-pumpuille

BABY-JALKAPUMPPU

Itseimevä, pieni ja kätevä, lattiaan asennettava jalkapumppu. Materiaalit: nailon, synteettinen kumi ja ruostumaton teräs. Letku Ø 13 mm, maksimiteho noin 4 l./min, koko pituus 140 mm, korkeus kiinnitystason yläpuolella 70 mm.



- 9515005009 GP4618

AKTIIVISUODATIN – AKTIVIFILTER – ACTIVEFILTER

Suodattaa n. 4500 l/h makeaa vettä. Valmistettu ABS-muovista. Sisältää aktiivihiliä. Pituus 308 mm, Ø 54 mm.

- 9515006060 WF-1530



SÄHKÖPUMPPU – ELEKTRISK PUMP – ELECTRIC PUMP

UPPOPUMPPU

Asennetaan vesisäiliön sisälle, tasainen vedenvirtaus. Itseimevä, jatkuvasti pyörivä. Materiaalit: nailon, syntettilinen kumi ja ruostumaton teräs. Leveys 36 mm, pituus 109 mm, letku Ø 10 - 13 mm, maksimiteho noin 12 l./min.

9515005060 GP1352 12 V
9515005062 GP1354 24 V

Uppo/välisähköpumppu, letku 10 tai 13 mm, maks. teho 15 l./min.



9515005068 GP1652 12 V

MAKEAVESIPUMPPU

Erittäin yksinkertainen tapa varustaa pienveneen läpivirtaus sähköpumppulla. Riittävän kevyt ripustettavaksi vesijohtoihin. Ei itseimevä, keskikapopumppu. Materiaalit: ABS-muovi, ruostumaton teräs. Koko pituus 109 mm, Ø 35 mm, letkun Ø 10 - 13 mm. HUOM! Ei sovellu kiertovesipumppuksi.



991 A=21 mm B=87 mm C=25 D=133 mm E=36 mm
925 A=25 mm B=119 mm C=16 D=160 mm E=40 mm

9515005064 GP1392 12 V 5A maksimiteho noin 12 l./min. 991
9515005066 GP1394 24 V maksimiteho noin 12 l./min. 991
9515005069 GP1692 12 V 8A maksimiteho noin 14 l./min. 925

PAINEKYTKIN – TRYCKAVBRYTARE – PRESSURE SWITCH

Käytetään erillisen sähköpumpun kanssa yhdelle tai useammalle suljettavalle vedenjuoksuuttajalle.

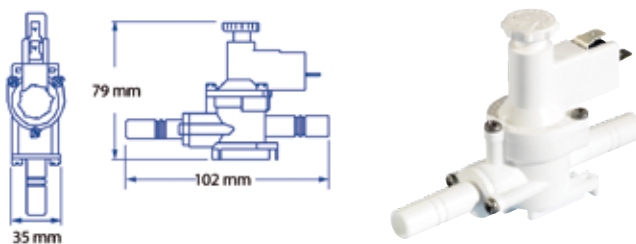

9515004200 PS7207

WATERMASTER

Hiljaisen käyntiäänänen omaava pentry-pumppu, jolla on tasainen ja tehokas vedentuotto 11,5 l/min. Vedenpaine on 3 baria. Pumppu on itseimevä 3 m asti. Letkuyhteinä on Whale-pikalitittimet. Moottori on koteloitu täysin vesitiiviiksi IP65. Mukana toimitetaan suodatin. Pumppua voidaan käyttää myös suolavedellä. 12 V - 6A.

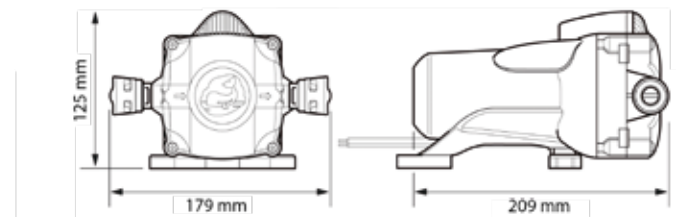

9515005092 FW1215 11,5 l./min, 12 V - 6A
9515005096 FW1225 11,5 l./min, 24 V - 4A

UNIVERSAL

Nelikammioinen kalvo saa aikaan jatkuvan tasaisen virtauksen. Kuivakäynti ei vahingoita pumppua. Itseimevä 3 metriin saakka. Työntökorkeus 30 m saakka mallista riippuen.

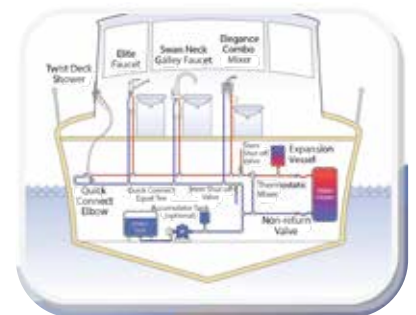

		litraa	letkun Ø	paine
9515005082	UF1215	12 V	12 1/2"	3 bar
9515005083	UF1225	24 V	12 1/2"	3 bar
9515005084	UF1815B	12 V	18 3/4"	3 bar
9515005085	UF1825	24 V	18 3/4"	3 bar

9515005088 AK1316 pumppun pesä
9515005089 AK1319 suodatin



9515004943 10 WX1584 letkuyhteet 1/2" Quick Connect, pareittain

PAINEVESIKESKUS

Painekeskus sisältää varmatoimisen Whale Universal -pumpun ja 2 litraisen painesäiliön sekä veden suodattimen. Paisuntasäiliö tasaa veden virtausta ja suojaa pumpua paineskuilulta. Pumpun 11,5 l/min tuotto sekä 3 barin paine takaa tehokkaan vedentulon useaan vesipisteeseen. Yhdistelmä on helppo asentaa. Valmius yhdistää suoraan Whale-putkistoon. Pumpun mukana toimitetaan liittimet, joilla pumpu voidaan asentaa tavalliseen letkustoon. 12 V.

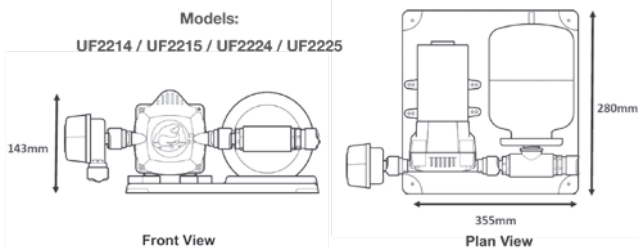

9515005086 UF2215

PILSSIPUMPUT

Supersub 500S. Letkulähtö vaakaa tai pystyyn. Pieni koko, mahtuu ahtaaseenkin paikkaan. Alhainen virrankulutus. Helppo puhdistaa. Letkun Ø 19 mm. Kapasiteetti 925 - 1900 l/h, 12 V, 5A.



9515004500 10

SUPERSUB SMART

Supersub Smart 650 on täysin automaattinen. Se "tunnistaa" pilssiveden läsnäolon ja käynnistyy automaattisesti. Se sulkee itsensä kun veden pinta on laskenut. Kytin on toteutettu puolijohdetekniikalla, joten siinä ei ole liikkuvia osia. Supersub sallii pienen vedenpinnan aaltoilun käynnistymättä aikaviivekytkimen ansiosta. 40l./min, 12 V, 19/25 mm letkunlähtö.

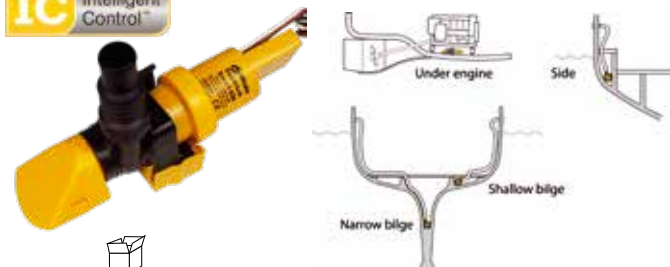

9515004498 10

Supersub Smart 1100, 66 l/min. 25 mm letkunlähtö

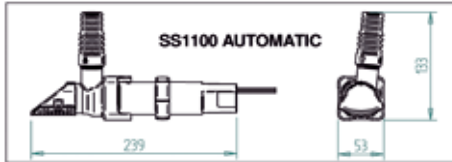

9515004496 12 V

9515004494 24 V

Whale Orca AUTO -sarjan pumppuun on liitetty IC-elektronikka tunnistamaan veden korkeuden automaattisesti. Pumpun teho 65l/min 1 metrin nostolla. Helppo irrottaa puhdistusta varten rungon sivussa olevista painikkeista. Pumpun korkeus 129 mm ja pohjan koko 121/168 mm. Letkuyhde 25 sekä 28 mm letkulle.

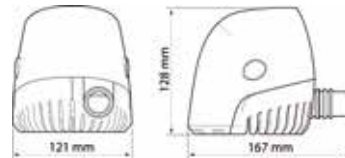

9515004370 BE1482 12 V, 5A

9515004372 BE1484 24 V, 2,5A

ORCA-pilssipumppuissa on suuri teho ja pieni virrankulutus ne ovat helppoja asentaa ja nämä ovat huoltoystävällisiä. Kolme eri kokoa. Pienimmässä 19 mm letkuliitäntä, muut 28 mm.



9515004382 BE0500 12 V 32 l/min. 1,5A kaapelin pituus 1 m

9515004386 BE0950 12 V 57 l/min. 3,5A

9515004390 BE1450 12 V 82 l/min. 5A

9515004394 BE1454 24 V 82 l/min. 2,5A

Whale Orca -sarjan kaksi teholuokkaa. 2000-sarjan pumpun korkeus 165 mm ja pohjan koko 120,5/144 mm, letkulle 28mm. 3000-sarjan pumppukorkeus 195 ja pohjan koko 132/166 mm, 32 mm letkulle.

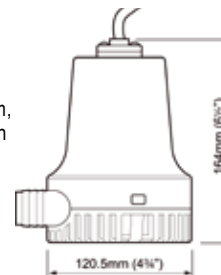

9515004395 BE2002 12 V 10A

9515004396 BE2004 24 V 5A

9515004398 BE3004 24 V 9A

Monikäyttöinen kalvopumppu suihkukaivojen tai pilssivesien tyhjennykseen. Teho 20 l/min, 19 ja 25 mm letkulähdöt. Kumivaimennettu kolmipistekiinnitys. Pumpun virtausuunta on helposti muunnettavissa.



9515005326 BP2052 12 V
9515005328 BP2054 24 V

SEPTIPUMPPU – SEPTIPUMP – SEPTIPUMP

GULPER TOILET

Pumppu septitankin ja pilssin tyhjennykseen. Erittäin toimintavarma, kestävä kuivakäyntiä. Toimii kaikissa asennoissa. Maksiminosto 3 m. Letkun Ø 38 mm, ääni 72 dB. Teho 18 l/min.



9515005322 BP2552B 12 V/2,4A
9515005324 BP2554B 24 V/1,2A
9515005323 AK 1557 huoltopakkaus

PUMPPU GULPER IC320

Itseimevä, hiljainen, huoltovapaa harmaavesipumppu. Letkuliitännät 19 mm ja 25 mm. 19 l/min. Maks. imukorkeus 3 m.

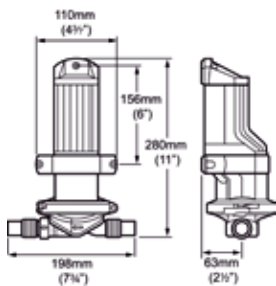

9515005340B BP2082 12 V
9515005342B BP2084 24 V

IC-KOLMITIEVENTTIILI

Kompakti automatisoitu järjestelmä kahdelle uloslähdölle. IP68-suojatut liittimet. 4 m kaapeli.



9515005356B WM1984 19 mm
9515005360B WM2584 25 mm

IC-SUIHKUALTAAN POHJALÄPIVIENI

Kompakti, älykäs suihkukaivo. Helppo pitää puhtaana, moderni muotoilu. 19 mm letkuliitännät. 4 m kaapeli.



9515005352B SG3484

Kompakti, älykäs suihkukaivo. Helppo pitää puhtaana, moderni muotoilu. 19 mm letkuliitännät, mahdollista asentaa yläkautta. 4 m kaapeli.

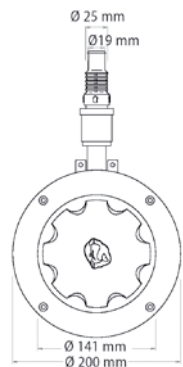

9515005362B SG1984 19 mm & 25 mm

SUIHKUKAIVO – TANK FÖR AVLOPPSVATTEN – WASTE WATER TANK

Suihkusta, pesualtaasta, pakastinkaapista ja ilmanvaihtojärjestelmästä (ei käymälästä) tulevalle jätevedelle. Erikokoiset putkiliitännät mahdollistavat erikokoisten putkien käytön järjestelmässä. Automaattinen IC-katkaisin aktivoi pumpun. Helppo asentaa. Mitat 350 x 260 x 180 mm. Tilavuus 8 litraa. Letkut sisään Ø 19, 25, 38 mm. Letku ulos Ø 19/25 mm.

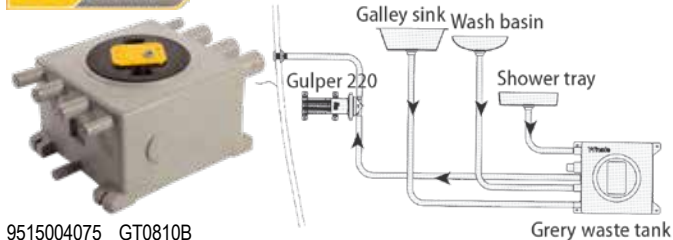

9515004075 GT0810B
9515004076 AK1005 varakansi IC-kytkimellä

Whale-suihkukaivoallas. Kirkas saranoitu kansi ja helposti irrotettava ruostumaton sihti helpottavat kaivon tarkistus- ja huoltotoimenpiteitä. Vedenpinnan valvonasta vastaa Whalen oma elektroninen pinnanvalvonta-anturi ja tyhjennyksen hoitaa luotettava Orca 500 -pumppu. Sisäänrakennettu takaiskuventtiili estää tyhjennettävän veden valumisen takaisin säiliöön. Säiliön päädyssä on kolmelle tuloletkulle tulpatut liittimet: 1x 32/28, 1x 25/19 ja 1x 19 mm letkuille. Poistoletku 19/25 mm. 12 V.

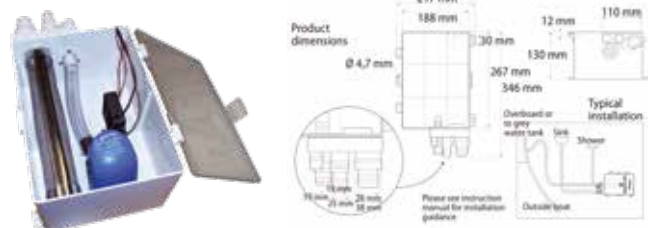

9515004244 GW0500

AUTOMAATTIKATKAISIN – AUTOMATAVBRYTARE – AUTOMATIC FLOAT SWITCH

Automaattinen pintakytkin Whale IC -järjestelmään. Toimii yhdessä Gulper IC320 (9515005340B 12 V ja 9515005342B 24 V) -harmaavesipumpun kanssa.



9515005364B

Elektroninen tyhjennuspumpun automaattikatkaisin. Ei liikkuvia osia. Toimii sekä 12 että 24 V, maksimikuormitus 20A.

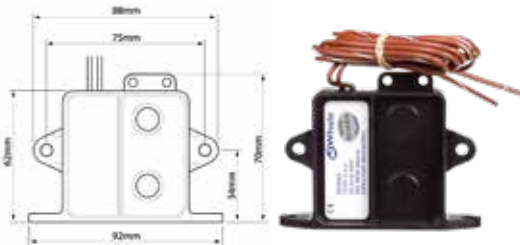

9515004127 BE9006 30 s. viiveellä
9515004125 BE9003

TYHJENNYPUMPPU – LÄNSPUMP – BILGE PUMP

GUSHER 30

Kaksitoiminen, suuritehoinen pumppu. Venttiilit on helppo huoltaa. Sopiva myös öljyn pumppaukseen. Materiaalit: epoksihartsimaalilla päällystetty, eloksoitu alumiinirunko, muuten synteettinen kumi ja ruostumaton teräs. Maksimiteho 160 l./min - 70 vetoa/min.

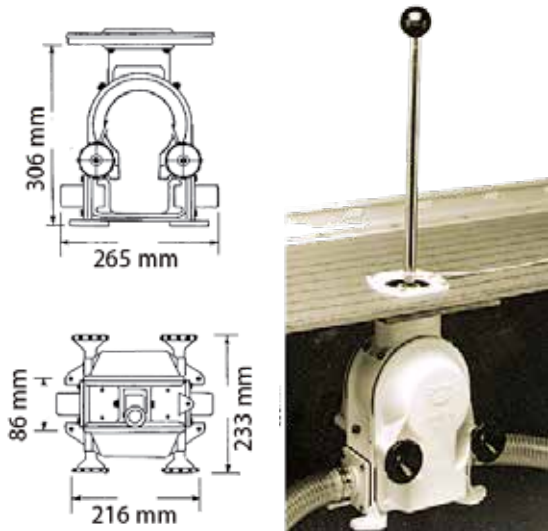

letku Ø
9515004005 BP3000 kannelle 38 mm paino 5 kg
9515004006 BP3020 kansihelalla 38 mm
9515003997 AK3051 kalvosarja Gusher 30
9515004017 aK3528 kalvosarja Gusher 25

GUSHER 10

Lujarakenteinen, itseimevä. Kalvo on helppo uusia tarvittaessa. Useita asennusmahdollisuuksia. Materiaalit: eloksoitu alumiinirunko päällystetty epoksihartsimaalilla, muuten synteettinen kumi ja ruostumaton teräs. Maksimiteho 82 l./min, letkun Ø 38 mm. Pumpun imu 4 m.

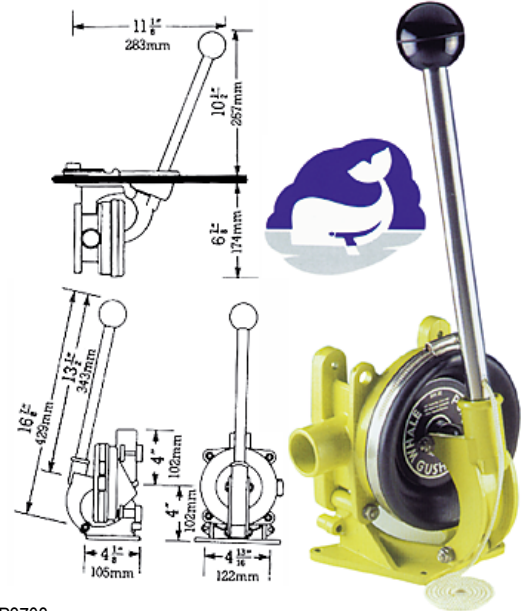

9515004008 BP3708
9515004084 AK3706 kalvosarja, neopreeni
9515005040 AS4405 varavarsi Gusher- ja Titan-pumpeille
9515003992 AS3719 kalvon silmukkapulttisarja

GUSHER TITAN

Erittäin tehokas ja kätevä. Irroitettava kahva voidaan kiinnittää putoamisen estämiseksi. Letku Ø 38 mm. Materiaalit: nailon, synteettinen kumi ja ruostumaton teräs, maks. teho 60 vetoa/min = 79.5 l, nostaa jopa 5 metriä, letku Ø 38 mm, koko korkeus 441 mm, syvyys 155 mm, leveys 236 mm, ruuvireikien väli 130 mm.

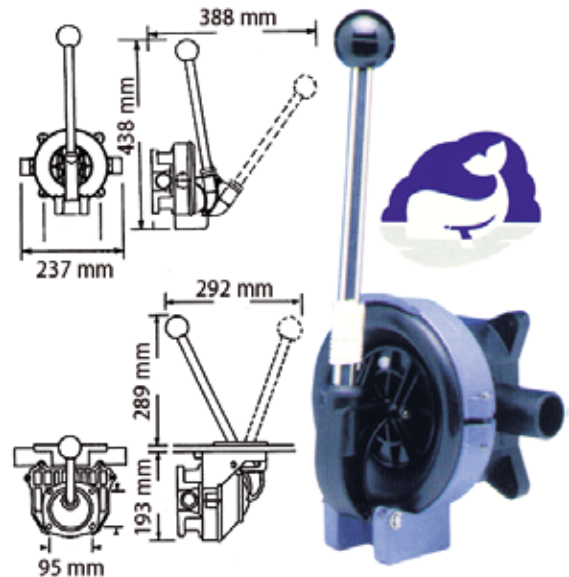

9515003990 BP4402 laipioasennus
9515003995 BP4410 kansiasennus
9515004101 AS4408 varaosasarja "haarukka"
9515003998 AK4400 kalvosarja
9515003991 AS4407 kiinnityspanta

SMARTBAIL -PUMPPU

Kompakti käsipumppu, joka on rakenteensa vuoksi helppo asentaa laipion toiselta puolelta eli ei tarvitse päästä käsiksi laipion taustapuolelle. 90° letkuliittimet suunnattavissa 360°

ja ne ovat irrotettavissa letkujen asennusta varten.

Tukeva pumpun kansi, jota käytetään myös pumpun kahvana. Patentoitu kalvorakenne, joka luo kevyen ja tehokkaan pumppauksen. Pumpun teho 33 l/min, 45 veto/min ja nosto 1 m. Itseimevä 3 m asti. Rakenteensa vuoksi pumppu on huoltoystävällinen.



9515004035 BP5010B letkuliitin 25 mm ja 38 mm
9515004036 AK5010 kalvosarja

GUSHER URCHIN

Kevyt, lujatekoinen ja kätevä. Pumpun imu 3 m. Virtaussuunta säädettävissä. Ei-ruostuvia osia. Porrastetut tulo- ja menoputket. letku 25 - 38 mm, maksimiteho 47 l/min, paino 620 g, imu 3 m.

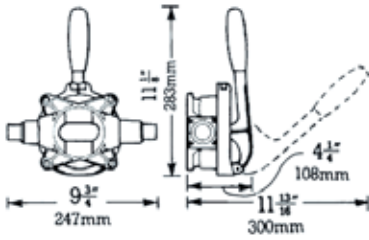

9515004011 BP9005

Irroitettavalla kahvalla, letku 25 - 38 mm, paino 740 g, imu 3 m



9515004025 BP9021

Laipion tai kannen läpi asennettava malli, irroitettavalla kahvalla. Kansihela muovia, paino 950 g. Letkun Ø 25 - 38 mm.

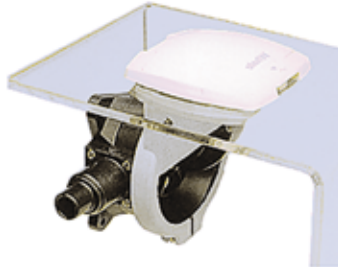
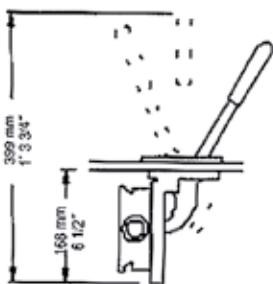

9515004032 BP9013 kannellisella läpivientihelalla
9515004038 AS8680 kahva
9515003100 AK9003 kalvosarja Urchin-pumppuihin
9515004012 SK8813 kalvosarja Gusher 8 -pumppuihin

KANSIHELA – DÄCKBESLAG – DECK FITTINGS

Whale-pumppuille. Valkoinen.



9515004010 alumiinihela kannella
9515004316 muovinen kansihela, kannella

KULMAKAPPALE – VINKELSTYCKE – ELBOW

Muovia 90°.



9515004058 EB3364 letku 25 mm
9515004059 EB3488 letku 38 mm

TYHJENNYPUMPPU – LÄNSPUMP – BILGE PUMP

Tehokas pumppu, jolla voidaan tyhjentää vaikkapa kahta pilssiä yhtä aikaa. Sitä voidaan myös käyttää septitankin tyhjennykseen. Kaikki osat ruostumattomia ja UV-suojattuja. Hyväksytty pelastusveneeseen. Letkunulosotto 1 1/2", paino 2,75 kg, 60 vetoa/min, n. 100 l., nostokyky 4,5 m, 80 vetoa/min. - 130 l.

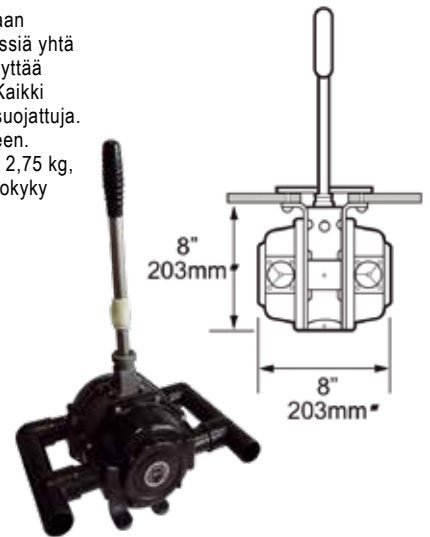

9515004650 MH5570 kuten valokuva
9515004660 MH5560 kuten mittakuva

9515004860 MH5560 kalvosarja

Pumppu yleiskäyttöön. Kaikki osat ruostumattomia ja UV-suojattuja. Letkunulosotto 1 1/2", voidaan asentaa kuuteen asentoon. Paino 1,1 kg, 60 vetoa/min., n. 56 l, nostovoima 4,5 m.

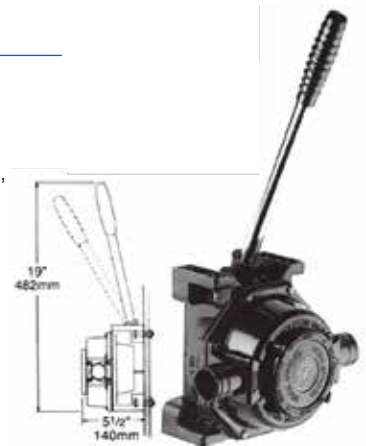

9515004610 BP0510
9515004850 AK 8050 kalvosarja

Teho 75 l/min., 80 vedolla nosto 4,5 m, letkun Ø 38 mm. Kansihela lisävarusteena.

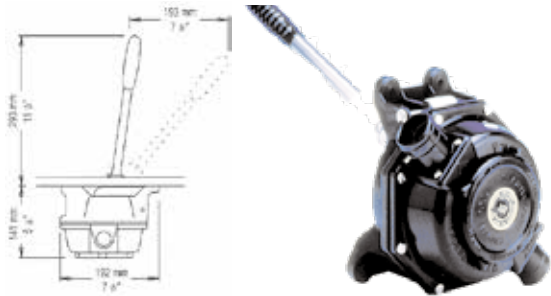

9515004630 MKSBP0530

Erikoismalli "paksumallekin likavedelle", käytetään WC-pumppuna Lavacäymälöissä Ø 38 mm letkulle. Imu 4,5 m, teho 60 vetoa 56 l / min.

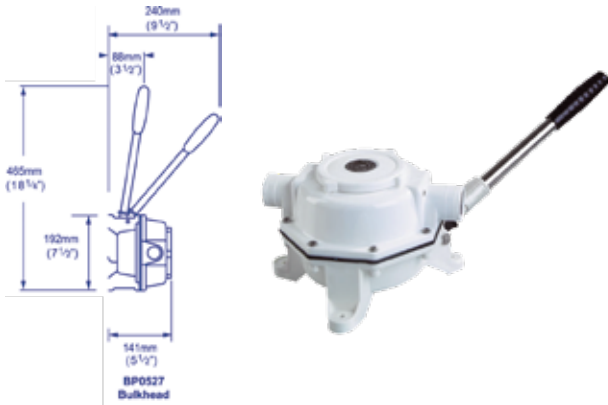

9515004628 Mk5 BP0527
9515004850 AK 8050 huolto- ja varaosapakkaus

KANSIHELA

Henderson-pumpuille.



9515004318 BP 9906 valk. muovinen kansihela + pumpun kansikiinnityslevy
9515004665 BP 9905 pumpun kansiläpivienni

COMPAC 50

Nykyaikainen muotoilu, kansihelalla, sopii kaikenlaisiin veneisiin. Kiinnitetään ainoastaan 4:llä ruuvilla, letkunulosotto 1". Voidaan asentaa neljään eri asentoon, paino 0,9 kg, 60 vetoa/min, n. 40 l. Kaikki osat ovat ruostumattomia ja UV-suojattuja. Pumpun imu 3 m.

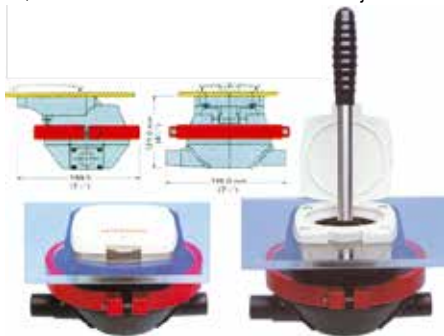

9515004750 MH0350
9515004855 AK8035 Compac 50 -huoltopakkaus
9515004755 AS0356 kansihela erikseen
9515004103 AS0352 kalvonkiintytshelat

TYHJENNYPUMPPU – LÄNSPUMP – BILGE PUMP

Nailonia, tarkoitettu veden pumppaamiseen. 1 m letku kuuluu mukaan Ø 50 mm, iskun pituus 300 mm, 60 vetoa/min, n. 30 l.



9515004675 BP1935 pituus 470 mm
9515004685 BP1955 pituus 673 mm

KOLMITIEHANA - TREVÄGSKRAN - 3-WAY VALVE

Erittäin vahva, yhdellä kädellä toimiva. Sopii moneen eri tarkoitukseen. Kolmitiehanan ansiosta et tarvitse jokaiseen paikkaan omaa tyhjennyspumppua. Materiaalit: nailon, synteettinen kumi ja ruostumaton teräs korkeus 156 mm, pituus 160 mm, leveys 104 mm.

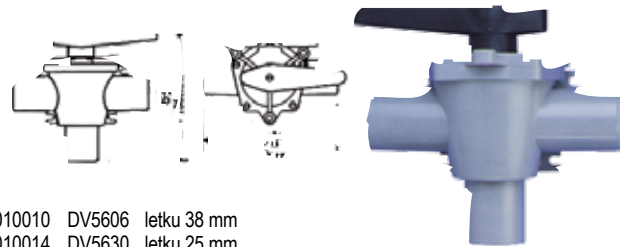

9515010010 DV5606 letku 38 mm
9515010014 DV5630 letku 25 mm

Pohjasiivilä takaiskuventtiilillä 19 mm letkulle. Letkulähtö on käännettävissä oikealle vasemmalle tai ylöspäin.



9515004078 SB3422

Automaattinen pintakytkin Whale IC -järjestelmään. Toimii yhdessä Gulper IC320 (9515005340B 12 V ja 9515005342B 24 V) -harmaavesipumpun kanssa.



9515005364B

Takaiskuventtiilillä, mustaa muovia, sopii 25 ja 38 mm letkuun. 170 x 120 x 58 mm.

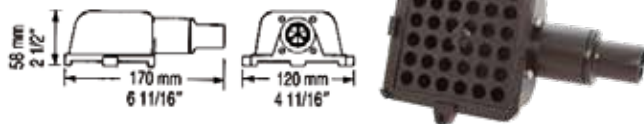

9515004080 SB4222

Mustaa muovia, takaiskuventtiilillä. 147 x 56 x 102 mm.

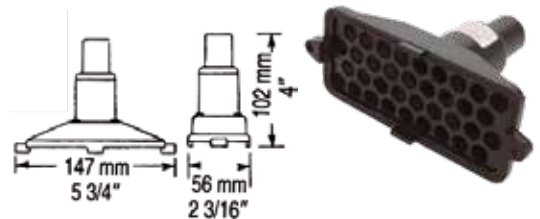

9515004081 SB5865



KIERTOVIPIPUMPPU – CIRCULATIONSVATTENPUMP – WATER PUMP



KIERTOVIPIPUMPPU

Magneettivetoiset keskikokoisumpumput. Valmistettu ruostumattomista materiaaleista. Kuula-laakeroitu kestopumppu (IP67), suunniteltu jatkuvaan käyttöön. Nesteen lämpötila -40°C - +100°C.

9515005045	CM10P7-1	16 mm letku	12 V	15,0 l./min - 0,1 bar
9515005046	CM10P7-1	16 mm letku	24 V	15,0 l./min - 0,1 bar
9515005047	CM10P7-1	20 mm letku	12 V	18,5 l./min - 0,1 bar
9515005048	CM10P7-1	20 mm letku	24 V	18,5 l./min - 0,1 bar

PAINEVIPIPUMPPU – TRYCKVATTENPUMP – PRESSUREWATER PUMP



PAINEVIPIPUMPPU

Viisikammioinen Aqua Jet -paineviPIPumppu on pienalusten ja työvenien paineviesijärjestelmän luotettava sydän. Viisikammioisen pumpun virtaus on tasainen ja sykkeeton. Katkaisupaine on n. 2,8.

9515005900	WPS 2,4	9 l./min	12 V
9515005910	WPS 2,9	11 l./min	12 V
9515005912	WPS 4,0	15 l./min	12 V
9515005914	WPS 5,2	20 l./min	12 V
9515005920	WPS 2,9	11 l./min	24 V
9515005922	WPS 3,5	13 l./min	24 V
9515005924	WPS 4,0	15 l./min	24 V
9515005916	WPS 5,2	20 l./min	24 V



KANNENHUUHELUPUMPPUSARJA

Sarjassa on kaikki tarvittava: Aqua Jet 5.2 -paineviPIPumppu, suodatin, pesuripistooli, sulkuventtiilillä varustettu letkuyhde seinään. 7,5 metriä spiraalimaista pesuletkaa sekä valaistu kytkinpaneeli sulakkeineen.

9515005960	32-64534	sarja AquaJet 5,2	12 V
9515005961	32-64534R-24	sarja AquaJet 5,2	24 V
Lisätarvikkeet			
9515005965	80-47507	ruostumaton kansiliitin	
9515005962	09-60615	spiraaliletku 7,5 m	



VARASUODATIN

"Klick Tite" -varasuodatin, suodattimen tiheys 40 Mesh.

9515005930	09-24653-01	pumpun kylkeen
9515005935	09-24652-01	letkujen väliin

ULTIMA BILGE

Patentoidun "kenttäefektiin" perustuvan Ultima-pintakytkimen yhdistämisellä laadukkaana piilssipumpun runkoon saadaan aikaan kätevä, luotettava ja nerokas asennusvalmis pumppu, joka on aina valmis toimimaan. Kaikissa pumpeissa on irroitettava takaiskuventtiili. Mitat: pituus 142 mm, leveys 82 mm, korkeus 105 mm.

9515004570	32-47258	600 GPH	38 l/min	19 mm
9515004572	32-47259	800 GPH	51 l/min	19 mm
9515004574	32-47260	1000 GPH	64 l/min	19 mm
9515004576	32-47261	1250 GPH	79 l/min	28 mm

PATRUUNAPUMPUT

L450, L550, L650, L750

12 V:n sähköjärjestelmille tarkoitetussa uppopumppusarjassa on tämän alan edistyksellisimpiä piirteitä, niinpä ne sopivat käytettäviksi niin kilpaveineissä, huvi- ja urheilukalastusveneissä kuin ja vaativassakin työvenekäytössä. Uusissa L450-, L550-, L650-pumpeissa on letku-liitäntää parannettu ottamalla käyttöön helppoasenteinen Dura Port -liitin. Liittimellä estetään letkun mahdollisen ylikiristämisen aiheuttamat ongelmat. Pumput toimitetaan sekä suoralla että 90° käyrällä Dura Port -liittimellä. Suurin halkaisija: 70 mm, suurin korkeus: 112 mm.

			letkulähtö
9515004520	32-1450-01	L450 44 l/min	19 mm
9515004522	32-1550-01	L550 53 l/min	19 mm
9515004524	32-1650-01	L650 63 l/min	19 mm
9515004525	32-1650-01-24	L650 63 l/min 24 V	19 mm
9515004526	32-1750-01	L750 74 l/min	28 mm, ei Dura Port -liitäntä
9515004527	32-1750-01-24	L750 74 l/min 24 V	28 mm, ei Dura Port -liitäntä



L450 - L650

PATRUUNAPUMPUT

PATRUUNAPUMPUT – BILGEPUMP SNABBKOPPLING – QUICKMOUNT BILGE PUMP

Ultima Combo -patruunapumput on varustettu uudella Ultima-pintakytkimellä. L450UC - L650UC -pumpeissa on mukana sekä suora että 90° helppoasenteinen Duraport-liitin. Liittimellä estetään letkun mahdollisen ylikiristämisen aiheuttamat ongelmat. L750-pumput toimitetaan ilman Duraport-liitäntä.

			letkulähtö
9515004560	32-1450UC-01	L450 UC	49 l/min 19 mm
9515004562	32-1550UC-01	L550 UC	56 l/min 19 mm
9515004564	32-1650UC-01	L650 UC	61 l/min 19 mm
9515004563	32-1650UC-01-24 V	L650 UC	61 l/min 19 mm
9515004566	32-1750UC-01	L750 UC	73 l/min 28 mm
9515004565	32-1750UC-01-24 V	L750 UC	73 l/min 28 mm



L450 - L650

SUURTEHOPILSSIPUMPUT

L1600 ja L2200

Pumppu on varustettu 12-napaisella moottorilla, joka jäädytetään pumpattavalla vedellä. Moottori on laakeroitu kaksinkertaisilla kuulalaakereilla, mikä pidentää pumpun käyttöikää. L2200-pumpun moottori on suojattu vaihdettavalla mekaanisella tiivisteellä, joka estää akselin kulumisen, kun taas L1600-mallissa on huulitiiviste. Siipipyörä on suunniteltu huolellisesti ja testattu tuoton ja nostokorkeuden maksimoimiseksi. Suurin halkaisija: 108 mm (1600/2200), korkeus 149 mm (1600) ja 177 mm (2200).

9515004536	32-1600-01	L1600/12 V	100 l/min	29 mm
9515004538	32-1600-02	L1600/24 V	100 l/min	29 mm
9515004540	32-2200-01	L2200/12 V	130 l/min	29/38 mm
9515004542	32-2200-02	L2200/24 V	130 l/min	29/38 mm





LATTIAKAIVOALLAS

Lattiakaivoallas usean kohteen vesien keräämiseen ja poistamiseen keskitetysti. Lattiakaivo kytkeytyy päälle ja pois automaattisesti Ultima-kytkimen avulla. Ulostuloon asennettu takaiskuventtiili, joka estää veden tulon takaisin kaivoon. Lattiakaivossa on tiukasti sovitettu kansi roiskeiden estämiseksi ja hajujen pitämiseksi altaassa. Puhdistusta varten helposti irrotettava kansi. Sisääntuloyhteydessä verkkosuodatin. Teho 1,0 m:n nostokorkeudella (13,6 V): 53 l./min. Tuloyhteet: 19, 25 tai 38 mm. Poistoletkun yhde: 19 mm. Pituus ja leveys ja korkeus: 290 x 210 x 145 mm.

9515004230	32-57151-01	12 V
9515004232	32-57151-02	24 V



ELEKTRONINEN KOHOKYTKIN

Elektroninen kohokytkin on rakennettu samalla periaatteella kuin Patruuna Duo -pumpussa oleva kytkin. Kytkin on liitettävissä kaikkiin L-sarjan pumppuihin.

		jännite/maks.
9515004544	34-1900B	12 V/15A



ULTIMA-KYTKIN

Elektroninen tyhjennuspumppu automaattikatkaisijalla. Kytkin käynnistyy kun nestepinta on 50 mm tasolla ja katkaisee kun pinta on laskenut 20 mm tasolle. Kahdeksan sekunnin viive ehkäisee väärät käynnistykset. Ultima-kytkin on sopiva teholtaan 20 ampeerin pumppuille, joiden jännite on 12 tai 24 V.

9515004548	34-36303	Ultima-kytkin maks. 20A	12 V tai 24 V
------------	----------	-------------------------	---------------

PILSSIVEDEN HÄLYTIN

Vedenpinnan hälytin käyttää uutta digitaalista tekniikkaa patentoitua MIRUS-kenttä-ilmioita hyväkseen. Suojatut kennot havaitsevat veden tai nesteen aiheuttaman katkoksen sähköisessä kentässä. Anturit ovat täysin suojattuja eivätkä koskaan ole yhteydessä veteen, ne eivät hapetu eikä niihin vaikuta öljy eivätkä roskat. Pilssiveden hälytin havaitsee veden ja varoittaa voimakkaalla signaalillaan (90 db). Kolmiasentoisella keinukytkimellä voidaan hälytin testata, kytkeä pois käytöstä ja aktivoida.

9515004550	34-72303-001	12 V	A + B
9515004555	34-72303-002	24 V	A + B

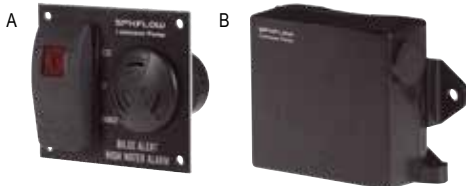

PILSSIPUMPUN KATKAISINPANEELI

Katkaisija pumpulle.

9515004552	34-1224	12 V
9515004553	34-1225	24 V



MURSKEPUMPUT – SEPTIPUMP – MACERATOR PUMP



MURSKEPUMPUT

Murskepumppu TA3P10-19, pienentää ja pumppaa käymäläjätteet. Pyörivä leikkuutera repii ja siipipyöräpumppu pumppaa jätteen septitankiin tai pois septitankista. Pumppu tulisi asentaa niin lähelle septitankkia tai käymälän kulhoa kuin mahdollista. Tulo 38 mm letkulle tai 1 1/2" BSP-kierteelle, poisto 25 mm letkulle. Huom! Käytä vain valkaisuamatonta WC-paperia. Älä käytä pumppua kuivana.

9515022121	10-24453-04	12 V
9515022123	10-24453-05	24 V
9515005612	siipipyörä	



VESITANKKI



Muovia, sisältää painevesipumpun ja liittimet. Pumppu UP2E, 12/24 V, 3/8" liittimet, täyttöliitin Ø 38 mm.

9515020118 16491115 67L TK2/2 p. 650 x l. 390 x k. 290 mm
9515020116 16491015 107L TK1/2 p. 1050 x l. 390 x k. 290 mm

SUIHKUSARJA



Sis. pumppu, letku (4 m), suihkusuihin ja suihkupään kansiläpivienni. Varustettu elektronisella paineenohjausjärjestelmällä. Elektroniikka pitää huolen, että pumppumoottori pyörii vain sillä nopeudella kuin veden tarve vaatii. Ei tarvetta paineastiialle. Itseimevä ja tunnistaa sekä 12 että 24 V. Sisäinen oikosulku- ja ylikuormitussuojaus.

9515005690 16490015 suihkupumppu SP2 12/24 V 10 l/min
9515004403 N 01 25 038 suihkupää

HAMMASRATASPUMPPU – KUGGHJULSPUMP – GEAR PUMP



Varustettu elektronisella paineenohjausjärjestelmällä. Elektroniikka pitää huolen, että pumppumoottori pyörii vain sillä nopeudella kuin veden tarve vaatii. Ei tarvetta paineastiialle. Itseimevä ja tunnistaa sekä 12 että 24 V. Sisäinen oikosulku- ja ylikuormitussuojaus. Ei tarvetta erilliselle sulakkeelle. 3/8" BSP-kierre.

9515005650 UP2/E 10 l/min



Itseimevä. Varustettu painekeytkimellä, suodattimella ja takaiskuventtiilillä. Veneiden, asuntovaunujen jne. juomavesijärjestelmiä varten. Tuotto ja paine riittävät useammalle vesipisteelle. Imukorkeus 1,5 m. Ø 14 mm letkulle. Tuotto 15 l/min. 3/8" BSP-kierre. Mahdollisuus liittää myös PCS-ohjauspaneeli.



9515005652 UP3/E 12/24 V
9515005656 PCS-valvontayksikkö
9515005767 teflon-hammaspyöräsarja UP3-pumpuille

HAMMASRATASPUMPPU – KUGGHJULSPUMP – GEAR PUMP



Letkun Ø 16 mm. Tuotto 26 l/min. Painekeytkin, painemittari, takaiskuventtiili ja suodatin. 1/2" BSP-kierre. Mahdollisuus liittää PCS-ohjauspaneeli.



9515005654 UP6/E 12/21 V
9515005656 PCS-valvontayksikkö
9515005745 hammaspyörät

KANNENHUUTELUPUMPPU



Varustettu täydellisellä elektronisella paineenohjausjärjestelmällä. Itseimevä (1 m). Rattaat teflonia ja pumpun pesä pronssia. Sarjaan sis. pikaliittimin varustettu 10 m venyvä, joustava letku ja huuhtelusuihin. Lisävarusteena pikaliittimin varustettu koteloitu kansiliitin.



9515005791 DP9E 12/24 V 15A, 12 l/min 4,5 bar, 3/8" kierre
9515005796 DP12E 12/24 V, 24A, 18 l/min 6 bar, 1/2" kierre

Mekaaninen painekeytkin.



9515005785 DP3 12 V/10A, 14 l/min 2 bar, 3/8" kierre
9515005798 varaletku

KANSILIITIN



Kansiliitin Marcon kannenhuuhtelupumppuihin (lisävaruste).

9515005795 DQC-kansiliitin



PAISUNTASÄILIÖ – EXPANSIONSKÄRL – ACCUMULATOR TANK



Kalvolla varustettu paisuntasäiliö.
Vastapaine säädettävissä venttiillä.

9515005708 6208 0,5 litraa 3/8" sisä-/ulkokierre
9515005718 6218 2 litraa 1/2" sisä-/ulkokierre

VEDENSUODATIN – VATTENFILTER – WATER FILTER



9515005707 6107 3/8" liitäntä Ø 14 mm letkulle
9515005717 6117 1/2" liitäntä Ø 16 mm letkulle

HAMMASRATASPUMPPU – KUGGHJULSPUMP – GEAR PUMP



Itseimevä 1,5 m, nesteiden pump-
pampaamiseen. Pronssiset hammasrat-
taat, kromattu messinkinen pumpun-
pesä. Käyttökohteet:
- veneiden pilssin tyhjentäminen
- juomaveden pumppaaminen
- diesel-polttoaineen siirtämiseen
- kevyiden voiteluöljyjen, jäänesto-
aineiden jne. pumppaaminen

VAROITUS:
Ei saa käyttää bensiiniin
pumppaamiseen räjähdysvaaran
takia!

9515005732 UP3 12 V/6 A 15 l. 2 bar, 3/8" kierre
9515005733 UP3 24 V/3 A 15 l. 2 bar, 3/8" kierre



9515005742 UP6 12 V/10A 26 l. 2 bar 1/2" kierre
9515005743 UP6 24 V/5A 26 l. 2 bar 1/2" kierre

HAMMASRATASPUMPPU – KUGGHJULSPUMP – GEAR PUMP



Erittäin tehokas (46 l./min, 2 bar),
nesteiden siirtoon, 12 tai 24 V.
Pumpun runko niklattua pronssia,
hammasratat pronssia tai teflonia.
Vetoakseli ruostumatonta terästä.
Itseimevä 4 m asti. Letkulähdöt
3/4", letkukoko 20 mm. Pumpun
paino 5,3 kg.

Käyttökohteet:
- diesel-polttoaineen siirtämiseen
- kevyiden voiteluöljyjen, jäänesto-
aineiden jne. pumppaamiseen
- veden siirtoon, PTFE-rattaila

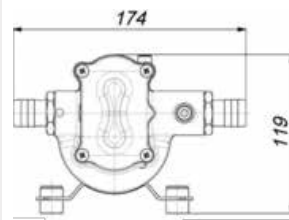
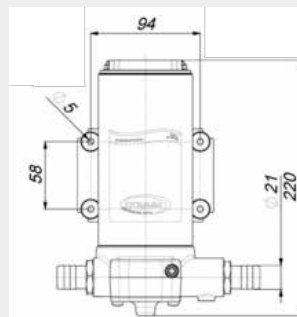

9515005800 16450012 12 V 400 W/16A UP14
9515005802 16450015 24 V 400 W/8A
9515005804 16450412 12 V 400 W/16A PTFE
9515005806 16450413 24 V 400 W/8A PTFE

SIIPIPYÖRÄPUMPUT



Itseimevä 1,5 m, 3:lla eri tehokuo-
la 25, 35 ja 45 l./min. Sähkökaapelil-
le vedenpitävä läpivienti. Sisäinen
hiilipidike, jossa EMI-häiriönpoistaja,
8846 ja ISO8849. Soveltuu sekä
pilssi- että harmaavesipumpuksi
kaikenlaisiin aluksiin.

9515005774 UP1-J 28 l./min. 12 V 8A 3/8" kierre tai 20 mm letku
9515005775 UP1-N 35 l./min. 12 V 10A 1/2" kierre tai 25 mm letku
9515005772 UP1-N 35 l./min. 24 V 5A 1/2" kierre tai 25 mm letku
9515005776 UP1-M 45 l./min. 12 V 14A 1/2" kierre tai 25 mm letku

Siippiyörä, elastomer-neoprene.



9515005769 6015 Ø 50 mm, leveys 22 mm, akseli Ø 8 mm

UPPOPUMPUT



Kuori ABS-muovia, muut osat korroosiota kestävästä materiaalista. Sähkökaapelit tinattu korroosion estämiseksi. Helppo purkaa puhdistusta varten. Kaikki osat on valmistettu ja myös pumppujen kokoonpano on suoritettu Marcon tehtaalla Italiassa. Maks. nostokorkeus UP500 3 m, muut 4 m.

9515004450	UP500	32 l./min.	12 V/2,5A	letkulähtö 19 mm
9515004452	UP1000	63 l./min.	12 V/5A	letkulähtö 28 mm
9515004453	UP1500	95 l./min.	12 V/10A	letkulähtö 28 mm
9515004454	UP2000	126 l./min.	12 V/15A	letkulähtö 32 mm
9515004456	UP2000	126 l./min.	24 V/7A	letkulähtö 32 mm

SUURTEHOUPPOPUMPPU



Kuori ABS-muovia, muut osat korroosiota kestävästä materiaalista. Pumpussa on sähkökaapelit tinattu korroosion estämiseksi. Pumppu on purettavissa puhdistusta varten. Korkeus 186 mm, halkaisija 144 mm. Letkulähtö 38 mm, teho 240 l./min. Nostokorkeus 7 m. Virrankulutus 24 V/12A.

9515004460 UP3700 24 V

UIMURIKATKAISIN



Kuormitus 10 amp, kompakti koko, helppo asennettavuus. Blister-pakattu.

9515004130 161 002 20 AS2

POLTTOAINEEN SIIRTOPUMPPU



Suuritehoinen, sähkökäyttöinen itseimevä 1,5 m siirtopumppu diesel-polttoaineelle, polttoöljylle tai vaikkapa vedelle. Teho perustuu tehokkaaseen sähkömoottoriin sekä erityiseen epäkeskosiipiraspyörään. Letkulähdöt ovat 25 mm letkulle ja letkulähtöjen suunta on muutettavissa. Pumpun runkoon on liitetty vesitiivis kotelo, johon asennettu laadukas käyttökatkaisija. Virrankulutus 8 - 19A.

9515005765 166 028 12 VP45-S pumppu 45 l./min. 12 V
9515005782 166 028 13 VP45-S pumppu 45 l./min. 24 V

POLTTOAINEPUMPPU



Virtaus maks. 45 l./min. Paine maks. 1,2 bar. Veden, öljyn, dieselin, glykolin kuljetukseen. Itseimevä. Pikaliitännät.

9515005740 166 024 12 VP45-K 12 V
9515005741 166 024 13 VP45-K 24 V

HAMMASRATASPUMPPU



Koteloitu itseimevä sähkökäyttöinen hammasrataspumppu, diesel-polttoaineen tai polttoöljyn siirtoon. Pumppuun on liitetty sähköjohto hauenleukapuristimin ja kotelon kyljessä on käyttökytkin ja päällä kantokahva. Käyttöjännite 12 V, sulake 10A.

9515005766 P3-CK pumppu 15 l./min

ÖLJYNVAIHTOPUMPPU – ÖLJEBYTESPUMP – OIL EXCHANGE PUMP



9515005762 PP3/OIL-R 12 V/7,5A
Teho 20 l./h 6 mm:n imuletkulla, 60 l./h 8mm:n imuletkulla 30° moottoriöljyllä.
9515005862 UP3/OIL-R 24 V/4A
Teho 20 l./h 6 mm:n imuletkulla, 60 l./h 8mm:n imuletkulla 30° moottoriöljyllä.
[9515005763 hammaspyörä pumppuun 9515005762](#)



Helppokäyttöinen, katkaisimella varustettu öljynvaihtopumppu, jolla pystyt sekä tyhjentämään että täyttämään. Pronssinen hammasratas. 12 V/7,5A pumppaa 20 l./h.

9515005761 OCK1-R

SAHARA-PUMPUT

Sahara-automaattipumput tarjoavat helpon asennettavuuden pieniinkin tiloihin, vesijäähdytetty moottori pidentää pumppu käyttöikä. Valmistetaan 3 kokoa. Automaattikatkaisija varustettu testinupilla.

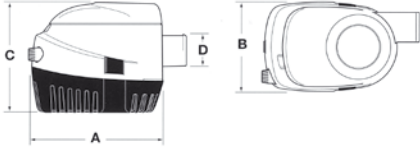

	A	B	C	D	teho	maks. nosto	sulake
	mm	mm	mm	mm			
S500	114	83	102	19	28 l.	2,0 m	2A
S750	114	83	102	19	41 l.	3,0 m	5A
S1100	114	83	102	28,5	67 l.	2,5 m	6A



9515004250	12	S500
9515004252	12	S750
9515004254	12	S1100

ATTWOOD TSUNAMI-PILSSIPUMPPU



	letku	asennus kork.
9515004180	24 500	12 V/2,5A sulake 28 l./min 20 mm 95 mm
9515004181	24 800	12 V/4A sulake 47 l./min 20 mm 110 mm
9515004182	24 1200	12 V/5A sulake 69 l./min 28 mm 110 mm
9515004183	24 1200	24 V/2A sulake 69 l./min 28 mm 110 mm

SÄHKÖPUMPPU CARAVAN

10 - 12 mm letkulle, kaapelin pituus 30 cm. 12 V, teho 12 l/min., nosto 4 m.



9515004338 10 700.952

Muovia, tasaa vedenjuoksun, Ø 13 mm letkulle.



9515006011 996.952

VEDENSUODATIN - VATTENFILTER - WATER FILTER

R1/2" sisäkierre ja R1/2" ulkokierre.



9515005970 24 170-061

Muovia, ruostumaton teräsuodatinverkko, liitetään vesisäiliön ja pumppuun väliin.



9515006005 10 17911 letkun Ø 13 mm, korkeus 10 cm
9515006001 10 17913 letkun Ø 19 mm



VUOTOHÄLYTINANTURI - LEKAGEALARMGIVARE - LEKAGEALARMSENSOR

OV-G vuotohälytinturi 12/24 V. Antaa signaalin, kun veden taso saavuttaa asetetun arvon.



9514700854 6 151121



BZ1-hälytinsumneri 6 - 28 V.

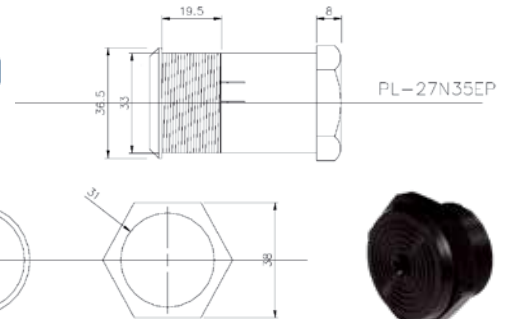

9514700690 10 162010

SEA WORLD

Sopii useimpiin sähköpumppuihin. 12 V, maksimuoritus 8A.



9515004110 10 4106

ATTWOOD

Automaattikatkaisin 12 V/10A.



9515004156 24 4202-1 ilman suojakantta

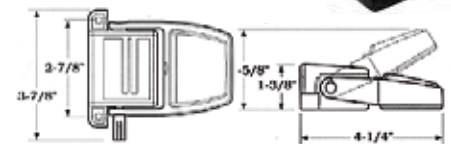

9515004158 24 4201 varustettu suojakannella

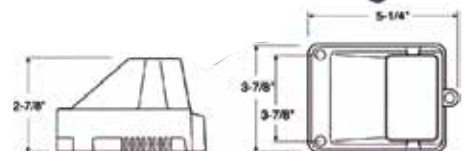

WATER WITCH -KATKAISIJA

Elektroninen tyhjennuspumpun automaattikatkaisin. Käynnistää pumpun automaattisesti, kun 'tasovahti' on ollut 12 sekuntia keskeytyksettä kosketuksessa veteen. 12 V.



9515004147

Automaattikatkaisija. 24 V.



9515004149

Katkaisija-
paneeli.

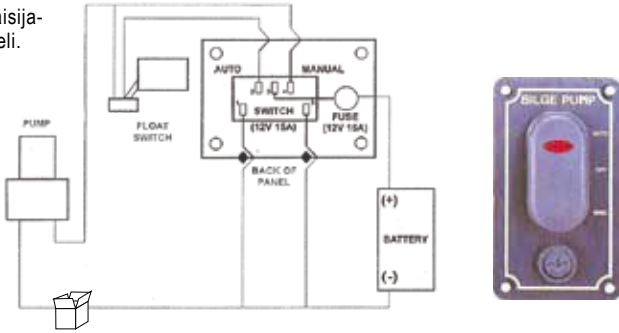

9515004116 10 10299

Piissipumpun katkaisijapaneeli. Harmaa keinukatkaisin ja vesitiivis lasiputki sulakepesä. Katkaisintoiminto (ON)-OFF-ON. Mitat: 96 x 57 mm, asennussyvyys 76 mm.



9514802408 8263

HUOM! PESUALTAAT TOIMITAAN ILMAN LÄPIVIENTOSIA PESUALLAS – LAVOAR – SINK

Ruostumaton teräs, peilihiointa, pieni syvä allas. sisämitat 250 x 250 mm, syvyys 160 mm.



9515013140 10

Ruostumaton teräs 18/8, korkealuokkainen pintakiillotus. Syvyys 18 cm.

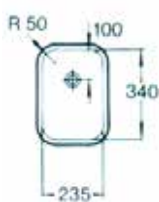

9515013009 10

Ruostumaton teräs 18/8, korkealuokkainen pintakiillotus. Syvyys 20 cm.

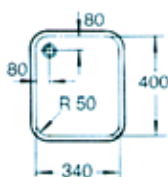

9515013138 10

Ruostumaton teräs 18/8, korkealuokkainen pintakiillotus. Syvyys 20 cm.



9515013136 10

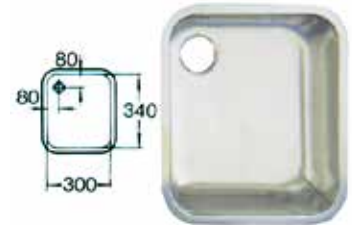

Kaksoisallas, ruostumaton teräs, peilihiointa pinta.

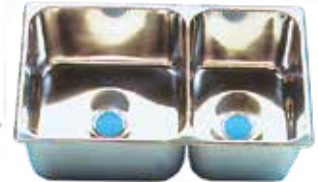
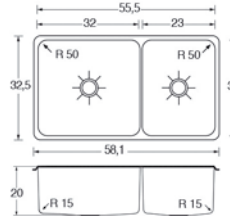

9515013031 LV303223-20

9515013028 LV30.32.23.20-C leveä kanttaus, tason alle asennus

Kaksoisallas, ruostumaton teräs, peilihiointa pinta. Syvyys 15 cm.

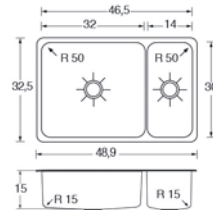

9515013000 LV 303214-15

Soikea pesuallas, ruostumaton teräs, peilihiointa. Uputusmitta 360 x 240 mm, syvyys 130 mm.



9515013003 3624

Ruostumaton teräs, peilihiointa, ulkomitta Ø 290 mm, sisämitta Ø 260 mm, syvyys 120 mm.



9515013128 10 1811

Pyöreät pesualtaat, ruostumatonta terästä, korkealuokkainen pintakiillotus. Syvyys 200 mm.



9515013126 50.187.35 reiän Ø 260 mm

9515013130 50.187.36 reiän Ø 300 mm

9515013131 LICIL 30C reiän Ø 300 mm, L-kanttaus

LÄPIVIENTOSAT RST-ALTAISIIN

Kulmapohjaläpivienti 25 mm letkulle. Altaan alle tarvittava tila 30 mm.



9515013037 10 PF2535

1 1/4" kierteellä suora pohjaläpivienti, täydellinen.



9515013035 10 PI-1435

L-putki 32 mm letkulle, kierre 1 1/4".

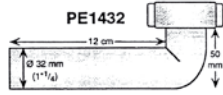

9515013032 10 PE-1432

Yhdistäjä, 32 mm letkulle.



9515013034 10 PT-3232

Pohjaläpivienti. Suora läpivienti, sopii kaikkiin valikoimissamme oleviin ruostumattomasta teräksestä valmistettuihin altaisiin, täydellinen. Ø 32 mm.



9515013042 10 RB-50-7

L-putki Ø 32 mm letkulle. L-läpivienti, täydellinen.



9515013047 10 RB-50-6

Suora läpivienti 1" letkulle, ei sovi RST-altaille.



9515013043 10

90° pohjatulpallinen pesualtaan letkuruuvike 1" letkulle.



9515013041 10

VESISÄILIÖ – VATTENTANK – WATER TANK

Kiinteä malli.

9515020080	6635	42 l.	65 x 35 x 25 cm
9515020082	6628	60 l.	65 x 35 x 30 cm
9515020088	6639		suora liitin
9515020089	6641		90° liitin
9515020090	6638		tankin kiinnitysarja



Vesitankki CAN, tarkistusluukulla, ilman liittimiä.



9515020100	SE2043	32 l.	450 x 390 x 200 mm
9515020102	SE2045	39 l.	550 x 390 x 200 mm
9515020106	SE2049	52 l.	750 x 390 x 200 mm
9515020110	SE2041	75 l.	1050 x 390 x 200 mm
9515020113	SE2040	107 l.	1050 x 390 x 290 mm

Muovinen vesitankki liittimillä. Sisältää tarkistusluukun, 11/12 mm ja 17/18 mm letkuliittimet ja korkin.



9515020101 SE2043A 32 l. 450 x 390 x 200 mm

Vesisäiliö makea- tai suolavedelle, painepumpulla. Vaimennus: 6A, virtaus: 12 l./min. Urosliitin Ø 12 mm. 12 V.



9515020114 SE2940 39 l. 620 x 370 x 190 mm

Tankin letkuliittimet.



9515020120	PG2141	38 mm letkuliitin suora
9515020122	PG2142	38 mm letkuliitin 90°
9515020124	PG2143	12 mm letkuliitin 90°

Tankin kiinnitysarja.



9513780099 ST 2339

Elastinen vesitankki. Ei anna makua vedelle. Materiaalina on elastomeriksi kutsuttu polymeeriseos. Säiliön mukana tulee tarvittavat letkuliittimet.

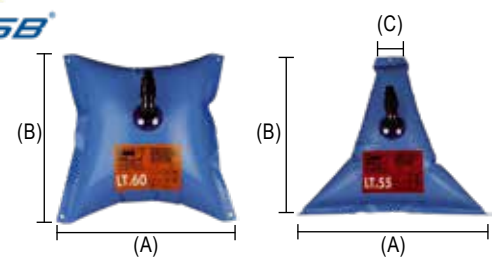

		(A) cm	(B) cm	(C) cm
9515020160	SE2070	60 l.	73	73
9515020162	SE2072	100 l.	73	88
9515020170	SE2076	100 l.	1100	1100
9515020172	SE2075	55 l.	950	1000

Letkuliittimet varaosana

9515020132

VESIASTIA 10 L

Laadukas kotimainen elintarvikkeluokasta muovista valmistettu hanallinen vesiastia. A: on helppo pestä ison suuaukon ansiosta ja helppo kuljettaa kantokahvasta. Sopii veden lisäksi hyvin mm. myös mehulle, kotiviinille, kotikaljalle. Tilavuus 10 litraa.

9515007060



SEKOITUSHANA – MIXERKRAN – MIXER TAP

Juoksuttajalla varustettu kylmävesihana. Messinki/kromattu, letku Ø 13 mm.

9515004052 13/D juoksuputki vasemmalle
9515004504 13/S juoksuputki oikealle

Juoksuttajalla varustettu sekoitushana, messinki/kromattu. Letku Ø 13 mm.

9515004051

HANA OSCULATI RUBINETTO

Kylmävesihana taittuvalla vedenjuoksuttimella.

OUTLET!

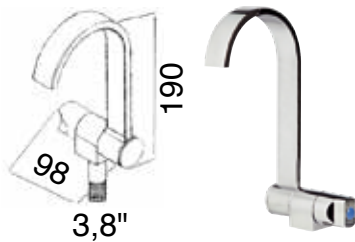

9510925949 17.046.20

TREM RUBINETTO

Kylmävesihana taittuvalla vedenjuoksuttimella.

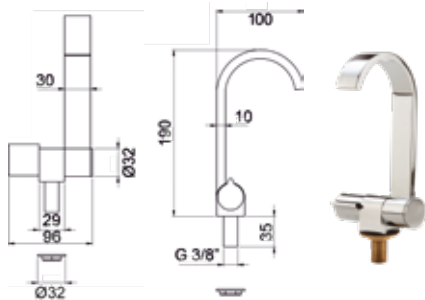

9515004518 N0119098

TREM MISCELATORE

Sekoitushana kylmälle ja kuumalle vedelle. Hanassa taittuva vedenjuoksutin.

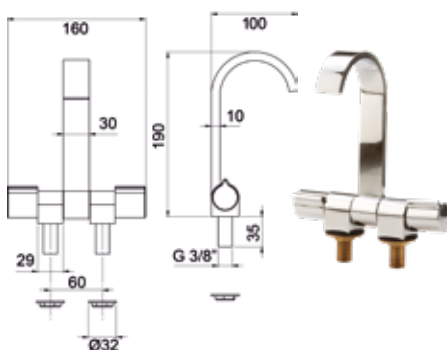

9515004519 N0119160

Matalamallinen kylmävesihana, kromattua messinkiä. Korkeus alaslaskettuna 30 mm, nokan Ø 14 mm.



9515004150 46

Kromattua messinkiä oleva sekoittajahana, jossa on alaslasketuva juoksutinputki. Runko-osan korkeus 39 mm. Juoksutinputki yläasennossa 180 mm tason pinnasta.

9515004151 47 Marine

SAFIR

Kromattua messinkiä oleva yhdenkäden sekoittaja.



9515004501 art. 34

FEELING

Kromattua messinkiä oleva sekoittaja kääntyvällä varrella. Hanan korkeus 22 cm.



9515004503 2560

SUIHKUHANA – DUSCHKRAN – SHOWER TAP

Vesihana joustavalla letkulla ja sekoittimella. Letku 1,5 m kromattua messinkiä.



9515004517 N0102251

Pienen tilaan sopiva yksiote sekoitushana, jonka runko on kromattua messinkiä. Ulosvedettävä suihkuosa jossa suihkupäässä on oma sulkukatkaisin. Suihkuletkun pituus 2 m. Letkuliittimillä R 3/8" kierre.



9515004508 art. 35

Sekoitushana, jonka runko on kromattua messinkiä. Siinä on kääntyvä sekä ulosvedettävä kromattu suihkuosa. Suihkupäässä on oma sulkukatkaisin. Suihkuletkun pituus 2 m. Letkuliittimillä R 3/8" kierre.



9515004509 art. 2580

Hanalla, kromattu, ulosvedettävä letku. Suihkussa oma painike, messinki/kromattu.



9515005072 28N

Messinki, R3/8" x letkun Ø 13 mm.



9515006027 10

Valkoinen, suihkupainikkeella, varustettu läpiviennillä, 2 m nailonvulkanoisotua letkua.



9515006015 82SX + 90 + 64Z

SUIHKUPÄÄT

Suihkupää, valkoinen.



9515004402 10 N 01 00 368

Suihkupää kourulla.



9515004403 10 N 01 25 038

Suihkupää, valkoinen.



9515004404 10 N 01 05 462

Suihkupää, valkoinen.



9515004406 10 N 01 25 110

Suihkupää avotilan suihkuun.



9515004413 15.242.02

Upotettava suihkusarja. Muovista valmistettu kotelo, painamalla toimiva suihku. Vesitiivis suojakansi. Letkun pituus 2,50 m. Valkoinen.



9515004411 10 15.244.00

Käsisuihku valkoista muovia, suihkuletkulla ja vaakasuoralla kiinnikkeellä. Toimii sekä suihkuna että vedenjuoksuttajana, katkaisimella. Sopiva hana 9515004334. Letkun pituus 1,5 m.

9515004330 959.952

Valkoinen sekoitushana, säädettävä lämmin/kylmä vesi Ø 10 - 12 mm letkulle.



9515004334 947.952

Katkaisimella varustettu yksiotehana pienitehoisille pumpeille. Pintamateriaali kromattua muovia. Juoksutin alaslaskettavissa. 8 ja 10 mm letkuille.



9515008572 RB 1487 kylmävesi
9515008570 RB 1488 lämmin/kylmävesi



Sähkökatkaisimella varustettu hana, vain pienitehoisille pumpeille. Kääntyy kaikkiin suuntiin. Ø 8 ja 10 mm letkuille. Valkoinen.



9515004322 10 048.962

SUIHKUN KOTELO

Kromattu/valkoinen muovi. Kotelon mitat 185 x 124 mm, upotusmitat 150 x 80 mm, syvyys 40 mm. 2-tehohana, suihkuletkunpituus 2,5 m. Asennus pysty- tai vaakasuoraan.



9515004412 15.240.01

SMART-KANNENHUUHELULETKU KELALLA

Pieni ja kompakti letkukela suuttimella. Letkun pituus 12 m. Koko 300 x 280 x 115 mm.



9515008720 LTC 2024

TYHJENNYSPUMPPU

Tehokas, musta kalvopumppu, kiinteä kädensija, letkun Ø 25 mm.



9515003010 5 TN Captain
9515003011 kalvo varaosana
9515003012 sulkuläpät varaosana

Pumppu. Varsi 60 cm, letku 90 cm.



9515004003 6 C11580

KANGASSANKO – SLAGPYTS – BUCKET

Kangassanko 9 L, Yachticon. Täytettynä pysyy itsestään pystyssä. Toimitetaan säilytyslaukussa.



9515018005

ÄYSKÄRI – ÖSKÄR – BAILER

Muovia, tukeva kädensija. Leveys 15 cm, syvyys 11,7 cm, koko korkeus 13,5 cm.



9515002002 10

VENESIENI – BÅTSVAMP – BOAT SPONGE

VISELLA

Imee itseensä litran vettä. 18 x 10 x 5 cm.



9519014045 10

HUOHOTUSVENTTIILI – TANKVENTIL – TANK VENTILATOR

Huohotinventiili septitankkiin, ilman verkkoa. Messinki/kromattu. Suurin Ø 50 mm. Letkun Ø 19 mm.



9515025032 10 242-C



Huohotinventiili RST. Suurin Ø 55 mm.



9515025029 10 86473 16 mm RST
9515025034 10 86474 19 mm RST



Huohotinventiili RST, varustettu verkolla. Suurin Ø 55 mm. Min. asennussyvyys 70 mm.



9515025037 10 86477 letkun Ø 16 mm, RST
9515025039 10 86478 letkun Ø 19 mm, RST
9515025033 242 bsx letkun Ø 16 mm, messinki/kromattu

Ruostumaton teräs, kromlux-pinta. Pituus 93 mm, leveys 87 mm, korkeus 25 mm, letkun Ø 16 mm.

ROCA

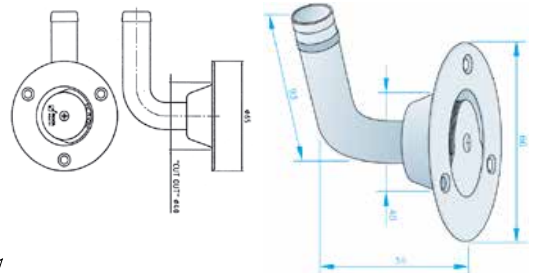

9515025040 10 482000

Ruostumaton teräs. Ø 50 mm, Ø 16 mm letkulle. Kiristyslevyllä.

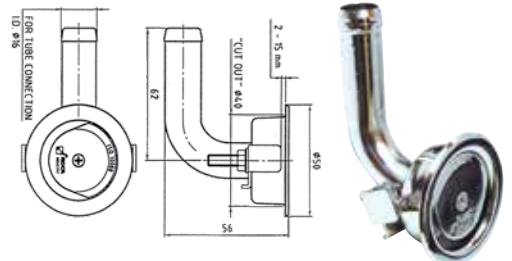

9515025041 10 483000

Messinki/kromattu 90°. Min. asennussyvyys 60 mm. Letku 16 mm, sisämitta Ø 13 mm.

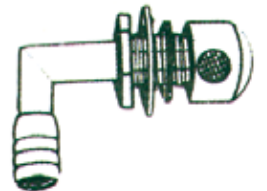

9515025012 12 G801

Messinki/kromattu.



9515025022 10 172A letku 15 mm sisäm. 12,5 mm
9515025030 1190 letku 19 mm 15 mm
9515025031 172c letku 19 mm 15 mm

Messinki/kromattu. 14 mm letkulle, RST 304.

9515025020 3115

Kromattu.



9515025014 10 14-04 letku 13 mm sisämitta Ø 11 mm
9515025010 10 14-04 letku 16 mm sisämitta Ø 12 mm

Polttoainesäiliön
venttiili vesilukolla.
Letkun Ø 16 mm/90°.
Musta/valkoinen
muovi.

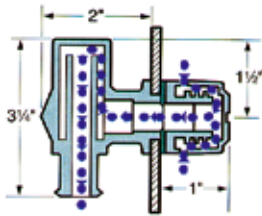

9515025046 24 1671

Valkoinen muovi, 90°, Ø 19 mm letkulle
esim. septitankkeihin.



9515025027 10 SF2348

Valkoinen nailon. Letku 16 mm.



9515025023 10 37105W

Polttoainetankkeihin sopiva huohotinletku Ø 16 mm. Taipuisaa HBR-kumia.
Täyttää EM ISO 7840-1-94- ja CE 047 R.I.N.A -vaatimukset. Lämpörajat
-25°C – +120°C. Verkkokaupasta sekä tukkuosastolta letkua myydään täysi-
nä rullina. Myymälästä saatavana metreittäin.



9513780077 7840/A1 40 m/rl

TYHJENNYSTULPPA – DYVIKA – DRAIN PLUG

Tyhjennystulppa RST 316. Asennusaukko
28,5 mm, ulkomitta 55 mm



9515019024 10 11592



Tyhjennystulppa RST 316.
Asennusaukko 32 mm,
ulkomitta 43 x 64 mm.



9515019033 10 86389

Messinkilaipan Ø 40 mm, 1/2"R - sisä-Ø
14 mm, koko pituus 59 mm.



9515019035 10 1195

Messinki, laipan Ø 60 mm, asennusreikä Ø 27 mm,
sisäaukko Ø 19 mm.



9515019004 10 100043
9515019104 10 tyhjennystulpan ruuvi

POHJATULPPA – DYVIKA – DRAIN PLUG

Messinkiä ja kumia, laajenee kiertämällä.



		Ø mm
9515019015	10	TKU 5/8" 16
9515019005	10	TKU 3/4" 19
9515019006	10	TKU 1" 25,4
9515019008	10	TKU 1 1/4" 32

Messinkiä, kumitulppa, lukittava. Ø 25 mm.



9515019001 10 9082591

Läpivienni mustaa nailonia, tulppa neopren-kumia.
Ø 22 mm, pituus 78 mm.



9515019010 10 18.535.00

Kondenssivesitulppa 10 mm. Kiristettävä,
pysyy tiukasti paikoillaan. Metalliosat hapon-
kestävää terästä. 2 kpl/ps. Myydään pareittain.



9511035014 10 2-210

Perä-/sulkutulppa. Musta muovi.



9515020225 50S 26003

Muovia, kumitiiviste, kiinnitys kahdella ruuvilla, pituus laipan alta 10 mm, laipan reikäväli 40 mm, sisä-Ø 16 mm, ulko-Ø 24,5 mm.

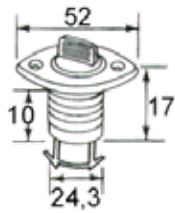

9515019028 10 17391W valkoinen
9515019030 10 17391 musta

Pituus laipan alta 10 mm, laipan reikäväli 40 mm, sisä-Ø 16 mm, ulko-Ø 24,5 mm.

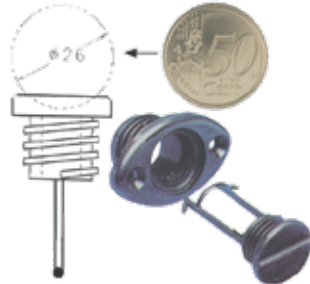

9515019029 10 17393W valkoinen
9515019031 10 17393 musta

LÄPIVIENTI – GENOMFÖRING – FITTING

Valkoinen muovi, koko 26,4/23 mm. Täydellinen, pituus 54 mm.



9515031005 10

Tyhjennysputki, pituus 150 mm, sisämitta Ø 23 mm, ulkomitta Ø 30 mm.



9515031008 10 1422 N musta
9515031009 10 1422 B valkoinen

Tyhjennysputki Ø 23/30.



9515020217 10 20217 24 mm
9515020218 10 20218 70 mm
9515020219 10 20219 115 mm

Kondenssivesitulppa kierrettävällä korkilla. 24 mm.



9515020216 10 20216

Takaiskuventtiilillä, valkoinen nailon, musta vinyyliläppä. Letku 38 mm.



9515031010 323

Takaiskuventtiilillä, valkoinen nailon, musta vinyyliläppä, ulkolaippa ruostumatonta terästä. Ø 38 mm letkulle.



9515031017 10 47688

Takaiskuventtiilillä, ilman letkuruuviketta, valkoinen nailon, musta vinyyliläppä.



9515031012 50 365 Ø 73 mm, valkoinen



9515030018 20114 Ø 80 x 80 mm, musta





KUULAVENTTIILI – KULVENTIL – BALL VALVE

Kestävät ja kevyet komposiitihihat. Suunniteltu ja valmistettu Uudessa Seelannissa. Ei korroosiota, ei hapettumista eikä sähkövuotoja. Jokainen venttiili on vuototestattu ja malli on painetettu 750 PSI asti. Venttiiliä voidaan käyttää kaikkien venevalmistusmateriaalien kanssa teräs, alumiini, lasikuitu, muovi...
Sertifioitunut (IMCI) ISO 9093-2 -standardin mukaisesti.

9515030350	90548	1/2"
9515030352	90549	3/4"
9515030354	90550	1"
9515030356	90551	1 1/4"
9515030358	90552	1 1/2"
9515030360	90553	2"



Venttiilin kiristystyökalu.

9515030370	90478	1 1/4" - 1 1/2"
9515030372	90477	3/4" - 1"
9515030374	90476	1/2"
9515030376	90479	2"



KUORMITUKSEN SIIRTOKAULUS

Kuormituksen siirtokaulus Trusdesign-läpiviennille käytettävässä Trusdesign-venttiilejä. Kun kaulus on paikoillaan voidaan letkuliittimen päätä kuormittaa staattisella 230 kg kuormalla, joka on ABYC H-27-standardin vaatimus.



9515030520	90856	1/2", 3/4", 1" venttiilille
9515030522	90857	1 1/4", 1 1/2" venttiilille
9515030524	90920	2" venttiilille

LÄPIVIENTI – GENOMFÖRING – FITTING

Kestävät ja kevyet komposiitiläpiviennit. Suunniteltu ja valmistettu Uudessa Seelannissa. Ei korroosiota, ei hapettumista eikä sähkövuotoja. Voidaan käyttää kaikkien venevalmistusmateriaalien kanssa teräs, alumiini, lasikuitu, muovi, etc. Sertifioitunut (IMCI) ISO 9093-2 -standardin mukaisesti.



Musta	läpivienti	
9515030380	90424	1/2"
9515030382	90431	3/4"
9515030384	90422	1"
9515030386	90420	1 1/4"
9515030388	90418	1 1/2"
9515030390	90428	2"
Valkoinen		
9515031380	90425	1/2"
9515031382	90432	3/4"
9515031384	90423	1"
9515031386	90421	1 1/4"
9515031388	90419	1 1/2"

Komposiitiläpivienti
uppokannalla, musta.



9515030280	90676	1/2" läpivienti
9515030282	90677	3/4" läpivienti
9515030284	90678	1" läpivienti
9515030286	90679	1 1/4" läpivienti
9515030288	90680	1 1/2" läpivienti



9515030392	90581	läpiviennin lisämutteri 1/2"
9515030393	90582	läpiviennin lisämutteri 3/4"
9515030394	90583	läpiviennin lisämutteri 1"
9515030395	90584	läpiviennin lisämutteri 1 1/4"
9515030396	90585	läpiviennin lisämutteri 1 1/2"
9515030397	90586	läpiviennin lisämutteri 2"

POHJASIVILÄ – BOTTENSIL – STRAINER



9515030410	90555	pohjasivilä 2"
9515030412	90554	pohjasivilä, 1 1/2", 1 1/4" ja 1"
9515030414	90622	pohjasivilä, 3/4" ja 1/2"



9515030416	90556	pohjasivilä 1 1/4" pyöreä 100 mm
------------	-------	----------------------------------

LETKULIITIN – SLANGNIPPEL – HOSE CONNECTOR

Suora letkuliitin, musta.



9515030420	90557	1/2"	13 mm letkulle
9515030422	90558	3/4"	19 mm letkulle
9515030424	90559	1"	25 mm letkulle
9515030426	90560	1 1/4"	32 mm letkulle
9515030428	10 90564	1 1/4"	38 mm letkulle
9515030430	90563	1 1/2"	32 mm letkulle
9515030432	90561	1 1/2"	38 mm letkulle
9515030434	90562	2"	50 mm letkulle

9515030484	90542	1 1/2"	19 mm letkulle
9515030486	90543	1 1/2"	25 mm letkulle
9515030488	90544	1 1/2"	32 mm letkulle

Letkuliitin 90° kulmalla, musta.



9515030436	90565	1/2"	13 mm letkulle
9515030438	90566	3/4"	19 mm letkulle
9515030440	90567	1"	25 mm letkulle
9515030442	90571	1 1/4"	38 mm letkulle
9515030444	90568	1 1/4"	32 mm letkulle
9515030446	90569	1 1/2"	38 mm letkulle
9515030448	90570	2"	50 mm letkulle

Letkuliitin 120° kulmalla, musta.



9515030470	90572	1"	25 mm letkulle
9515030472	90573	1 1/2"	38 mm letkulle

Kulmaliitin 90°, musta. Sisäkierre/letkukara.



9515030496 90629 kulma 1 1/2" 38 mm letkulle

Kulmaliitin 90° uros/naaras kierteillä, musta.



9515030474	90777	kulma 3/4"
9515030475	90780	kulma 1"
9515030476	90632	kulma 1 1/4"
9515030477	90630	kulma 1 1/2"
9515030478	90628	kulma 2"

KULMAYHDE

90°, musta.



9515030480	90608	25 mm letkulle
9515030482	90605	38 mm letkulle

Y-HAARA – Y-FÖRGRENING – Y-PIECE



9515030462	90617	25 mm - 25 mm - 25 mm letkulle
9515030464	90618	25 mm - 25 mm - 38 mm letkulle
9515030466	90619	38 mm - 38 mm - 38 mm letkulle

T-kappale 1 1/2".



9515030530 5090894

Suora letkuyhde. Musta.



9515030492	90601	25/25 mm letkulle
9515030493	90602	32/32 mm letkulle
9515030494	90603	38/38 mm letkulle

SUPISTINNIPPA – KRYMPNINGSSTYCKE – REDUCER FITTING



9515030450	90611	19 mm > 13 mm letkulle
9515030452	90612	19 mm > 16 mm letkulle
9515030454	90613	25 mm > 19 mm letkulle
9515030456	90614	32 mm > 25 mm letkulle
9515030458	90615	38 mm > 25 mm letkulle

KOLMITIEHANA – 3-VÄGSKRAN – 3-WAY VALVE

Tukeva lasikuituvahvisteinen nailon 3-tie hana septitankikäyttöön. Kahva voidaan lukita erillisellä riippulukolla. Paineenkesto 300 PSI. 1 1/2" sisäkierre. Vapaa virtausaukko 30 mm. Valkoinen.



9515030300 90314

1 1/2 letkuliitin.



9515030310	90541	38 mm	suora	valkoinen
9515030312	90299	38 mm	90°	valkoinen
9515030314	90298	38 mm	120°	valkoinen

9515030486 90543 25 mm suora musta

LAPONESTOVENTTIILI – AVLUFTNINGSVENTIL – VENTED LOOP

Valkoinen.



9515030320	90323	38 mm
9515030322	90321	25 mm
9515030324	90319	19 mm

LÄPIVIENIT

ITSETYHJENNYSLÄPIVIENTI – SJÄLVLÄNSGENOMFÖRING – SELF DRAINING FITTING

Ruostumattomalla kansisiivilällä ja muovisella rungolla varustettu kannen itsetyhjennys läpivienti. Kannen halkaisija 75 mm, asennusaukko 50 mm, tarvittava syvyys kannen alle 58 mm, 38 mm letkulle.



9515030080 10 9405842

LETKULIITTIMET



9515030027 10 4511710 mm
9515030028 10 4511813 mm

LÄPIVIENTI – GENOMFÖRING – SKIN FITTING

Läpivienti 90°, RST.



9515032114 12 86568 letkun Ø 32 mm
9515032115 12 86569 letkun Ø 38 mm
9515032116 12 86570 letkun Ø 50 mm

Läpivienti harmaata nailonia ja ulkolaippa ruostumatonta terästä.



9515030041 10 47672 16 mm
9515030042 10 47673 19 mm
9515030043 10 47674 25 mm
9515030044 10 47675 28 - 32 mm
9515030045 10 47676 38 mm
9515030048 10 47677 38 mm, takaiskuläpällä

Läpivienti harmaata nailonia
90° kulmalla ja ulkolaippa
ruostumatonta terästä.



9515030061 10 47652 16 mm
9515030062 10 47653 19 mm
9515030063 10 47654 25 mm
9515030064 10 47655 28 - 32 mm
9515030065 10 47656 38 mm

Valkoinen nailon.



letkun Ø
9515030010 10 45107E 16 mm - 5/8"
9515030011 10 45109E 19 mm - 3/4"
9515030012 10 45111E 25 mm - 1"
9515030014 10 45622E 32 mm - 1 1/4"
9515030013 10 45113E 38 mm - 1 1/2"

Musta nailon



9515030016 10 45108E 19 mm
9515030057 10 45110E 25 mm

Nailon. Musta.



9515030015 10 3874 letkun Ø
1 1/8" - 1 1/4"

Kromattu messinki, pallokanta.



		R-putkikierre	ulk.mitta/mm kierteen päältä
9515013862	10 168	3/8"	16,2
9515013864	10 168	1/2"	20,6
9515013866	10 168	3/4"	26
9515013868	10 168	1"	32,5
9515013870	10 168	1 1/4"	41,2
9515013872	10 168	1 1/2"	47
9515013874	10 168	2"	

Kromattu messinki, letkulle.



		R-putkikierre	letkun Ø
9515013850	10 601C.C	3/8"	14 mm
9515013852	10 601D.C	1/2"	17 mm
9515013854	10 601E.C	3/4"	22 mm
9515013856	10 601F.C	1"	29 mm
9515013858	10 601G.C	1 1/4"	38 mm
9515013860	10 601H.C	1 1/2"	43 mm
9515013861	10 601I.C	2"	55 mm

Messinkiä, uppokanta.



		R-putkikierre	
9515032019	10	3/8"	
9515032017	10	1/2"	
9515032012	10	3/4"	
9515032020	10	1"	
9515032013	10	1 1/4"	
9515032018	10	1 1/2"	

Messinkiä.



		R-kierre	pit. laipan alapuolella
9515032007	10	3/8"	55 mm
9515032014	10	1/2"	60 mm
9515032008	10	3/4"	60 mm
9515032009	10	1"	60 mm
9515032016	10	1 1/4"	60 mm
9515032011	10	1 1/2"	60 mm
9515032028	10	2"	65 mm

Messinkiä, ura O-renkaalle
laipan alapuolella, sorvattu.



		R-kierre	pit. laipan alapuolella
9515032049	10 1260	3/8"	60 mm
9515032050	10 1260	1/2"	65 mm
9515032051	10 1260	3/4"	65 mm
9515032052	12 1260	1"	70 mm
9515032053	10 1260	1 1/4"	70 mm
9515032054	6 1260	1 1/2"	70 mm

Messinkiä.



		R-putkikierre	pit. laipan alapuolella
9515032032	10 1147	3/4"	106 mm
9515032033	10 1147	1"	106 mm

Messinkiä, muovinen pohjasiivilä.

R-kierre

9515032022 1/2"
9515032023 3/4"
9515032024 1"

Messinki, pohjasiivilällä varustettu.

		R-putkikierre
9515030499	3896	3/8"
9515030500	3896	1/2"
9515030502	3896	3/4"
9515030504	3896	1"
9515030506	3896	1 1/4"
9515030508	3896	1 1/2"
9515030510	3896	2"
9515030512	1113	3"

POHJASIIVILÄ – BOTTENSIL – STRAINER

Messinki, pyöreä.

		Ø
9515001001	1116	80 mm
9515001002	1116	100 mm
9515001003	1116	150 mm

Messinkiä, soikea.

9515001005	1118	2 1/2"	120 x 200 mm
------------	------	--------	--------------

Mustaa muovia.

9515001007	10	27483	100 x 78 mm

VESISUODATIN – VATTENFILTER – WATER FILTER

Materiaali: ABS, makralon, messinki ja nailon.

9515006050	17.652.01	150 l./min	letku 3/4"
9515006051	17.652.02	300 l./min	letku 1 1/2"



MOOTTORIN JÄÄHDYTVESISUODATIN – MOTORNS KYLVATTENFILTER – ENGINE COOLING WATER STRAINER

Kromattu/messinki, itse suodin haponkestävää terästä, suodatusteho: 0,1 bar = 2550 l./h, 1 bar = 8183 l./h.

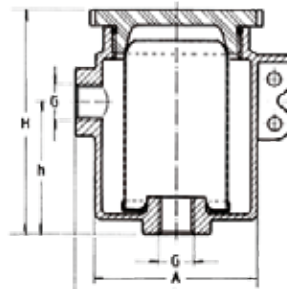

9515006006	RG-1160	R-kierre 1/2"
9515006019	RG-1160	R-kierre 3/4"

Niklattua pronssia, suodin AISI316. Malli 1162.

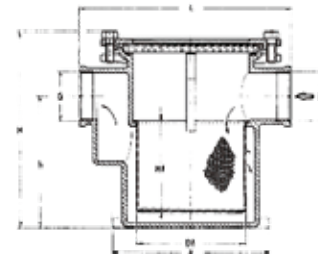

9515011006	1162	3/4"	suodatusteho: 0,1 bar = 4030 l./h, 1 bar = 13656 l/h
9515011007	1162	1"	suodatusteho: 0,1 bar = 4640 l./h, 1 bar = 15725 l/h
9515011008	1162	1 1/4"	suodatusteho: 0,1 bar = 9919 l./h, 1 bar = 32844 l/h
9515011010	1162	1 1/2"	suodatusteho: 0,1 bar = 11021 l./h, 1 bar = 36493 l/h
9515011012	1162	2"	suodatusteho: 0,1 bar = 14900 l./h, 1 bar = 47663 l/h
9515011014	1162	2 1/2"	suodatusteho: 0,1 bar = 20900 l./h, 1 bar = 66857 l/h
9515011015	1162	3"	suodatusteho: 0,1 bar = 30090 l./h, 1 bar = 95840 l/h

Niklattua pronssia, suodin AISI316 S.S. Malli 1164.

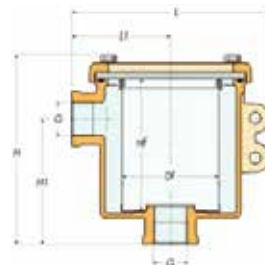

9515011019	1164	Ø 3/4"	Korkeus 143 mm, leveys Ø 150 mm suodatusteho: 0,1 bar = 4050 l/h, 1 bar = 14910 l/h
9515011025	1164	Ø 1"	suodatusteho: 0,1 bar = 7950 l/h, 1 bar = 25489 l/h

9515011032	1164	Ø 1 1/4"	Korkeus 175 mm, leveys Ø 180 mm suodatusteho: 0,1 bar = 12500 l/h, 1 bar = 40079 l/h
9515011038	1164	Ø 1 1/2"	suodatusteho: 0,1 bar = 19100 l/h, 1 bar = 61239 l/h

Huom! Tarkista mitat www.maritim.fi-sivuilta.

LETKULIITIN – SLANGNIPPEL – HOSE CONNECTOR

Messinkiä, tukeva malli, sorvattu.

		R-putkikiere	letku n.
9515013910	10	1004 3/8"	8 mm
9515014006	10	1004 1/4"	10 mm
9515013912	10	1004 3/8"	10 mm
9515013915	10	1004 3/8"	13 mm
9515013917	10	1004 1/2"	14 mm
9515013914	10	1004 1/2"	16 mm
9515014009	10	1004 1/2"	20 mm
9515013918	10	1004 3/4"	19 mm
9515014016	10	1004 3/4"	20 mm
9515014011	10	1004 3/4"	25 mm
9515013916	10	1004 1"	25 mm
9515013920	10	1004 1"	32 mm
9515013925	10	1004 1 1/4"	30 mm
9515013922	30	1004 1 1/4"	32 mm
9515013902	10	1004 1 1/4"	38mm
9515013900	10	1004 1 1/4"	40 mm
9515014012	10	1004 1 1/2"	38 mm
9515014014	10	1004 1 1/2"	40 mm
9515013919	10	1004 1 1/2"	45 mm
9515013921	10	1004 1 1/2"	50 mm
9515013923	10	1020 2"	50 mm
9515013924	10	1004 2"	52 mm
9515014015	10	1004 3"	76 mm

Messinkiä, sisäkierre, art. 1025.

		Ø letkulle
9515014013	20	R1/4" x 12 mm
9515014017	20	R3/8" x 10 mm
9515006024	20	R3/8" x 12 mm
9515014019	20	R3/8" x 15 mm
9515006026	20	R3/8" x 16 mm
9515006028	20	R1/2" x 12 mm
9515006029	20	R1/2" x 16 mm
9515006031	20	R1/2" x 19 mm
9515006032	20	R3/4" x 19 mm

KULMAKAPPALE – VINKELSTYCKE – ELBOW

Suolaveden kestävä messinki, sisä/sisäkierre.

		R-kierre
9515014421	10	90° 1/4"
9515014422	10	90° 3/8"
9515014423	10	90° 1/2"
9515014424	10	90° 3/4"
9515014425	10	90° 1"
9515014426	10	90° 1 1/4"
9515014427	10	90° 1 1/2"
9515014428	10	90° 2"
9515014438	10	90° 2 1/2"

Messinkiä - 3261 /90°. Sisä-, ulkokierre.

		sisä- ja ulkopuolinen R-kierre
9515014400	10	1/4"
9515014401	10	3/8"
9515014403	10	1/2"
9515014405	10	3/4"
9515014407	10	1"
9515014409	10	1 1/4"
9515014411	10	1 1/2"
9515014413	10	2"

Messinkiä - 121 /45°.

9515014470	10	R3/8"
9515014471	10	R1/2"
9515014472	10	R3/4"
9515014473	10	R1"
9515014474	10	R11/4"
9515014475	10	R11/2"
9515014476	10	R2"



T-KAPPALE – T-STYCKE – T-PIECE

Suolaveden kestävä messinki, jokaisessa sama sisäkierre.

		R-kierre
9515014430	10	130 1/4"
9515014431	10	130 3/8"
9515014432	10	130 1/2"
9515014433	10	130 3/4"
9515014434	10	130 1"
9515014435	10	130 1 1/4"
9515014436	10	130 1 1/2"



TULPPA – PROPP – PLUG

Suolaveden kestävä messinki, ulkokierre.

		R-kierre
9515014440	10	290 1/4"
9515014441	10	290 3/8"
9515014442	10	290 1/2"
9515014443	10	290 3/4"
9515014444	10	290 1"
9515014445	10	290 1 1/4"



JATKOKAPPALE – FÖRLÄNGNINGSTYCKE – EXTENSION PIECE

Suolaveden kestävä messinki, putken jatko-/kiristysosa, sisä/sisäkierre.

		R-kierre
9515014451	10	340 3/8"
9515014452	10	340 1/2"
9515014453	10	340 3/4"
9515014455	10	340 1 1/4"



VÄLIKAPPALE – MELLANSTYCKE – JOINT PIECE

Suolaveden kestävä messinki, sisä/sisäkierre.

		R-kierre
9515014460	50	270 1/4"
9515014461	10	270 3/8"
9515014462	10	270 1/2"
9515014463	10	270 3/4"
9515014464	10	270 1"
9515014465	10	270 1 1/4"
9515014466	10	270 1 1/2"



Suolaveden kestävä messinki, ulko/ulkokierre.

		R-kierre
9515014501	10	280 1/4"
9515014502	10	280 3/8"
9515014503	10	280 1/2"
9515014504	10	280 3/4"
9515014505	10	280 1"
9515014506	10	280 1 1/4"
9515014507	10	280 1 1/2"
9515014508	10	280 2"



Suolaveden kestävä messinki, supistukseen, ulko/ulkokierre.

		R-kierre
9515014509	10	245 1/8" - 1/4"
9515014511	10	245 1/4" - 3/8"
9515014512	10	245 1/2" - 3/8"
9515014513	10	245 1/2" - 3/4"
9515014514	10	245 3/4" - 1"
9515014515	10	245 1" - 1 1/4"
9515014516	10	245 1 1/4" - 1 1/2"



KUULAVENTTIILI – KULVENTIL – BALL VALVE

Messinki/kromattu, täydellä aukolla, käyttöalueet: vesi, öljy, kaasu, paineilma. Työskentelylämpötila -30 °C - +200 °C.



R - putkikierre

9515023095	12	090	1/4"
9515023100	12	090	3/8"
9515023105	12	090	1/2"
9515023110	8	090	3/4"
9515023115	8	090	1"
9515023120	4	090	1 1/4"
9515023125	2	090	1 1/2"
9515023130	2	090	2"

KOLMITIEHANA – TREVÄGSKRAN – 3-WAY VALVE

L-porauksella. Messinki/kromattu. Pallo ruostumatonta terästä, Teflon-tiivistein.



R-putkikierre

9515023200	1905	3/8"
9515023205	1905	1/2"
9515023210	1905	3/4"
9515023215	1905	1"
9515023220	1905	1 1/4"
9515023225	1905	1 1/2"

LÄPIVIENTI

Ruostumaton teräs AISI316, peilihionta.

9515032100	17.421.80	3/8"
9515032101	17.421.81	1/2"
9515032102	17.421.82	3/4"
9515032103	17.421.83	1"
9515032104	17.421.84	1 1/4"
9515032105	17.421.85	1 1/2"



Uppokannalla oleva RST-läpivienti.



9515030034	17.524.01	1/2"
9515030036	17.524.02	3/4"
9515030038	17.624.03	1"

KUULAVENTTIILI

Ruostumaton teräs AISI316.



9515023400	17.721.01	3/8"
9515023401	17.721.02	1/2"
9515023402	17.721.03	3/4"
9515023403	17.721.04	1"
9515023404	17.721.05	1 1/4"
9515023405	17.721.06	1 1/2"

LETKURUUVIKE

Ruostumaton teräs AISI316, uros.



9515013700	10	17.306.01	3/8"	15 mm
9515013701	10	17.306.02	1/2"	15 mm
9515013702	10	17.306.03	1/2"	20 mm
9515013703	10	17.306.04	3/4"	20 mm
9515013704	10	17.306.05	3/4"	25 mm
9515013705	10	17.306.06	1"	25 mm
9515013706	10	17.306.07	1"	30 mm
9515013707	10	17.306.08	1 1/4"	35 mm
9515013708	10	17.306.09	1 1/4"	40 mm
9515013709	10	17.306.10	1 1/2"	45 mm
9515013710	10	17.306.11	2"	50 mm



POLTTOAINEHANA – BRÄNSLEKRAN – FUEL TAP

Polttoaineventtiilit AISIA316.



9515013720	10	90° kulma	R 1/4"	2004-0106
9515023398	10	hana	R 1/4"	2131-0106
9515013694	10	letkunippa	R 1/4" - 8 mm letkulle	2017-00106-8
9515013695	10	letkunippa	R 1/4" - 10 mm letkulle	510041
9515013730	10	ulko/ulkokierre	R 1/4"	2010-0106

Kuulaventtiili Orient. Sopii polttoainehanaaksi, messinki OT58, kädensija alumiinia.



9515023101	15	113	3/8"K
------------	----	-----	-------

Y-KAPPALE – Y-STYCKE – Y-PIECE

Muovia. Valkoinen.



9515004064	10	10320005373	letku 12 mm
9515004065	10	10320005375	letku 19 mm



9515004057	6114	letku 38 mm
------------	------	-------------

T-KAPPALE – T-STYCKE – T-PIECE

Muovia.



9515006034	10	letku 12 mm
9515006036	10	letku 14 mm
9515006040	10	letku 16 mm
9515006044	10	letku 20 mm
9515006045	10	letku 25 mm



KOLMITIEHANA – TREVÄGSKRAN – 3 WAY VALVE

Kolmitiehana pumpuille, lasikuidulla vahvistettua nailonia. Musta.



9515010015	18600-01	Ø 1" letkuille
9515010016	18600-02	Ø 1 1/2" letkuille

TAKAISKUVENTTIILI – BAKSLAGSVENTIL – NON-RETURN VALVE



9515004083	LV1215	25 tai 38 mm letkulle
------------	--------	-----------------------



9515004077	LV1219	19 mm letkulle
------------	--------	----------------

Takaiskuventtiili pumpuille.
Nailonia, vahvistettu lasikuidulla.
Musta.



9515004123	10	11581 Ø 1" tai 1 1/2" -letkulle
------------	----	---------------------------------

POHJAVENTTIILI – BOTTENVENTIL – CHECK VALVE

Messinki, sihdillä.



9515023305	1533	3/4"
9515023306	1533	1"
9515023307	1533	1 1/4"

POHJASIVILÄ – BOTTENSIL – STRAINER

Mustaa muovia. 80 x 50 x 26 mm.



9515001010	10	045543	letku Ø 18 mm
------------	----	--------	---------------

VESILETKUT – VATTENSLANG – WATER HOSE

Teräslangalla vahvistettu taipuisa PVC-letku vedelle ja elintarvikkeille. Täyttää EEC 90/128 -direktiivin. Lämpöraja -10°C - +60°C. esim. moottorin vedenotolle, pilssipumppuille, avotilaan, lavuaarintyhennykselle jne. Verkkokaupasta sekä tukkuosastolta letkua myydään täysinä rullina. Myymälästä saatavana metreittäin.



9515011056	12 mm	30 m myyntierä
9515011058	16 mm	30 m myyntierä
9515011060	20 mm	30 m myyntierä
9515011062	25 mm	30 m myyntierä
9515011064	32 mm	30 m myyntierä
9515011066	38 mm	30 m myyntierä

Vesiletku 2 m

9515011070	20 mm	valmis 2 m letku
9515011071	28 mm	valmis 2 m letku
9515011072	32 mm	valmis 2 m letku

LETKUNKIRISTIN – SLANGKLÄMMARE – HOSE CLAMP MINABA

Kiristin, ruostumaton teräs.



	Ø mm	
9515014350	10	8
9515014351	10	9
9515014352	10	10
9515014353	10	11
9515014354	10	12
9515014355	10	13
9515014356	10	14
9515014357	10	15
9515014358	10	16
9515014359	10	17



ABA

haponkestävä teräs, AISI316-SIS 234, täysin sileä sisäpinta.



	puristusmitta	
9515014610	10	8 - 14 mm
9515014611	10	10 - 16 mm
9515014602	10	12 - 20 mm
9515014612	10	15 - 24 mm
9515014606	10	19 - 28 mm
9515014613	10	22 - 32 mm
9515014603	10	26 - 38 mm
9515014614	10	32 - 44 mm
9515014604	10	38 - 50 mm
9515014615	10	44 - 56 mm
9515014608	10	50 - 65 mm
9515014616	10	58 - 75 mm
9515014617	10	75 - 95 mm
9515014618	10	90 - 112 mm
9515014619	10	104 - 138 mm



Ruostumaton teräs AISI304.



9515014078 50 18.029.01 Ø 6 - 13 mm

Ei läpilävistetty, RST AISI316.

1852 | MAR
INGEN
OUR
LITY



		letkun Ø	pannan lev.	
		mm	mm	
9515014081	10	1009732	12 - 22	10
9515014082	10	1009734	16 - 27	13
9515014088	10	1009735	23 - 35	13
9515014092	10	1007936	30 - 45	13
9515014100	10	1007938	40 - 60	13
9515014106	10	1007939	50 - 70	13
9515014204	10	1007341	70 - 90	13
9515014206	10	1007943	90 - 110	13
9515014210	10	1007947	130 - 150	13

ASENNUSSIDE – INSTALLATIONSKLÄMMARE – INSTALLATION CLAMP

Varmaan, tärinävaimennettuun asennukseen. Side on valmistettu teräsnauhasta ja vuorattu sisäpuolelta kumilla, joka vaimentaa iskuja ja tärinää eikä kuluta kiinnitettäviä putkia. Taipuu helposti haluttuun asentoon. Toinen kiinnitysreikä on soikea.



		Ø
9515014318	10	6 mm
9515014320	10	8 mm
9515014322	10	10 mm
9515014325	10	13 mm
9515014330	10	14 mm
9515014332	10	15 mm
9515014334	10	20 mm
9515014336	10	25 mm
9515014338	10	30 mm
9515014340	10	40 mm
9515014342	10	45 mm



KODIN MUKAVUUDET VENEESSÄSI – SANIMARIN

SANIMARIN 43



Yksinkertaiset ja puhtaat linjat. Sanimar 43 on tyylikäs ja soveltuu kaikenikäisiin aluksiin yksinkertaisimmasta yleisimpiin saakka. Siinä on iso ja korkea kulho sekä kansi, joka laskeutuu hitaasti. WC voidaan kytkeä aluksen olemassa olevaan vesijärjestelmään (sisäänrakennetun solenoidin ansiosta) tai varustaa erillisellä huuhtelupumpulla. Huuhtelua ohjataan kulhon sivussa vakiona olevalla Comfort Luxe -painikkeella. Saatavana myös erillisellä Luxe-käyttöpaneelilla. Jännitevaihtoehdot 12 V (300 W) tai 24 V (360 W). Paino 23 kg.

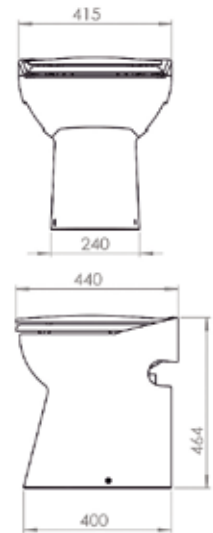

käyttökytkin
 9515022440 12 V SN43 COMFORT LUXE
 9515022442 24 V SN43 COMFORT LUXE

SANIMARIN EXCLUSIVE MEDIUM



Sanimarinin Exclusive Medium WC on korkeatasoinen käymälä, joka täyttää nykyiset modernit vaatimukset. Tekniikka perustuu samaan hiljaiseen murskainmoottoriin, joka muissakin SFA-malleissa on tunnuksenomainen. Kulhon ja kannen muotoilu on modernisoitu. Kannen saranointiin on lisätty hidastusmekanismi, joten kansi ei enää paukahda alas. WC voidaan kytkeä aluksen olemassa olevaan vesijärjestelmään (sisäänrakennetun solenoidin ansiosta) tai varustaa se erillisellä huuhtelupumpulla. Huuhtelua ohjataan mukana seuraavalla Luxe-käyttöpaneelilla. Jännitevaihtoehdot 12 V (300 W) tai 24 V (360 W). Paino 26 kg.

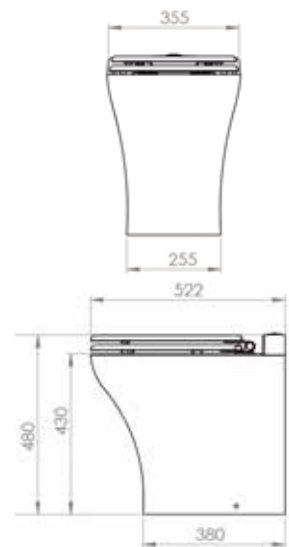

käyttökytkin
 9515022420 12 V Exclusive LUXE
 9515022422 24 V Exclusive LUXE

SANIMARIN 31



Sanimar 31 on pienikokoinen ja erittäin kompakti, joten se voidaan asentaa pieniinkin tiloihin. Korkeus vain 31 cm. WC voidaan kytkeä aluksen olemassa olevaan vesijärjestelmään (sisäänrakennetun solenoidin ansiosta) tai varustaa se erillisellä huuhtelupumpulla. Huuhtelua ohjataan mukana seuraavalla Luxe-käyttöpaneelilla. Comfort-mallin huuhtelua ohjataan kaksiasentoisella käyttökytkimellä. Jännitevaihtoehdot 12 V (300 W) tai 24 V (360 W). Paino 17 kg.

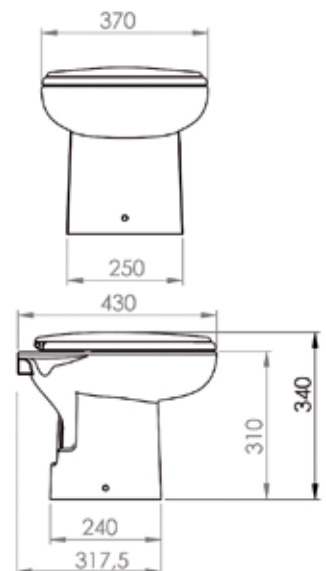

käyttökytkin
 9515022400 12 V SN31 LUXE
 9515022402 24 V SN31 LUXE
 9515022401 12 V SN31 COMFORT

SFA on jo vuodesta 1958 ollut yksi suurimmista murskekäymälöiden suunnittelijoista ja valmistajista. Käymälät on erityisesti suunniteltu veneisiin ja aluksiin. Ne ovat tunnettuja ympäri maailman luotettavuudestaan, helppokäyttöisyydestään, helposta asennuksestaan ja ennen kaikkea tuotteen korkeasta tasosta.



MAXLITE + JA MAXLITE+S



Sanimarin Maxlite+ on ihanteellinen vaihtoehto, kun haluat vaihtaa vanhan käsikäyttöisen käymälän uuteen sähkökäyttöiseen murskaimella varustettuun käymälään. Ruiskuvaltetu kulho on kestävä ja erittäin kevyt. Huuhteluvesipumppu on sijoitettu samaan moottoriin kuin itse murskainpumppu. Moottorioa voidaan sijoittaa joko kulhon oikealle tai vasemmalle puolelle.

Sanimarin Maxlite+S on malliltaan ja mitoiltaan kuin Maxlite+, mutta siitä puuttuu huuhtelupumppu ja se on tarkoitettu asennettavaksi aluksen olemassa olevaan vesijärjestelmään. Huuhtelupumpun puuttuminen tekee käymälän entistäkin hiljaisemmaksi. Molempien mallien huuhtelua ohjataan mukana olevalla kaksisentoisella käyttökytkimellä. Käyttöjännite 12 V (300 W). Paino 8 kg.

			käyttökytkin
9515022392	12 V	Maxlite+	COMFORT
9515022394	12 V	Maxlite+S	COMFORT

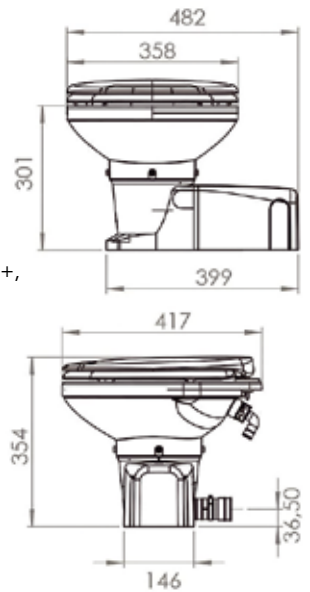

KÄYTTÖKYTKIMET

COMFORT



- Kaksiasentoinen katkaisin, joka käynnistää joko huuteluun tai tyhjennyksen
- Käyttäjä hallitsee tyhjennysprosessia ilman elektroniikkaa

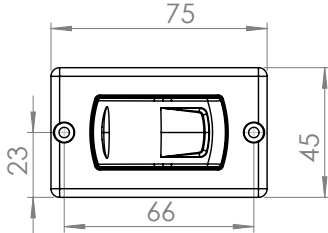

COMFORT LUXE



- Hoitaa WC-kulhon huuhtelun ja tyhjentämisen yhdellä painalluksella
- Normaali huuhtelu, 15 s./2,4 l., painikkeen yläosa
- Eco-huuhtelu, 8 s./1,2 l., painikkeen alempi osa
- Kulhon tyhjennys, molempien painikkeiden samanaikainen painallus
- Tankki täynnä -merkkivalo, erillinen anturi kytkettävä

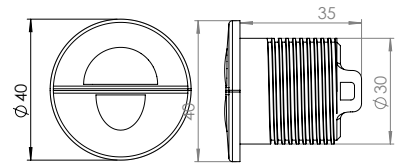

LUXE



- Hoitaa WC-kulhon huuhtelun ja tyhjentämisen yhdellä painalluksella
- Virta päällä -merkkivalo
- Eco-huuhtelupainike, 8 s./1,2 l.
- Normaali huuhtelupainike, 15 s./2,4 l.
- Kulhontyhjennys täydellisesti-painike
- Tankki täynnä -merkkivalo, erillinen anturi kytkettävä
- Valon sytyessä voidaan huuhtelutoimintaa käyttää vain rajoitettuja kertoja

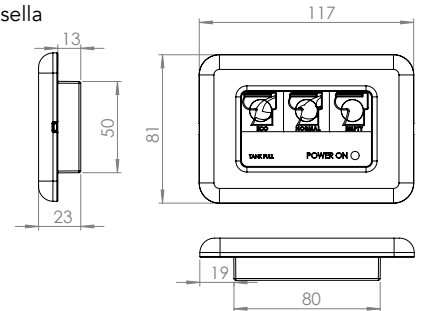

PUMPPU



Suihku- ja pesuallasvesien keräilyallas tehokkaalla 24 V -poistopumpulla ja automaattikatkaisimella. Maksimi nostokorkeus 4 m. Varustettu takaiskuventtiilillä. Letkuliännät joko 22 tai 32 mm. Kotelon koko 308 x 166 x 146 mm.

9515022452 D2UP24V

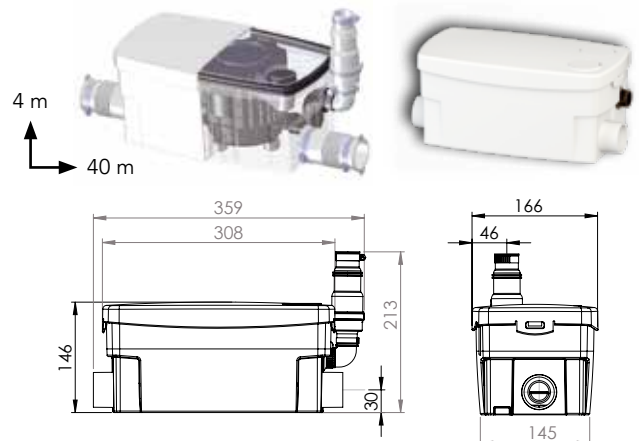

JOHNSON AQUA T VENEKÄYMÄLÄ

Luotettava Johnson Pump AquaT -venekäymälä tuo vesille kodinomaisen saniteetitilan mukavuuden ja viihtyisyyden. Venekäymälä, joka huuhtelee yhtä hiljaisesti kuin kotikäymälä. Helppokäyttöinen pumppu, jossa on tehokas manuaalipumppu. Pumppu voidaan asentaa kulhon vasemmalle tai oikealle puolelle. Uudenmallinen männänvarren läpivienti estää epämiellyttävän tihkumisen pumpun kädensijassa.

Johnson Pump

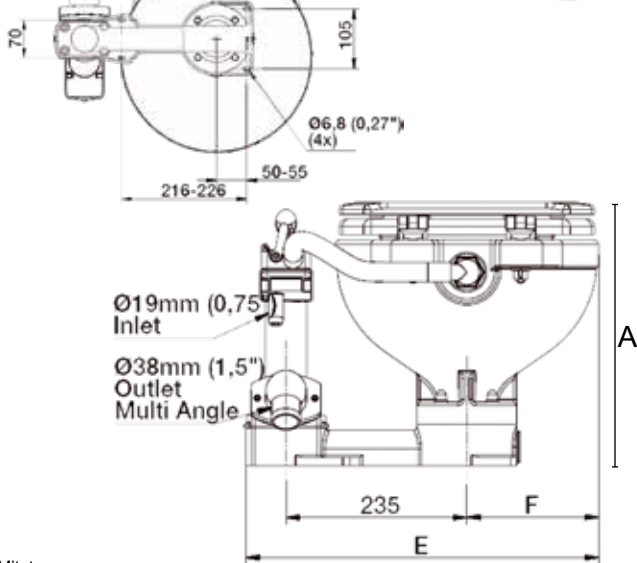

Mitat:

	paino	A	B	C	D	E	F
Compact	9,6 kg	345	650	215	425	450	170 mm
Comfort	11 kg	340	705	275	490	470	185 mm

9515022070 Compact, pieni kulho
 9515022075 Comfort, iso kulho, 11 kg.

Varaosia

9515004587 käsipumppu
 9515004582 pumpun tiivistesarja
 9515004589 pohjatiiviste ja painoventtiili
 9515004588 poistumutka osineen
 9515004583 alaosa / jalusta
 9515004580 varakansi, Compact
 9515004584 saranasarja

WC-PAPERITELINE – TOALETTPAPPERSHÅLLARE – TOILET PAPER HOLDER

ABS muovista valmistettu koteloitu WC-paperiteline pitää huolen, että paperi on aina kuivaa. Muotoiltu kansi ohjaa ulkopuolelta tunkeutuvan veden pois paperirullan luota ja kansi suljettuna kotelo on täysin vesitiivis. Teline on kiinnitettävissä joko pinta- tai uppoasenteisena.



OCEANair

Elegance : Engineered

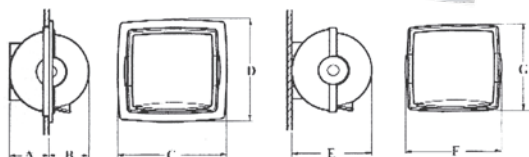

Asennusmitat: A=75 mm, B=75 mm, C=195 mm, D=185 mm, E=145 mm, F=170 mm, G=170 mm

9515022200 10 DRY-W-RP*50

BRUSH & STOW WC-HARJA – WC-BORSTE – BRUSH & STOW TOILET BRUSH

Tarkoitettu "liikkuvaan käymälään"; harja pysyy omassa telineessään. Seinäkiinnitys, suojakulho erikseen irrottavissa. Kiertolukituskansi; pitää harjan kansineen tiiviisti paikoillaan.

OCEANair

Elegance : Engineered

9512503150 harja + seinäteline
 9512503152 vaihdettava harjaosa (3/pakkaus)



SEPTITANKKI

Ruostumatonta terästä AISI316, teräksen paksuus 1,5 mm. Letkuliittimet 2 x 38 mm, 1 x 19 mm. Korkeus 40 cm, syvyys 20 cm.



9515022224 2170 24 l. pituus 30 cm
 9515022240 2171 40 l. pituus 50 cm
 9515022256 2172 56 l. pituus 80 cm

Septitankki HD-polyeteenimuovia. Tankki sisältää kaikki tarvittavat osat, kansilaipan sekä liittinsarjan 38 mm letkulle.

CANSB

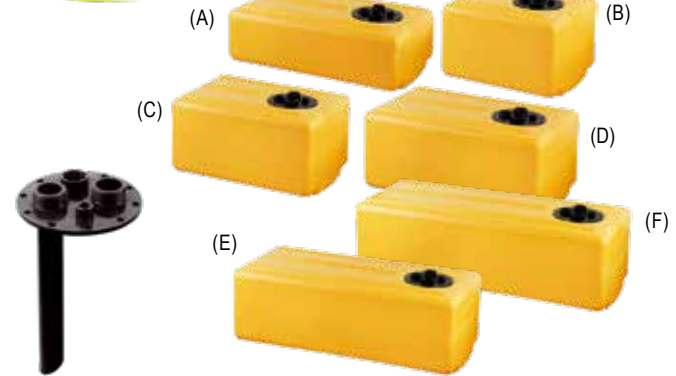

		tilavuus	pituus	leveys	korkeus	
9515022510	SE4302	41 l.	650	390	200 mm	(A)
9515022505	SE4307	43 l.	450	390	290 mm	(B)
9515022506	SE4308	53 l.	550	390	290 mm	(C)
9515022500	SE4310	73 l.	750	390	290 mm	(D)
9515022502	SE4311	83 l.	850	390	290 mm	(E)
9515022504	SE4312	93 l.	950	390	290 mm	(F)
9515022499	AQ4050	tarkastusluukku				



9515022498 AQ4051 liittinsarja tankkeihin
 9515022494 PG2136 letkukara 3/8"/19 mm letkulle
 9515022497 AQ4031 pinnanhälytys anturi
 9515022495 AQ4019 punainen merkivalo

SEPTIPUMPPU – SEPTIPUMP – SEPTIPUMP

WHALE GULPER TOILET

Pumppu septitankin ja pilssin tyhjennykseen. Erittäin toimintavarma, kestää kuivakäyntiä. Toimii kaikissa asennoissa. Maksiminosto 3 m. Letkun Ø 38 mm, ääni 72 dB.

Whale

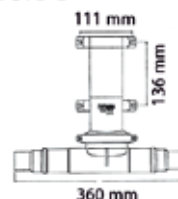

9515005322 BP2552B 12 V/2,4 A teho 18 l/min.
 9515005324 BP2554B 24 V/1,2 A teho 18 l/min.
 9515005323 AK 1557 huoltopakkaus

KOLMITIEHANA – TREVÄGSKRAN – 3-WAY VALVE

Tukeva lasikuituvahvisteinen nailon 3-tie hana septitankikäyttöön. Kahva voidaan lukita erillisellä riippulukolla. Paineenkesto 300 PSI. 1 1/2" sisäkierre. Vapaa virtausaukko 30 mm.



9515022490 AQ4036

1 1/2" letkuliitin 38 mm letkulle
9515030310 PG2157 suora
9515030312 PG2154 90 as.
9515030314 PG2152 120 as.

Erittäin vahva, yhdellä kädellä toimiva. Sopii moneen eri tarkoitukseen. Kolmitiehanan ansiosta et tarvitse jokaiseen paikkaan omaa tyhjennyspumpua. Materiaalit: nailon, synteettinen kumi ja ruostumaton teräs korkeus 156 mm, pituus 160 mm, leveys 104 mm.

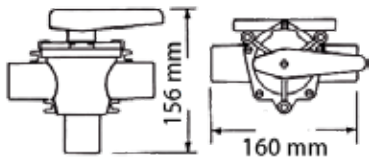

9515010010 DV5606 letku 38 mm
9515010014 DV5630 letku 25 mm

SANITEETTILETKUT – SANITETSSLANGAR – SANITARY HOSES

Valmistettu vahvistetusta hajua läpäisemättömästä materiaalista. Sisäpinta sileä, 3/4", 1" ja 1 1/2".



PVC -15°C - + 60°C, valkoinen.

Alipomp, 30 m myyntierä. Verkkokaupasta sekä tukkuosastolta letkua myydään täysinä rullina. Mymälästä saatavana metreittäin.



9515022119 30 m 3/4" 19 mm
9515022115 30 m 1" 25 mm
9515022138 30 m 1 1/2" 38 mm

Alipomp, 3 m ja 5 m letkut. Myydään kappaleittain.

9515022150 TPV-016 19 mm 3 m
9515022152 TPV-016 25 mm 3 m
9515022154 TPV-016 38 mm 3 m
9515022156 TPV-016 19 mm 5 m
9515022158 TPV-016 25 mm 5 m
9515022160 TPV-016 38 mm 5 m



Sanipomp, 30 m myyntierä. Vaalea kumiletku sisäpuoli pinnoitettu butylillä. Verkkokaupasta sekä tukkuosastolta letkua myydään täysinä rullina. Mymälästä saatavana metreittäin.



9515022619 30 m 3/4" 19 mm
9515022625 30 m 1" 25 mm
9515022638 30 m 1 1/2" 38 mm

Sanipomp, 3 m ja 5 m letkut. Myydään kappaleittain.

9515022162 TGO-191 19 mm 3 m
9515022164 TGO-191 25 mm 3 m
9515022166 TGO-191 38 mm 3 m
9515022168 TGO-191 19 mm 5 m
9515022170 TGO-191 25 mm 5 m
9515022172 TGO-191 38 mm 5 m

LAPONESTOVENTTIILI – AVLUFNINGSENTIL – VENTED LOOP

Huohotinventtiili käymälöihin, mustaa nailonia.

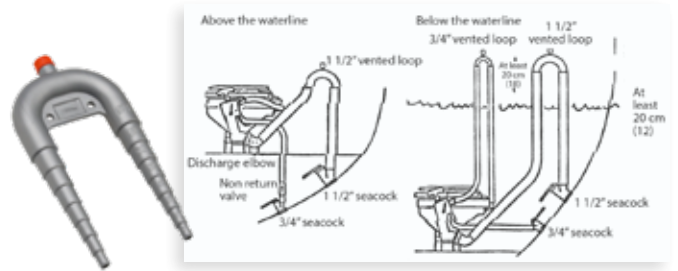

9515021901 MA2296 letkulle 13 - 38 mm

Septitankiasennuksissa usein tarvittavia kulmia, T- ja Y- haaroja. Putken Ø 38 mm.



9515010018 10 Y-kappale
9515010020 10 L-kappale
9515010022 10 T-kappale
9515010024 10 suora kappale

KÄYMÄLÄ – KLOSETT – TOILET

Kemiallinen käymälä. Yläosa – puhdasvesisäiliö; joka huuhtelussa käytetään puhdasta vettä. Alaosa – käymälän jätesäiliö; voidaan irrottaa tyhjennystä varten, samoin yläsäiliö täyttöä varten. Puhdistuksen helpottamiseksi voidaan alaosassa käyttää saniteettianetta.

- hygieeninen
- kätevä huoltaa
- irrotettava jätesäiliö
- helppokäyttöinen
- hajuton ja tiivis
- useita kokoja
- tyhjennysputki säilyy kätevästi piilossa pohjassa



MINI VISA POTTY 238

Korkeus 32 cm, syvyys 37 cm, leveys 35 cm.
Vesisäiliön tilavuus 14 litraa
Jätesäiliön tilavuus 10 litraa

9515022019

VISA POTTY 268

Korkeus 41 cm, syvyys 42 cm, leveys 37 cm
Vesisäiliön tilavuus 14 litraa
Jätesäiliön tilavuus 24 litraa

9515022016

Septitankin huohotinletkuun asennettava aktiivihiihiisuodatin. Liitännät 1/2" ulkokierre tai 16 - 18 mm letkukara. Kokonaispituus 280 mm.



9515022050 AQ4030 hajusuodatin

Saniflo

MARINE RANGE

