

Turvallisuus

Säkerhet



7

Crewsaver- pelastusliivit – maailman johtavaa designia ja laatua



PELASTUSLIIVI – RÄDDNINGSVÄST – LIFEJACKET



Crewsaver®

Crewfit+ 180N Pro



UUTUUS!

Kestävä ulkokuori, musta, hunajakennokuviolla. 3D-muotoilu, turvalajlaslenkki, huppu, valo ja haaranauha. Laukaisimen ilmaisinnikkuna. ISO 12402. Smartfind AIS-lähetinvalmius.



9557201021 10 9035BKAP musta



ErgoFit 290N Extreme



3D-muotoilunsa ansiosta erittäin hyvin istuva ja vapaan liikkuvuuden mahdollistava mukava huippuliivi. Liivin päällepukeminen on nopeaa tuplasolkikiinnityksen sekä helppojen sivusäätöjen ansiosta. ErgoFit-liivi kääntää vedessä alle 2 sekunnissa oikeaan asentoon. Korkealaatuiset nostolenkit integroituna. Hammar-hydrostaattilaukaisumekanismi. Turvalajlaat, roiskehuppu ja valo. Yksilöllinen numerointimahdollisuus. ISO 12402. Smartfind S20 AIS -lähetin lisävarusteena.

9557201002 9145BKHP musta
9557201100 11307 varapatruunasarja ErgoFit 290N 60 g Hammar



Crewsaver®

ErgoFit 190N Pro Automatic



ErgoFit+ 190N on seuraava kehitysaskel 3D-muotoiltujen pelastusliivien mallistossa. Täysin uudelleen suunniteltu roiskehuppu ilmatäytteisellä kaarituella auttaa pitämään veden poissa silmistä ja hengitystiet avoimena. Kelluke kääntää käyttäjän entistä nopeammin oikeaan asentoon ja leukatuki pitää ilmatiehyet avoimena. Uusi helppokäyttöinen pikalukitus ja turvalajlaslenkki. UML Pro Sensor -laukaisin, 38 g CO₂-säiliö. Roiskehuppu ja valo. ISO 12402. Smartfind S20 AIS -lähetin lisävarusteena.



9557201014 10 9155NBGAP
9557201102 10007 varapatruunasarja ErgoFit 190N
38 g UML





CrewFit 180N Pro Automatic



3D-muotoiltu. Turvavaljaat, valo, haaranauha ja ilmaisinikkuna. United-Moulders-Pro-Sensor Automatic. ISO 12402. Smartfind S20 AIS-lähetin lisävarusteena.



9557201028	10	9025WRA	valkoinen
9557201026	10	9025BRA	musta
9557201102		10007	varapatruunasarja ErgoFit 180N 38 g UML



CrewFit 165N Sport Automatic



Uusi 3D-tekniikka takaa maksimaalisen mukavuuden. Liivi mukautuu vartalon muotoon antaen täydellisen liikkumisvapauden. Uudelleenmuotoiltu kelluke pitää pään ylhäällä ja ehkäisee veden tuloa kasvoille. United-Moulders-laukaisumekanismi. ISO 12402.



9557201034	10	9015NBA	navy, turvavaljalla
9557201036	10	9710NBA	navy
9557201037	10	9710BLA	musta
9557201038	10	9715BA	sininen, turvavaljalla
9557201104		11036	varapatruunasarja CrewFit 165N 33 g UML



PELASTUSLIIVI – RÄDDNINGSVÄST – LIFEJACKET



Crewsaver®

CrewFit 150 Junior



3D-muotoiltu 150N automaattiliivi lapsille. Erikoismuotoiltu leukatuki pitää niskan oikeassa asennossa veden varaan jouduttaessa. 23 g. CO₂-säiliö. Turvalinjaat. 20 - 50 kg.



9557201046 10 9705RA, punainen
9557201042 10 9705BA, sininen
9557201109 varapatruunasarja Junior CrewFit 23 g.



Crewsaver®

Seacrewsader 2010 275N



Suunniteltu äärimmäisiä työskentelyolosuhteita varten. Kaksoiskammiot ja 275N-noste lisäävät käyttäjän turvallisuutta, kun päällä on esim. painavat työvaatteet. Liivi on helposti puettava ja mukava käyttää. Lisävarusteena roiskehuppu. Liivin kuorikankaan vaihtoehdot: kulutusta kestävä, öljyä ja likaa hylkivä tai tulen kestävä.

- >43 kg käyttäjälle, rinnanympärys jopa 1750 mm
- kaksoiskammio 275N MSC 200 (80)/SOLAS-hyväksytty pelastusliivi
- soveltuu käytettäväksi useimpien pelastautumispukujen kanssa
- toimii kahdella 2 x 60 g UML MK5i -laukaisijalla.
- kaksi haaranauhaa, putoamissuoja- ja turvalinjavaihtoehdot

9557201068 1143-AUTO 275N UML Mk5i



Crewsaver®

CrewFit XD Automatic



Suunniteltu ammattikäyttöön, esim. satama- ja siltatyöntekijöille. Liivin 3D-muotoilu takaa mukavuuden ja liikkumisen helppouden työskenneltäessä. Kulutusta kestävä ja likaa hylkivä Wipe Clean -kuorikangas on vaihdettavissa. Laukaisijan tarkistusikkuna suojalämpän alla helpottaa liivin päivittäistarkistusta. Kellukkeen muotoilun ansiosta liivi kääntää käyttäjänsä nopeasti ympäri ja pitää ilmatiehyet avoimina leukatukensa ansiosta. Pikalukko, tuplahaararemmit, UML PRO -laukaisija. Saatavana myös turvalinjalienkillä

CrewFit 150 XD Navy Automatic.
9557201070 9241NBA NAVY

Saatavana myös punaisena.

CrewFit 275N XD Wipe Clean Orange Automatic.
9557201076 9251WOA WIPE CLEAN ORANGE

Saatavana myös keltaisena.





Crewsaver®

Pro 50N CZ kelluntaliivit



- mukavuutta ja liikkuvuutta parantava muotoilu
- suuri säilytystasku
- joustavat materiaalit olkapäissä ja sivuilla
- kestävä kangas



9557201230	10	2630	Junior
9557201232	10	2630	S/M
9557201234	10	2630	M/L
9557201236	10	2630	XL
9557201238	10	2630	XXL



Crewsaver®

Sport 50N kelluntaliivit



- kevyt ja mukava kelluntaliivi
- suuri säilytystasku
- avaintasku
- kestävä kangas



9557201240	10	2611	Junior
9557201242	10	2611	S/M
9557201244	10	2611	M/L
9557201246	10	2611	XL
9557201248	10	2611	XXL



Crewsaver®

Koiran kelluntaliivi



Pehmeä solumuovivahto vähentää lemmikin väsymistä vedessä. Helppo pukea. Sisäänrak. kahva, kätevä tasku talutushihnalle ja jätöspusseille. Miellyttävä yllä. Koko 35 - 45 cm (kaulasta hännän tyveen).

9557201220	2370-XS	XS
9557201222	2370-S	S
9557201224	2370-M	M
9557201226	2370-L	L
9557201228	2370-XLA	XL



Crewsaver®

Crewsaver Surface Light (CSL) pelastusliivin valo



SOLAS-, MED-, MCA- ja RORC-hyväksytty pelastusliivin valo. Vilkkuva LED-valo litium-ioni-paristolla. Valo kytkeytyy automaattisesti vedessä.



9517001015 10 10220 IMO



Crewsaver®

S20 Smartfind AIS-lähetin



S20 Smartfind AIS -lähetin ErgoFit- ja CrewFit Pro -liiveille. 24 tunnin jatkuva lähetyssignaali. Paristolla 7 vuoden varastointiaika.

9557201090



Crewsaver®

ErgoFit turvaveitsi



Turvaveitsi ErgoFit-liivien vyötärövyöhön helposti kiinnitettävällä kotelolla.



9557201096 10 1310-SK



Crewsaver®

Atacama Pro kuivapuku



- hengittävä ja vedenpitävä 3-kerrosrakenne
- Cordura-vahvikkeet
- alaselän joustokangas lisää mukavuutta liikuttaessa
- säädettävät ranne- ja nilkkamansetit
- Neopreeni-kaulus
- sisältää Stratum Fleece -lämpöalusasan

9557201300	6556	Junior (J5)
9557201302	6556	S
9557201304	6556	M
9557201306	6556	L
9557201308	6556	XL
9557201310	6556	XXL



Crewsaver®

Stratum Fleece lämpöalusasut



Lämmin kosteutta tehokkaasti siirtävä fleece-haalari vetoketjulla. Sopii mm. kuivapuvun alle. Peukalo- ja kantapäälentit.

9557201188	6832	S
9557201190	6832	M
9557201192	6832	L
9557201194	6832	XL



Crewsaver®

Vesitiiviit kassit



Bute Drybag. Monikäyttöinen kulutusta kestävä kassi olkahinnalla. 55 litraa.



9557201080 10 6962-55

Hyvin muotoiltu ja tilava varustekassi erikseen erotelluilla märkä- ja kuivalokeroilla. Irroitettava olkahihna, kestävä polyesterirakenne, erotellut märkä- ja kuivalokerot, neopreeni-päällystetty kantokahva.

9557201082 6960-75L



Crewsaver®

Purjehdushanskat



Multi-sport-käsine. Kestävä ja miellyttävä. Vahvistukset kämmenen puolella. Pitävä kuviointi. Neopreeni-ranнемansetti.



9557201150	10	6950	J4
9557201151	10	6950	J5
9557201152	10	6950	XS
9557201153	10	6950	S
9557201154	10	6950	M
9557201155	10	6950	L
9557201156	10	6950	XL
9557201157	10	6950	XXL



KÄYTTÖMUKAVUUTTA ERI OLOSUHTEISIIN

VESITIIVIIT VARUSTESÄKIT

Vesitiivit varuste-
säkit sopivat
vaatteiden ja
varusteiden
suojaamiseen
kosteudelta.

- | | |
|------------|----------------------|
| 9517011633 | 10L |
| 9517011634 | 15 L |
| 9517011635 | 25 L |
| 9517011631 | Reppu 15 L |
| 9517011632 | Pehmeä
sanko 15 L |



www.maritim.fi

KUMISAAPPAAT

Miellyttävän pehmeästä kumista valmistetuissa saappaissa on irrotettava pohjallinen sekä jälkiä jättämätön liukumaton pohjan muotoilu, joka on suunniteltu etenkin veneily- ja purjehduskäyttöön. Korkealuokkaiset saappaat ovat 100% vedenpitävät ja niissä on kantapää-, jalkapöytä- ja varvasvahvikkeet.



- | | | | |
|------------|---------|------------|---------|
| 9557201502 | Koko 37 | 9557201508 | Koko 43 |
| 9557201503 | Koko 38 | 9557201509 | Koko 44 |
| 9557201504 | Koko 39 | 9557201510 | Koko 45 |
| 9557201505 | Koko 40 | 9557201511 | Koko 46 |
| 9557201506 | Koko 41 | 9557201512 | Koko 47 |
| 9557201507 | Koko 42 | | |

www.maritim.fi



PAUKKULIIVIT AERO PLUS/AERO PRO

AERO PLUS 165N/AERO PRO 220N

- Uudenaikainen muotoilu
- Plus-mallissa UML Pro -laukaisija tarkastusikkunalla, pikalukko ja haararemmi
- Pro-mallissa UML Pro -laukaisija tarkastusikkunalla, turvallinen metallisolki, pehmeä turvavaljaslenkki, sekä haararemmi. Lisäksi istuvuutta parantava selkäosa



9557202590 15 Aero Plus 165N, harmaa
 9557202592 15 Aero Plus 165N, valkoinen
 9557202594 15 Aero Pro 220N, harmaa
 9557202596 15 Aero Pro 220N, valkoinen

VARAPATRUUNASARJAT

33 g/45 g

9557202544 Aero Plus: UML ProSensor
 + 33 g CO₂-pullo
 9557202545 Aero Pro: UML ProSensor
 + 45 g CO₂-pullo



PAUKKULIIVI ISO CLASSIC

150N

- Ergonominen muotoilu
- Varustettu pikalukolla ja HR Alpha -laukaisijalla
- >40 kg 33 g CO₂-säiliö
- Täyttää ISO 12402 -vaatimukset
- Haaranauha
- Väri: musta



9557202539 15 ISO Classic 150N, musta

VARAPATRUUNASARJA

33 g

9557202541 Alpha & Euro inflator



PELASTUSLIIVI ISO FREEDOM KIDS

100N

- Kääntää nopeasti selkäasentoon
- Oranssi/musta



9557202015 10 5–10 kg



PELASTUSLIIVI ISO SPONGE BOB

100N

- Paavo Pesusieni-hahmolla
- Keltainen



9557202003 10 10–20 kg
9557202005 9 20–30 kg



PELASTUSLIIVI ISO FREEDOM

100N

- Tyylikäs
- Kääntää nopeasti selkäasentoon



9557202013 10 10–15 kg
9557202016 10 10–20 kg
9557202017 9 20–30 kg
9557202018 7 30–40 kg
9557202019 6 40–60 kg
9557202020 5 60–70 kg
9557202021 5 70–90 kg
9557202022 5 90++ kg



KELLUNTALIIVI ISO ACTIVE

50N

- ISO-hyväksytty
- Vetoketju

Musta.



9557202031 12 30/50 kg
9557202032 11 50/70 kg
9557202033 10 70/90 kg
9557202034 9 90++ kg

Valkoinen.

9557202035 12 30/50 kg
9557202036 11 50/70 kg
9557202037 10 70/90 kg
9557202038 9 90++ kg

Sininen.

9557202040 12 30/50 kg
9557202042 11 50/70 kg
9557202044 10 70/90 kg
9557202046 9 90++ kg



MARINEPOOL-PELASTUSLIIVIT

MARINEPOOL



OY MARITIM AB LAUTTAHUOLTO ON VALTUUTETTU CREWSAVER-, MARINEPOOL-, HANSEN PROTECTION- JA REGATTA-PAUKKULIIVIEN HUOLTOPISTE.

TIEDUSTELUT: +358 (0)10 2740 350 | LIFERAFTSERVICE@MARITIM.FI

VARAPATRUUNASARJA – RESERVPATRONSSERIE – REARMING KIT HALKEY ROBERTS

Sulakkeessa on valmistuspäivämäärä. Sulake on vaihdettava viimeistään kun:
- sulake on ollut laukaisijassa kolme vuotta
- sulake on ollut varastossa kolme vuotta ja sen jälkeen laukaisijassa kolme vuotta
- mikäli liivi on lauennut



9557202540 HR 24 g Alpha & Euro inflator
9557202541 HR 33 g Alpha & Euro inflator
9557202542 HR 38 g Alpha & Euro inflator



9557202551 F1 33 g Halkey Roberts bajonetti-kiinnityksellä
9557202557 F1 38 g Halkey Roberts bajonetti-kiinnityksellä

UNITED MOULDERS

Sisältää säiliön, sulakkeen ja varmistinnastan. Sulake on vaihdettava viimeistään kyljessä olevan EXP date -päivämäärän jälkeen tai jos liivi on lauennut.



9557202554 24 g United Moulders
9557202556 33 g United Moulders

9557202553 38 g UML Pro Sensor
9557202543 24 g UML Pro Sensor
9557202545 45 g UML Pro Sensor
9557202546 60 g UML ProSensor

UML PRO SENSOR ELITE

Sisältää CO₂-säiliön ja sulakkeen. Sopii kuvan laukaisijaan. Sulake on vaihdettava joka toinen vuosi, tai sulakkeeseen painetun REPLACE BY -päivämäärän mennessä; kumpi ensin täyttyy.

UUTUUS!



9557202630 33 g UML ProSensor Elite
9557202631 38 g UML ProSensor Elite
9557202632 45 g UML ProSensor Elite
9557202633 60 g UML ProSensor Elite

UML PRO SENSOR ELITE -SULAKE



9557202635 UML ProSensor Elite

HAMMAR

Sulake on vaihdettava viimeistään kyljessä olevan EXP date -päivämäärän jälkeen tai jos liivi on lauennut.

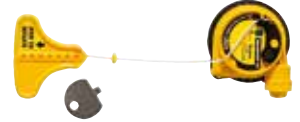

9557202564 Hammar MA1 33 g
9557202566 Hammar MA1 38 g
9557202565 Hammar MA1 60 g
9557202558 Hammar 33 g
9557202559 Hammar 60 g

VARAPATRUUNASARJAT



Sulake on vaihdettava viimeistään kyljessä olevan EXP date päivämäärän jälkeen tai jos liivi on lauennut.

9557201100 Ergofit 290N Hamm
9557201102 Ergofit 190N 38 g UML
9557201104 Crewfit 150N - 165N 33 g UML
9557201109 Crewsaver 150N Junior 23 g

CO₂-SÄILIÖT, SULAKKEET JA VARMISTINNASTAT – CO₂-PATRONER, SENSORER OCH SÄKERHETSSTIFT – CO₂ PATRONER, CARTRIDGE, SAFETY PINS



9557006740 säiliö 24 g
9557006750 säiliö 33 g
9557006752 säiliö 38 g CEN iso säiliö
9557006753 säiliö 45 g
9557006755 säiliö 60 g
9557206770 sulake, Halkey-Roberts Super
9557206780 sulake, United-Moulders

HAARANAUHA – GRENBAND – CROTCH STRAP

Sopii painetettyihin pelastusliiveihin.



9557202560

SOLKI – SPÄNNE – BUCKLE

Nexus-solki. Musta.



	leveys	murtokuormitus
9557202561	20 mm	70 kg
9557202562	25 mm	80 kg
9557202563	40 mm	110 kg

PELASTAUTUMISPUKU – RÄDDNINGSDRÄKT – IMMERSION SUIT
 PELASTUSLIIVI – RÄDDNINGSVÄST – LIFEJACKET
 HYPOTERMIASÄCKI – VÄRMESÄCK – HYPOTHERMIA SACK



PELASTAUTUMISPUKU

Hansen Protection Sea Eco Solas. Yhdenkoon ns. 6 tunnin pelastautumispuuku 150 - 200 cm pituiselle henkilölle. Ammattikäyttöön, IMO/SOLAS- ja MED/EU-laivavarustedirektiivin mukainen ja hyväksytty. Tulta ylläpitämätön laadukas 5 mm:n neopreeni ja kulutusta kestävä oranssi nylonpinnoite sekä vahvistetut saumat. Vedenpitävät joustavat mansetit ja hupussa naaman pehmeät tiivistet pitävät vedessä henkilön kuivana. Lämpimät käsineet ovat joustavalla hihnalla kiinni hihansuussa, ja nilkoissa istuvuutta parantavat kiristettävät tarranauhat. Pukua tulee aina käyttää pelastusliivin kanssa (myydään erikseen).

9557004050 SEA ECO 82603-55290STD



7

PAINETÄYTTÄVÄ SOLAS-PELASTUSLIIVI AMMATTIKÄYTTÖÖN



Sea Lion 150N tai 275N Twin SOLAS kaksikammioinen pelastusliivi kovaan käyttöön; silti kevyt ja mukava. IMO/SOLAS Chapter III 2010, MED, EU:n laivavarustedirektiivin mukainen ja hyväksytty. Valmistettu ISO 12402 -standardin mukaisista komponenteista. Kaksi erillistä kammiota, joissa molemmissa automaattinen laukaisin. Kirkkaan värisissä kellukekammioiden patentoitu Interlock-muotoilu, joka kääntää henkilön alle 5 sekunnissa ja muodostaa hengitystiehyitä suojaavan "aallonmurtajan". Sis. pelastusliivin valon, vihellysillin, yhteysliinan sekä tartuntalenkin.



9557004060 150N Twin SOLAS, musta
 9557004062 275N Twin SOLAS, musta

HYPOTERMIASÄCKI

Eräretkeily-, veneily- ja pelastuskäyttöön. MKL:n hyväksymä. Täyttää SOLAS 74/96 -vaatimukset ja on EU-laivavarustedirektiivin mukainen.



9532006910
 ASCOTHERM IMO 86 Mk2



PELASTUSLIIVI SOLAS

Hansen Sea Life SOLAS IMO RES MSC200 (80). Ammattikäyttöön uusimman IMO/SOLAS Chapter III 2010 -säädöksen mukaiset, myös EU-laivavarustedirektiivin MED-hyväksyntä. Uusi muotoilu ja säädettävä tarranauha leuan alla helpottaa pukemista. Erittäin käytännöllinen ja kompakti muotoilu, säilytettäessä vie n. 30 % vähemmän tilaa kuin useimmat perinteiset pelastusliivit.



9517001040	20	82940	adult/aikuisten
9517001042	20	82640	child/lasten
9517001044	20	82940	infant/vaava



hlön pituus	hlön paino
200 cm >	43 kg
100 - 150 cm	15 - 43 kg
50 - 100 cm	< 15 kg



PELASTUSLIIVIN VALO – RÄDDNINGSVÄST LJUS – LIFEJACKET LIGHT

SOLAS/MED – EU -laivavarustedirektiivin mukainen ja hyväksytty pelastusliivin valo, joka aktivoituu automaattisesti vedessä (voidaan myös kytkeä manuaalisesti päälle ja pois). SLX on todella pienikokoinen 56 mm x 35 mm x 38 mm ja kevyt 36 g. Kirkas Hi-tech LED vilkkuu n. 60 kertaa minuutissa vähintään 8 tunnin ajan valoteholla 0,75 cd. Erittäin helppo kiinnittää, sopii kaikkiin pelastusliiveihin ja -pukuihin. Hyväksytty ammattimerenkulkuun 5 vuotta.



9517001013 10 SLX



VIHELLYSPILLI – VISSELPIPA – WHISTLE

Marinepoolin pelastusliivipilli, väri oranssi, CE-merkinnällä.



9514008014 10 4435



PUOSUNTUOLI – BÄTMANSSTOL – BOSUN'S CHAIR

Crewlift 40. Turvallinen ja mukava puosuntuoli säädettävällä turvavyöllä ja irrotettavalla työkalupussilla.



9517014015



TURVAVALJAAT – SÄKERHETSSELE – SAFETY BELT

CE-hyväksytyt turva-
valjaat, valmistettu
EN 1095 -normien
mukaisesti. Leveät
nauhat, tukeva selkä-
osa, helat ruostu-
matonta terästä.



9517014002 6 B14 20 062 2000 kg

TURVAHAKA – SÄKERHETSKROK – SAFETY HOOK

Wichard Proline. Turvahaka on valmistettu alumiinista ja komposiitista. Erittäin kevyt ratkaisu. Täyttää ISAF:in säännökset avomeripurjehdukseen. Hihna varustettu ylikuormitusindikaattorilla. Turvahaka on helppo avata ja lukita yhdellä kädellä. Aukko on suuri (26 mm) ja kärki muotoiltu niin, että sitä on helpompi käyttää elämänlankoihin ja kansisilmukoihin.



9517014040 7031 2 turvahakaa, elastinen hihna 2 m (305 g)



9517014042 7032 1 turvahaka, lenkki toisessa päässä, elastinen hihna 0,8 m (150 g)



9517014044 7033 1 turvahaka, lenkki toisessa päässä, elastinen hihna 1,4 m (175 g)



9517014046 7034 3 turvahakaa, elastinen hihna 2+1 m (455 g)

Proline R -mallisto on varustettu pikahaalla. Voidaan laukaista/avata vedon alla hätätapauksissa (mies yli laidan/veneeneen kaatuminen) tai yliaristatusindikaattorilla (OSR-ISAF). Kaksi mallia. Sisäänrakennettu joustin.



9517014047 7061 2 koukkua



9517014048 7064 3 koukkua

TURVAKÖYSI – LIVLINA – SAFETY LINE

Turvalinjaisiin. 1 m joustava hihna, joka venyy jopa 2 m. Valmistettu EN 1095 -normien mukaan. 2 ruostumatonta turvakoukkua.



9517014050 7005

1 m joustava hihna, joka venyy jopa 2 m.
1 m joustamatonta hihnaa. Valmistettu
EN 1095 -normien mukaan. 3 ruostumatonta
turvakoukkua.



9517014052 7006

1 m joustava hihna, joka venyy jopa 2 m.
Ylikuormituksen osoitin. 1 ruostumaton
turvakoukku. 1 ruostumaton skuuttihaka
pikalukolla. Valmistettu EN 1095 -normien mukaan.



9517014057 7007

Valmistettu ISO-normien mukaisesti.
Murtolujuus 2000 kg, pituus 1,8 m,
kolme koukkuja. Yli 25 kg henkilölle.



9517014037 6 MX6

SAFEOLINA

Safeolina on "elämänlankasi" veneessä. Safeolina on litteää hihnaa ja siksi turvallisempi kuin köysi. Safeolina ei pyöri jalan alla ja riski kompastua siihen on pienempi. Safeolinan murtolujuus on 2000 kg ja pituus 12 m. Se on valmistettu UV-säteilyä hyvin kestävästä mustasta hihnasta ja sen päässä on valmis silmukka. Safeolina kiinnitetään veneen perään sakkellilla ja sen pituutta on helppo säätää toisessa päässä olevalla KROKO-haalla.



9513056040 10 0930 Safeolina 12 m

ELÄMÄNLANKA WICHARD LYF'SAFE



9511007051 Art. 7051 8,5 m
9511007052 Art. 7052 11 m
9511007053 Art. 7053 14 m

PELASTUSRENGAS – LIVBOJ – LIFE BUOY

MKL:n hyväksymä, polyetyleni, SOLAS, EU:n laivavarustedirektiivin hyväksymä.



9517005001 3 N 1475045 oranssi, paino 2,5 kg, Ø 75 x 45 cm
9517005003 5 N 1404075 oranssi, paino 4 kg, Ø 75 x 45 cm
9517005014 6 pelastusrenkaan heittoliina 8 mm x 30 m



9517005002 6 7400 oranssi, paino 2,5 kg, Ø 60 x 40 cm

Ø 57 x 34 cm, huviveneisiin.



9517005005 6 N 14 55 075 sini/valkoinen
9517005006 6 N 14 55 030 puna/valkoinen

Hevosenkenkä-pelastusrenkas. Nylon-päällyste.



9517005031 10 1801 keltainen
9517005033 10 1802 oranssi
9517005035 10 1803 valkoinen

HEITTOKÖYSI – KASTLIINA – LIFE LINE HANSA

Sopii pelastusrenkaisiin, joiden sisä-Ø on n. 45 cm, esim. 9517005001 ja 9517005003 (ei sovi 9517005002). Köyden pituus 30 m ja Ø 6 mm.



9517005015 30 m x Ø 6 mm

HEITTOLIINA – KASTLIINA – THROWING LINE

Koko 23 m Ø 6 mm. UV-suojattu polypropyleeniköysi. Päällysmateriaali PVC-käsitelty nailon.



9519029010 6 TO206230 keltainen kuori
9519029013 6 TO208300 oranssi kuori

Pidike heittoliinalle, ruostumaton teräs "TREM"-heittoliinatteline pyöreälle heittoliinalle. Sisältää kaidekiinnikkeen 9517012004 (25 mm putkelle).



9519029012 20 19606



HEITTOKÖYSI – KASTLINA – THROWING ROPE

Silmukalla varustettu oranssinvärisen polyeteeniköysi, kelluva.



9517005014 6 TO208030 30 m x 8 mm
9519029004 6 TO206030 30 m x 6 mm

HEITTOPAINO – KASTVIKT – THROWING WEIGHT

Heittopaino 0,37 kg mustaa nahkaa.



9519029002 23.130.01

PELASTUSRENKAAN PIDIKE – HÅLLARE FÖR LIVBOJ – LIFE BUOY REST

Ruostumaton teräs, seinään kiinnitettävä, leveys 19 mm.



9517005042 10 81240 100 mm

Kaiteeseen tai seinään kiinnitettävä pelastusrenkaan pidike. Pulverimaalattu alumiini, nailon-kiinnike.



9517012100 10 14130 pituus 152 mm, lev. 51 mm, Ø 105 mm

Hevosenkärenkaalle, kaiteeseen tai seinään kiinnitettävä. Pulverimaalattu alumiini, nailonkiinnike.



9517012110 10 14135 pituus 111 mm, leveys 102 mm

nawa
QUALITY MARINE EQUIPMENT

Tuotteet ovat valmistettu sähkökiillotetusta ruostumattomasta teräksestä. Yksinkertaiset ratkaisut varmistavat toimivuuden.

PELASTUSRENKAAN TELINE – STÄLLNING FÖR LIVBOJ – LIFE BUOY REST

Hevosenkärenkaalle, ruostumaton teräs 18/8. Sisältää kaidekiinnikkeen 9517012004K (25 mm putkelle).

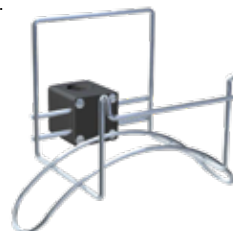

9517012001 25 19504 kevyt malli

Hevosenkärenkaalle, ruostumaton teräs 18/8, kiinnitys myös valolle. Ei sisällä kiinnikkeitä, valitse Nawa-kaidekiinnike 9517012004K (varmistaa oman putken halkaisija).

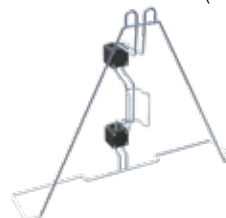

9517012025 15 19503

Hevosenkärenkaalle, ruostumaton teräs 18/8. Ei sisällä kiinnikkeitä, valitse Nawa-kaidekiinnike 9517012004K (varmistaa oman putken halkaisija).



9517012002 20 19501

KIINNIKE – KOPPLINGSBESLAG – CONNECTORS

Kiinnike pelastusrenkaan telineeseen. Kiinnikkeet löytyy kolmelle eri kiskoolle, alla kuvatut kiinnikkeet sopii Nawa-pelastusrenkaan pidikkeille; 9517012002, 9517012025. Useimmissa Nawa-Tuotteissa on jo kiinnike valmiina pakkauksessa!



9517012004 36 19404.25 kiinnike 25 mm putkelle
9517012006 36 19404.30 kiinnike 30 mm putkelle
9517012007 36 19404.32 kiinnike 32 mm putkelle

Kaksoiskiinnike. (Kaksi Nawa-tuotetta voi asentaa molemmin puolin kaidetta).

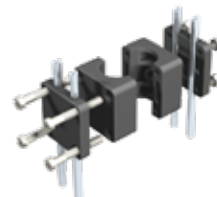

9517012032 36 19405.25 kiinnike 25 mm putkelle
9517012033 36 19405.30 kiinnike 30 mm putkelle

Nawa on suomalainen laatumerkki.

LIFESAVER LS 101 – ITSETÄYTYVÄ PELASTUSRENGAS

LifeSaverin käyttö on helppoa ja turvallista. Koska se on aina käsien ulottuvilla eikä vaadi mitään valmistelua, voi hätään joutunut saada apua muutamassa sekunnissa. LifeSaver on itsetäyttyvä, hevosenkengän muotoinen pelastusrengas, joka on suunniteltu sopivaksi kaikille venetyypeille, niin suurille kuin pienille. LifeSaver on kehitetty yhdessä Ruotsin meripelastusseuran kanssa. Ruotsin meripelastusseura (Svenska Sjöräddningssällskapet) käyttää tällä hetkellä LifeSaveriä meripelastustyössään.

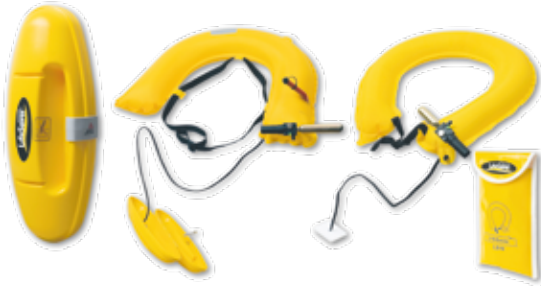

9532006416 Lifesaver ilmatäytteinen pelastusrengas

LISÄTARVIKKEET

Käyttämällä käteviä säilytystarvikkeita voit sijoittaa LifeSaverin parhaaseen sijoituspaikkaan veneessä. Kunnostussarjaa käyttämällä voidaan pelastusrengasta lisäksi käyttää lukuisia kertoja. LifeSaveristä tulee halpa henkivakuutus.

LIFESAVER RST-PIDIKE

Ruostumattomasta teräksestä valmistettu pidike, jossa kiinnike 25 mm putkelle.



9532006417

VARAPATRUUNASARJA

Lifesaver -varapatruunasarja.



9532006419

PELASTUSJÄRJESTELMÄ – RÄDDNINGSSYSTEM – RESCUE SYSTEM

Kätevä "mies yli laidan" -järjestelmä. Helppo kiinnittää kaiteeseen hinnoilla. 40 m kelluvaa köyttä. Koko 48 x 43 x 12 cm. Paino noin 2,5 kg. Kestävää PVC-tarpaulin-kangasta.



9557202103 20680 keltainen

PELASTUSRENKAAN MERKKIVALO – LIVBOJSLJUS – LIFE BUOY LIGHT



Merkkivalot

SOLAS-hyväksyty. Toimii neljällä 1,5 V pyöreällä alkali-paristolla (eivät sisälly mukaan).



9517010018	6	L 1900240 VEGA LED
9517010019	6	varapolttimo LED 6V 1W

SOLAS, MED EU:n laiva-varustedirektiivin mukainen ja hyväksytty. Aktivoituu automaattisesti, kun joutuu veden varaan, joten valo voidaan asentaa mihin asentoon tahansa – ei ole vaaraa että syttyisi vahingossa. Varustettu Litium paristolla ja käyttöikä 5 vuotta ammattimerenkulussa. Paino 350 g.



9517010020	L1920500	CLOUD
9517010021	L1900500	valonpidike

Valonpidikkeet

Nailonkiinnike pelastusrenkaan valolle seinä- ja kaidekiinnitys. Sopii 22/25 mm:n putkelle.



9517010010	10	L19 44 035 harmaa
------------	----	-------------------

VALONPIDIKE – HÅLLARE FÖR LAMPA – LIGHT HOLDER

Sisältää kaidekiinnikkeen 9517012004 (25 mm putkelle).

naWa
Safe & Easy Boating

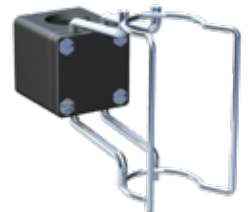

9517012005 19505 pidike

AJOANKKURI – DRIVANKARE – SEA ANCHOR

Vahvaa nailonia.

SQUIDDY

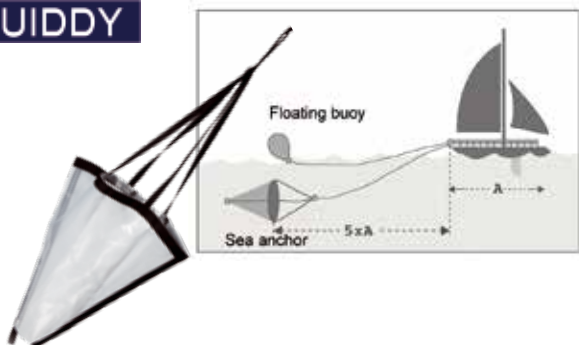

	koko	veneen pituus
9513050012	60 x 53 cm	6 m
9513050014	80 x 70 cm	8 m
9513050016	107 x 110 cm	10 m
9513050018	135 x 140 cm	12 m

PELASTUSRENKAAN AJOANKKURI

Ajoankkuri pelastusrenkaaseen tai pelastusliiviin. Halkisija 150 mm, pituus 250 mm, Oranssi.



9513050020 N1315025

PÄIVÄMERKIT – DAGSSIGNAL – DAYLIGHT SIGNAL PALLO – BOLL – BALL



	Ø	
9518006080	35 cm	mustaa muovia
9518006004	60 cm	musta canvas-kangas

KARTIO – KON – CONE



	korkeus	
9518006082	47 cm	mustaa muovia
9518006006	60 cm	musta, canvas-kangas

KAKSOISKARTIO – DUBBELKON – DOUBLE CONE



	koko	
9518006009	30 x 60 cm	mustaa muovia
9518006050	60 x 120 cm	musta, canvas-kangas

LIERIÖ – CYLINDER – CYLINDER



	koko	
9518006020	60 x 120 cm	musta, canvas-kangas

TUTKAHEIJASTIN – RADARREFLEKTOR – RADAR REFLECTOR



Tutkaheijastimet

Eloksoitua alumiinia, pakattu taitettuna suljettavaan muovitaskuun. RORC:n hyväksymä.

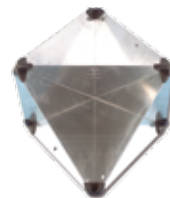

9519030004 6 L34 00 043 koko 41 x 41 cm

Tutkaheijastin kiinnitysjalalla. Näkyy vähintään 2,5 mpk:n päähän. Ø 50 mm, korkeus 570 mm.



9519030012 10 L34 02 051

Tutkaheijastin purjeverneeseen. Kiinnitetään vanttiin. Näkyy vähintään 2,5 mpk:n päähän. Korkeus 600 mm, Ø 50 mm.



9519030020 L34 05 620

Tutkaheijastin Hyväksytty pelastusveneisiin. IMO, SOLAS ja EU:n laivanvarustedirektiivin mukainen ja hyväksytty. Eloksoitua alumiinia Ø 320 mm.



9519030006 L 34 01 012

Kaidekiinnitysjalalla tutkaheijastimelle 9519030006. Sopii 22 - 28 mm kaideputkeen.



9519030008

LED-SOIHTU – LED-HANDBLOSS – LED-FLARE

Kelluva LED-soihdu toimii 9 tuntia 4 x AA 91L Lithium-paristoilla (sisältyy tuotteeseen). Turvallinen käyttää. Vesitiivis IP68/100 metrissä tunnin ajan. Punainen LED-valo, SOS-signaali.

ODEO

9517088043 900251 Odeoflare eVDS





SAFETY AT SEA

Your safety – our constant concern.

VALO/SAVUPOIJU – RÖK/LJUSBOJ – LIGHT AND SMOKE BUOY

IKAROS MOB MK IV

Täyttää SOLAS 74/96 -vaatimukset ja on EU:n laivavarustedirektiivin mukainen. Hyväksytty ammattimerenkulkuun neljä v.

- oranssia savua vähintään 15 min.
- kaksi LED-lamppua, molempien paloaika vähintään 2 cd kahden tunnin ajan
- paino 5 kg, mitat 500 x 200 mm
- sisältää telineen



951701008 2



KÖYDENHEITTOLAITE – LINKASTARE – LINE THROWER

IKAROS-LINE

Täyttää SOLAS 74/96 -vaatimukset ja on EU laivavarustedirektiivin mukainen.

- köysi 4 mm
- köyden pituus 300 m
- murtolujuus 2300 N



9517088031 IKAROS-LINE
9517088012 Ikaros-Line vaihtoraketti

LASKUVARJORAKETTI – FALLSKÄRMSRAKET – PARACHUTE ROCKET

IKAROS

SOLAS-hyväksytty. Paino 345 g, valovoimakkuus 30.000 cd, paloaika 40 sek., nousukorkeus 400 m.



9517088015 50 punainen
9517088017 50 valkoinen



KÄSISOIHU – HANDBLOSS – HAND FLARE

IKAROS-PUNASOIHTU = MK 4

Paloaika 60 sekuntia, 15.000 cd. SOLAS-hyväksytty.



9517088021 50



IKAROS-VALKOSOIHTU

Paino 145 g, valovoimakkuus 10000 cd, paloaika 60 sekuntia.



9517088035 50

SAVUPOMMI – RÖKSIGNAL – SMOKE SIGNAL

Oranssi savu, paloaika väh. 3 min., paino 510 g.

Täyttää SOLAS 74/96 -vaatimukset ja on EU-laivavarustedirektiivin mukainen.



9517088018 30



MUOVIKANNU – PLASTKANNA – PLASTIC BUCKET

Roiskevesitiivis rakettisäiliö, säiliön mahtuu 2 kpl laskuvarjoraketteja ja 2 kpl käsisoihuja.

9517088022 365815 Ø 113 mm, 346 mm

Muovikannu. Vesitiivis, rakettien, työkalujen, ym. säilytykseen.

10560001906 Ø 27 cm x 33 cm



NAMMO

KÄSIMEGAFONI – HANDMEGAFON – HAND-HELD MEGAPHONE

Kevyt käsimegafoni, jota voidaan käyttää koväänisenä. Vankka ABS-muovirakenne. Toimii kuudella pienellä AA-UM-3-paristolla (ei sisälly). Torven Ø 155 mm, pituus 235 mm, paino n. 1 kg paristoineen. Koväänisen kuuluvuus noin 300 m.



9514008012 30228

Voidaan käyttää koväänisenä tai hälytysmerkinä. Koväänisen kuuluvuus n. 300 m. Kulutus: kovääninen 10 W, hälyttimenä 16 W. Paino 1,7 kg ilman paristoja. Torven Ø 200 mm, pituus 350 mm. Toimii 6 kpl R14-paristolla.



9514008010 15091

MERKINANTOTORVI – SIGNALHORN – SIGNAL HORN

Freoniton ilmatorvi, pieni paine.



9514008024 C-11649 korkeus 120 mm
9514008026 varapullo

Paineella toimivat freoniton torvi, muovia. Torven pituus n. 25 cm.



9514008028 6 L02 00 480 TREM 250 g täydellinen
9514008031 6 L03 00 400 TREM varapullo



9514008016 9515007 ruostumatonta terästä, pituus 19 cm

Muovia, pituus 42 cm, Ø 90 mm.

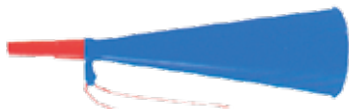

9514042008 6 L00 30 200

PUOSUNPILLI – BÄTSMANSPIPA – BOSUN'S WHISTLE

Messinki, pituus 13 cm.



9514008018 10 52115

ENSIAPUPAKKAUS M – FÖRSTAHJÄLPFÖRPACKNING M – FIRST AID KIT M

Pakkauksen ulkokuori hylkii likaa ja kosteutta. Tarvikkeet pysyvät hygieenisinä ja aina käyttövalmiina. Tuotteet on pakattu läpinäkyviin muovitaskuihin. Mitat: l. 230 x s. 78 x k. 190 mm. Paino: n. 600 g.

Sisältö:

- hätäensiapuopas
- 1 kpl iso ensiapuside
- 1 kpl pieni ensiapuside
- 1 kpl Burn Gel -palovammataitos 10 x 10 cm
- 1 kpl elastinen tukiside 8 cm x 4 m
- 10 kpl laastarit
- 4 kpl Maxi Cover -laastarit
- 6 kpl haavapyyhe
- 1 kpl elvytys suoja
- 2 paria suojakäsineet
- 2 kpl käsiinpuhdistuspyyhe
- 1 kpl pelastuspeite
- 1 kpl sakset



9517006012 390101

KELLUVA TURVAKÖYSI – FLYTANDE SÄKERHETSLINA – FLOATING SAFETY ROPE

Kelluva, hyvin näkyvä turvaköysi, joka soveltuu esim. sukeltajille, pintapelaajille ja vesiuurheilijoille. Köysi koostuu 16-lyödystä ontosta XLF-kuidusta ja on helposti pleissattavissa. Väri punainen/keltainen.



	Ø	pituus (m)	daN	g/m
9518116008	8	200	700	21
9518116010	10	200	900	33

PALOVAROITIN – BRANDVARNARE – SMOKE ALARM

Optinen pienikokoinen palovaroitin Mini KD-128. Palovaroittimessa testipainike sekä litium-paristot, joiden kestoikä on n. 5 vuotta. Käyttölämpötila -10°C – +40°C. Korkeus 72 mm, syvyys 37 mm.



9517006100 12 301087

SAMMUTUSPEITE – BRANDFILT – FIRE BLANKET

Aikusammutusväline palojen tukahduttamista varten. Myrkytöntä lasikuitukangasta. EN 1869:1997 -hyväksyty.



9517006112 10660036614

JAUHESAMMUTIN – BRANDLÄCKARE – FIRE EXTINGUISHER

Housegard 2 kg:n jauhesammuttimen sammutusteho 13A 89BC on markkinoiden paras ja tuote soveltuu hyvin kaikenlaisien pienten palojen sammutukseen. Paloluokka ABC. Sertifiointi: FS-EN3, CE, Wheelmark, DNV.



9517006130 6 600071-60

Housegard 6 kg:n jauhesammutin sammuttaa jopa 60 % suurempia paloja, kuin muut markkinoilla olevat 6 kg:n jauhesammuttimet. Jos onnettomuus on käsillä, saattaa Housegard 55A olla se ratkaiseva ero sammuuko palo vai ei. Paloluokka ABC, teholuokka 55A 233BC. Sertifiointi: FS-EN3, CE, Wheelmark, DNV.



9517006134 600070-60



SEA-FIRE

MAAILMAN JOHTAVA

**HUVIVENEIDEN JA PIENEMPIEN
KAUPPA-ALUSTEN MOOTTORITILOJEN
SAMMUTUSJÄRJESTELMIEN TOIMITTAJA.**



Nopea

- Sammutus tapahtuu sekunneissa (10 tai alle)

Tehokas

- Sammutusaine on suunniteltu hallitsemaan ja sammutamaan tulipalo sen alkuvaiheessa, ennenkuin palo pääsee yltymään
- Sammutusaine on sähköjohtamaton ja syövyttämätön, eikä elektroniset ja herkät mekaaniset laitteet vaurioidu

Siisti

- Sammutusaine höyrystyy nopeasti kaasuksi purkautumisen aikana ja haihtuu puhtaasti jättämättä jäämiä, eli jälkipuhdistukselle ei ole tarvetta

Turvallinen

- Järjestelmää on turvallista käyttää myös tiloissa, joissa on ihmisiä
- Novec 1230 ei ole myrkyllistä

Ympäristöystävällinen

- Sammutusaine ei ole otsonikerrosta heikentävä ja elinkaari ilmakehässä on lyhyt



Suuri osa maailman veneenrakentajista asentaa Sea-Fire-sammutusjärjestelmiä veneisiin vakiovarusteena.

Sea-Fire-sammuttimissa on joko automaattinen ja/tai mekaaninen aktiivointi. Järjestelmä aktivoituu automaattisesti palon havaitsemisesta ja sammutus alkaa ilman manuaalista käynnistystä.

Sammutusaineena Sea-Fire-laitteissa on 3M kehittämä Novec 1230 -palosuojaneste, jonka sammutusvaikutus perustuu jäädyttämiseen. Novec 1230 on nestemäistä ja paineen purkautuessa muuttuu kaasuksi. Se haihtuu nopeasti, eikä jätä jälkeensä jäämiä.

Sammutin asennetaan mieluiten pystyasentoon niin, että sammutusaine pääsee mahdollisimman vapaasti purkautumaan suojattavaan tilaan. Täysin vaakatilaa sammutinta ei saa asentaa, vaan on pidettävä huoli, että laukaisinpää/kaasun purkautumispää on kaikissa tilanteissa ylimpänä. Malli on valittava bruttotilavuuden mukaan (ei saa vähentää moottorin tilavuutta). Vain yksi säiliö/moottoritila. Sammuttimen mukana toimitetaan asennusteline.



	sammutet- tavan säiliön tilan koko/m ³	mitat/mm	
9517006205 NFG 25 A	0,7	127 x 323	autom.
9517006206 NFG 25 AM	0,7	127 x 323	autom./man.
9517006207 NFG 50 A	1,4	127 x 478	autom.
9517006208 NFG 50 AM	1,4	127 x 478	autom./man.
9517006209 NFG 75 A	2,1	127 x 478	autom.
9517006210 NFG 75 AM	2,1	127 x 478	autom./man.
9517006211 NFG 100 A	2,8	132 x 438	autom.
9517006212 NFG 100 AM	2,8	132 x 438	autom./man.
9517006214 NFG 125 AM	3,5	145 x 523	autom./man.
9517006216 NFG 150 AM	4,2	145 x 523	autom./man.
9517006218 NFG 175 AM	5,0	145 x 523	autom./man.
9517006220 NFG 200 AM	5,7	145 x 523	autom./man.

Manuaalisia laukaisukaapeleita vakiomitoissa 6' - 40' asti 2' välein; kysy vaihtoehtoja.

9517006246	136-0010	10' kaapeli sisältäen etupaneelin
9517006256	136-0020	20' kaapeli sisältäen etupaneelin
9517006260	136-0024	24' kaapeli sisältäen etupaneelin
9517006270	136-0034	34' kaapeli sisältäen etupaneelin

PUUTAPPISARJA – TRÄPLUGGSERIE – WOODEN PIN SERIES

Katsastusvaruste. 10 erikokoista tappia Ø 8 - 47 mm.



9518035035 10 N28 080 38

HÄTÄTULPPASARJA – NÖDPLUGGSERIE – TAPERED EMERGENCY CONES

Dryflex-materiaalista valmistettu hätätulppasarja. Sarja sisältää kolme erikokoista tulppaa: 2 - 10 mm, 5 - 22 mm ja 13 - 42 mm. Joustava ja kestävä tulppa soveltuu erinomaisesti niin läpivientien kuin epäsäännöllisen muotoisten vuoto-kohtienkin paikkaamiseen.



1852 MAR
ING
DUR
LITY

9518035038

TAITTOVEITSI – KNIV – KNIFE

Wichard-taittoveitsen ydin on valmistettu modernista komposiitista ja hiilikuidusta. Kahvan ulkokuori on ranskalaista oliivipuuta ja terä ruostumatonta 420HC-terästä. Terän pituus 8 cm, kokonaispituus avattuna 19,3 cm. Kevyt.



9519034062 10180
9519034064 10181 korkkiruuvilla

Wichard Eco -taittoterveitsisarja on "vihreämpi" veitsi ulkoiluun ja yleiskäyttöön. Käyttämällä risiniöljypohjaista hartsia ja sidosaineena jauhetta simpukankuoria, veitsien valmistuksessa on pystytty vähentämään polyamidien ja polypropyleenin osuuksia. Näin hiilijalanjäljestä on saatu 35% pienempi.

- kokonaispituus avattuna 19,5 cm
- veitsenterä HC420m.-terästä
- terän pituus 8 cm
- paino 63 g



9519034070 10130 valkoinen/hiekannuskea
9519034072 10131 valkoinen/vihreä

Wichard Offshore on sahalaiteinen aktiivipurjehtijan veitsi. Se on käytännöllinen ja helppokäyttöinen. Avaus toimii kätevästi yhden käden otteella. Kevyt veitsi on varustettu säädettävällä rannehihnalla sekä yhdistetyllä sakkelinavaajalla ja avauspuikolla. Fluorisoitu kahva hohtaa pimeässä.



9519034045 10122

Wichard Aquaterra. Kevyt ja korroosionkestävä veitsi on vesilläliikkujan ja kalastajan ihanneveitsi. Varustettu vuoluterällä. Sinivalkoinen.



9519034050 10136



Wichard Aquaterra. Ergonomisesti muotoiltu veitsi mm. korkkiruuvilla sekä monitoimiterällä. Mustavalkoinen.



9519034052 10153



Ruostumattomasta teräksestä. Uusi muotoilu. Iso terä, köyden katkaisuun. Pujotuspuikko, nelikulmainen. Ruuvi-meisseli, pullon- ja sakkelinavaaja.



9519034002 36032

VEITSIKOTELO OFFSHORE & AQUATERRA

Vyökotelo Wichard-veitselle. Aitoa nahkaa (käsitelty säänkestäväksi). Kaksi väriä; musta tai ruskea. Pysty-/pituuskiinnitys, nepparilukitus.



9519034056 10026 musta
9519034058 10027 ruskea

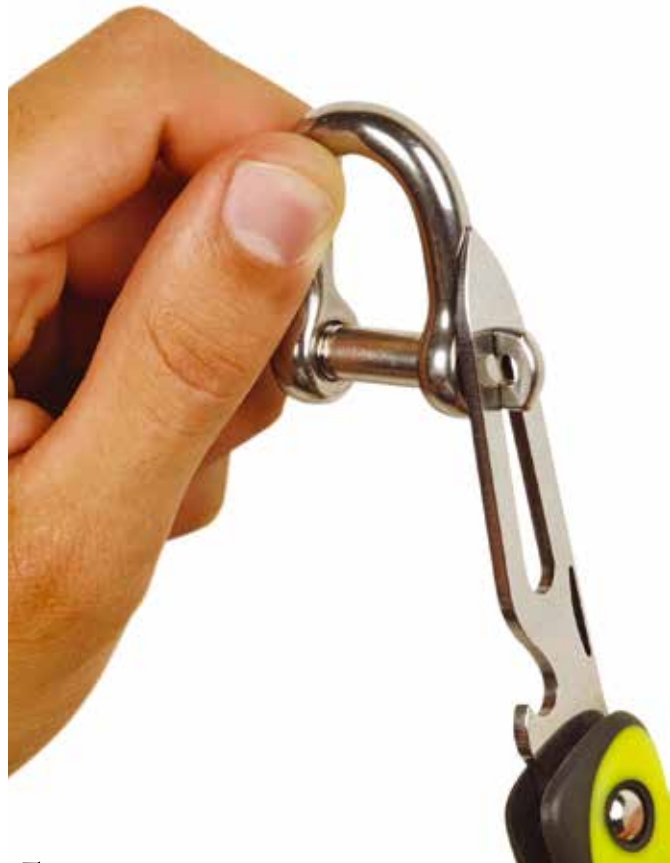

Pelastustoimiin ja extreme-urheiluun

PELASTUSVEITSI KIINTEÄLLÄ TERÄLLÄ



+ KUVAUS

- Kehitetty erityisesti pelastustöihin ja extreme-urheiluun (esim. koskenlasku, retkeily, vuorikiipeily jne.)
- Huolellisesti valitut materiaalit (terä valmistettu N680 RST-teräksestä) takaavat erinomaisen korroosionkestävyyden, ylivertaisen leikkuuvoiman ja suuren kestävyuden
- Turvatuppi mahdollistaa kuljetuksen turvallisesti missä tahansa asennossa ja tilanteessa
- Tupessa useita kiinnitysvaihtoehtoja (pelastusliiviin, käsivarteen, jalkaan); lisäksi asennettavissa erilaisiin rakenteisiin (ohjaamo, ruori, mastonjalka, trampoliini, katamaraanin poikkipalkit jne.)

TEKNISET TIEDOT

Kuvaus	Pelastusveitsi sakkeliavaimella
Terän tyyppi	Sahalaitainen terä, tylppä kärki
Terän materiaali	N680 RST-teräs (59 HRC)
Terän pituus	72 mm
Terän paksuus	3 mm
Kahvamateriaali	Polyuretaani (PU)
Kokonaispit.	190 mm tupella/179 mm ilman tuppea
Väri	Fluorisoitu (hohtaa pimeässä)
Paino	119 g tupella / 86 g ilman tuppea
Tekn. nimi	10192 (fluorisoitu)

9519034074 10192

KÖYSILEIKKURI SAKKELIAVAIMELLA



+ KUVAUS

- Köysileikkuri erityisesti pelastustöihin ja extreme-urheiluun (koskenlasku, retkeily, vuorikiipeily jne.)
- Nopea pienempien köysien katkaisu (Dyneema, verkkonarut, verkot, jne.)
- Turvatuppi mahdollistaa kiinnityksen mihin tahansa asentoon: (pelastusliiviin, käsivarteen, jalkaan) sekä kohteisiin (ohjaamo, ruori, mastonjalka, trampoliini, katamaraanin poikkipalkit jne.)
- Erikoiskarkaisu (70 HRC) takaa pitkän käyttöiän ja suuren katkaisuvoiman
- Köysiaukko 9 mm, sakkelin avajaan Ø 12 mm

TEKNISET TIEDOT

Kuvaus	Köysileikkuri sakkeliavaimella
Terän tyyppi	Suora terä
Terän materiaali	Ruostumaton teräs (70 HRC)
Terän pituus	40 mm
Kahvamateriaali	Polyamidi (PA) + lasikuitu/tuppi: (PA)
Kokonaispit.	109 mm tupella/102 mm ilman tuppea
Väri	Fluorisoitu (hohtaa pimeässä)
Paino	54 g
Tekninen nimi	10193 (fluorisoitu)

9519034078 10193



PELASTUSVEITSI

UUTUUS!

Ylivoimainen leikkausvoima ja korroosionkesto. Ruostumattomasta teräksestä tehdyssä terässä on turvallisempi, pyörästetty kärki. Integroitu sakkelinavaaja. Lukittavassa tupessa vapautusliipaisin ja monikohtakiinnitys. Veitsi sopii erityisesti pelastustoimelle (palokunnat, pelastustyö...). Väri punainen.

9519034080 10194

HEJASTINNAUHA – REFLEXBAND – REFLECTOR STRIP

Pelastusrenkaisuun, liiveihin, veneisiin, ym.



9517001018 50 x 100 mm

REKISTERINUMERO/KIRJAIN – REGISTERNUMMER/-BOKSTAV – REGISTER NUMBER/LETTER

Helpot asentaa ohjaimilla varustettujen pohjalevyjen ansiosta, saat kirjaimet ja numerot helposti aina suoraan. Mustaa muovia, itse-liimautuvia. 2 kpl/pussi.

1852 MAR
MEER
LIFE



rekisteri-
numero

9510914809	10	0
9510914795	10	1
9510914796	10	2
9510914797	10	3
9510914798	10	4
9510914799	10	5
9510914800	10	6
9510914801	10	7
9510914802	10	8
9510914803	10	9

rekisteri-
kirjain

9510914804	10	A
9510914805	10	H
9510914806	10	K
9510914807	10	L
9510914808	10	M
9510914810	10	R
9510914811	10	S
9510914812	10	T
9510914813	10	U
9510914814	10	V
9510914815	10	X
9510918489	10	P

VIESTILIPPUTARRA – SIGNALFLAGGSDEKAL – FLAG SIGNAL STICKER

Viestiliput,
koko 13 x 17 cm.



9519033050 D15 13 017

Viestiliput, lisänä
viestilippujen sanomat
englanniksi koko 28 x 19 cm.



9519033065 D15 19 028

HÄTÄKATKAISIN – NÖDSTOPP – KILL SWITCH



9514003028 10 turvakatkaisin 15A



9514003031 10 turvakatkaisinavainlajitelma



MOB+™

WIRELESS ENGINE CUT-OFF SWITCH

MOB+ on langaton hätäsammutusjärjestelmä, joka on suunniteltu erityisesti veneilijöille. Järjestelmä koostuu veneeseen helposti asennettavasta xHUB-hubista ja xFOB-lähtimestä. xFOB painaa vain 10 g ja on n. 4,4 cm pitkä, joten sitä voi kantaa xTAG-kaulatelineessä, xBAND-rannekkeessa, pelastusliivissä tai vain taskussa. Laitteet kommunikoivat keskenään langattomasti. Samaan aikaan xFOB voi olla käytössä neljällä matkustajalla.

Astuessasi veneeseen kytke laite päälle yhdellä napin painalluksella (WIMEA antaa vapauden liikkua 5 - 10 metrin päässä veneestä). Mikäli vesillä ollessa matkustaja putoaa laidan yli, xHUB hälyttää ja sammuttaa moottorin. 6 sekunnin päästä moottori voidaan uudelleenkäynnistää ja noutaa veneestä pudonnut henkilö. Veneestä poistuessa yhteys sammutetaan.



xHUB liitetään veneen akkujärjestelmään (12 V - 24 V) ja moottorin pysäytysjärjestelmään. xFOB:in pariston käyttöikä on yli 300 tuntia. Yhden painalluksen käyttöliittymän johdosta, järjestelmää on helppo käyttää.

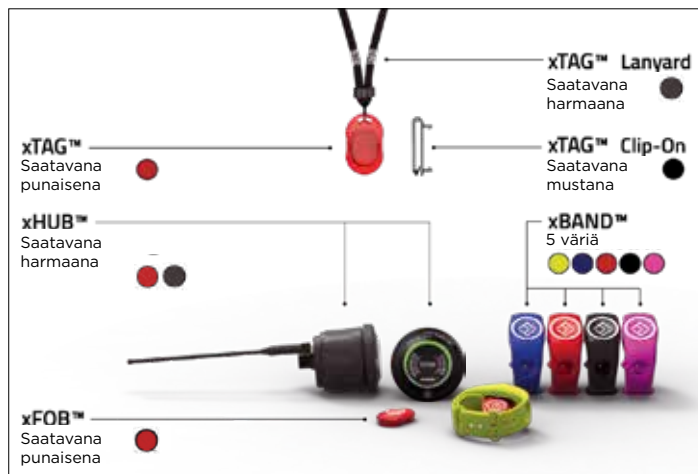

9514601504	72.380.116	Basepack; harmaa xHUB ja xFOB
9514601512	72.380.117	punainen xFOB
9514601514	72.380.307	punainen xTAG, musta klipsi ja kelluva harmaa nauha
9514601520	72.380.301	punainen rannenuuha xBAND
9514601522	72.380.302	musta rannenuuha xBAND
9514601524	72.380.303	sininen rannenuuha xBAND
9514601526	72.380.304	keltainen rannenuuha xBAND
9514601528	72.380.305	vaaleanpunainen rannenuuha xBAND



FELLO MARINE

LUKITUSVAIJERI – LÄSVAJER – WIRE LOCK

Erittäin vahva 9 mm ruostumaton teräsвайjeri, joka ei pulittleikkureilla katkea. Wire Lock on pinnoitettu kulutusta kestäväällä UV-suojatulla polyesterivaipalla, minkä ansiosta sitä on mukava käsitellä, se ei kolise eikä naarmuta pintoja. Molemmissa päissä on erikoispuistatut vahvat silmukat.

Robline
World Class Yachting Ropes



	Ø	pituus
9518137002	9 mm	1,5 m
9518137003	9 mm	3 m
9518137005	9 mm	5 m

Ruostumatonta teräsputkea, suolaveden kestävä riippulukko.



9516002065	6	N0200240	Ø 30 mm, pituus 240 mm
9516002026	6	N0200450	Ø 30 mm, pituus 320 mm

MARITIM
For the boating people

BEMA



KÄTTINGMÄSTER

BEMA-RIIPPULUKOT JA LUKITUSPAKETIT

RIIPPULUKKO

SBSC:n luokka 3 sertifioitu riippulukko, jonka kaikki osat ovat ruostumattomasta teräksestä. 12 mm sanka. Kolme avainta.



9516032060 5 RF-360



Riippulukko ruostumatonta terästä. 7 mm sanka.



9516032062 5K RF-040



RIIPPULUKKOSARJA

Riippulukkosarja 2 kpl. Ruostumatonta terästä. 5 mm sanka. Molemmat lukot sarjoitettu samalle avaimelle.



9516032064 5 RF-030



LUKITUSKETJUT

Karkaistu 8 mm kettinki, pehmeä suojaori. Pituus 1,6 m.

9516032082 09746

Juoksurenkaalla. Karkaistu 8 mm kettinki, pehmeä suojaori. Pituus 1,5 m.

9516032084 09745

Juoksurenkaalla. Karkaistu 10 mm Dacromet-pinnoitettu kettinki, pehmeä suojaori. Soveltuu erinomaisesti vaativiin meriolosuhteisiin. Pituus 2,5 m.

9516032086 09750



UUTUUS!

UUTUUS!



UUTUUS!

LUKITUSPAKETIT

BEMA-lukituspaketit RF-360-riippulukolla ja BKM-8-3-kettingillä. SBSC:n luokkaan 3-sertifioitu.

9516032070 9771 1,5 m kettinki
9516032072 09772 2,5 m kettinki

BEMA-lukituspaketit RF-360-riippulukolla ja PW-10-3-kettingillä. SBSC:n luokkaan 3 sertifioitu.

9516032074 09773 3,5 m kettinki
9516032076 09774 5,0 m kettinki



TALLELOKERO – SÄKERHETSBOX – SAFETY BOX

Save 30 Inox. Elektroninen koodilukko, mahdollista avata myös avaimella. Ovi 5 mm ruostumatonta terästä, piiloranat. Sisälle mahtuu mm. kannettava tietokone. Kokonaismitta: korkeus 220 mm, leveys 430 mm, syvyys 375 mm. Sisätilan mitta: leveys 360 x 260 mm. 19 kg.

isotherm



9517009030 7030000A00000

U-LUKKO – U-LÅS – U-LOCK RST STAZO

Tukeva, pienilenkinen U-lukko. Kovateräksisessä lukossa on kumipinnoite, joka suojaa hyvin sään vaikutukselta sekä kemikaaleilta. Lukossa on suojattu avaimenreikä ja patentoitu Stazo-lukkosylinteri. Sisältää kaksi avainta sekä avainkortin.



9516002069

PULTTILUKKO – BULTLÅS – NUTLOCK

VAT-hyväksytty Stazo Nutlock -pulttilukko pulttaamalla kiinnitettäviin perämootoreihin. Ruostumattomasta teräksestä valetussa lukkorungossa on saksalainen Abus plus -turvalukko. Lukko-mutteria suojaa 2 - 22 mm paksu lukko-runko (12 mm:n kiinn. pultille).



9516002070

BEMA TITAN UBL-1 PIENIKOKOINEN PULTTILUKKO

Suunniteltu vaativiin olosuhteisiin, murto-suojattu RST perämootorilukko. Suositeltu 50-300 hv perämootoreille.

- hyväksytty SP - Ruotsin Tekninen tutkimuslaitos
- sertifioitu SBSC
- poraus- ja tiirikointisuojattu
- kestää merivettä, suolaa, ja korroosiota
- voidaan käyttää nykyisten moottoripulttien kanssa (M12x1,25 mm, DIN 931 -pultit laadun 12.9 mukaisesti tai vastaavat)
- ei ylimääräisiä reikiä peräpeiliin

Tekniset tiedot:

- karkaistu, pinnoitettu lukko-runko ja lukkoholkki
- lukkosylinteri ruostumatonta terästä (soveltuu meriympäristöön)
- 3 avainta



9516002078 09624

nawa
QUALITY MARINE EQUIPMENT

Tuotteet ovat valmistettu sähköiilotetusta ruostumattomasta teräksestä. Yksinkertaiset ratkaisut varmistavat toimivuuden.



NAWA BT250

Läpipulttaamalla kiinnitettäviin perämootoreihin. Vakuutus-yhtiöiden hyväksymä.

9516002076

Nawa on suomalainen laatumerkki.

PERÄMOOTTORILUKKO – UTOMBORDSMOTORLÅS – OUTBOARD LOCK RST STAZO

Erittäin tukeva, laadukas ja ruostumattomasta teräksestä valmistettu perämootorilukko. Lukitsee perämootorin kiristyssiipimutterit. 2-vuoden takuu. Sisältää kaksi avainta. Paino 1,3 kg.



9516002071

SMARTLOCK

VAT-hyväksytty Stazo Smartlock -siipimutterikiinnitteisille perämootoreille. Lukon sisäkkäin menevät runko-osat valmistetaan ruostumattomasta teräksestä valamalla. Lukituksenä käytetään saksalaista Abus plus -turvalukkoa, jonka murtokestävyys on erittäin hyvä. Kokonaisuus on vankka ja turvallinen. Stazo Smartlock -lukon paino on 1,3 kg. Lukko on helppo asentaa, se ei vaadi erikoistyökaluja eikä lisäosia.



9516002072 Stazo Smart Lock

9516002073 Smart Lock lukitusvaijerilla 20 mm x 250 cm

GPS-PAIKANNIN/HÄLYTIN – GPS-POSTIONSINDIKATOR/LARM

Asenna veneeseen, autoon, mönkijään, moottorikelkkaan, asuntovaunuun, työkoneeseen...

Hälyttimenä

GeoSafe-laite voidaan asentaa kiinteästi, jolloin se toimii hälyttimenä/paikantimena. Helpolla älypuhelinsovelluksella hallitset kaikkia toimintoja. Laite voidaan asettaa hälyttämään paikallisesti äänimerkillä, tai hiljaisesti jopa kuudessa älylaitteessa yhtä aikaa. Hälytyksen voi laukaista mikä tahansa ovikytkin, tunnistin tai vaikka sisäinen GPS, joka tunnistaa liikkumisen luvatta. Alueen pystyy erikseen säätämään kymmenistä metreistä satoihin metreihin.

Paikantimena

GeoSafe-laitetta voidaan käyttää myös paikantimena, kiinteästi kytkettynä tai pelkästään oman akun varassa (toiminta-aika 7 päivää). Älypuhelimien sovelluksella voidaan tarkistaa missä GeoSafe-laite kulkee helposti luettavalta Googlen kartalta.

Turvahälyttimenä

GeoSafe laite on varustettu SOS-painikkeella. Laitteen voi antaa vaikka lapsille mukaan. SOS-painiketta painettaessa laite lähettää jopa kuuteen älylaitteeseen sijainnin ja hätäilmoituksen. Sijainnin ja hälytyksen lähettämistä varten laite tarvitsee SIM-kortin.

Paketti sisältää:

- GeoSafe-laite
- asennusteline
- 12 V Piezo-sireeni
- sisäänrakennettu GPS
- johtosarja
- käyttöjännite 5 - 50 V
- SIM-korttipaikka
- 2 erillistä kytkinsisääntuloa
- magneettikytkin



9514004250 LTC 6000

GEOSAFE-LISÄLAITTEET

GeoSafe-ovikytkin. Asenna tappi oveen ja leikkaa haluttuun pituuteen.



9514004254 LTC 6001

IR-liiketunnistin. Helppo asentaa.

- 15 m kantama
- Säädettävä asennuskorkeus
- Sinetöity optiikka
- Ohut ja matala malli
- Lämpötilan kompensointi
- Säädettävä pulssilaskuri
- 2-osainen seinä- ja kattohela



9514004256 LTC 6004



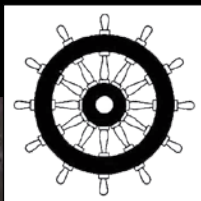

PELASTUSLAUTAT – LIVFLOTTAR – LIFE RAFTS



Maaillman johtava merenkulun pelastusvälinevalmistaja vuonna 1920 perustettu RFD Beaufort Ltd valmistaa pelastuslaittoja vaativaan ammattikäyttöön yli 90 vuoden kokemuksella. RFD Surviva -mallisto on IMO/SOLAS ja MED-EU-laivavaruste-direktiivin mukainen ja hyväksytty.

RFD SURVIVA SOLAS -PELASTUSLAUTAT

RFD Surviva A-pack	RFD Surviva B-pack
9532006602 6 heng.	9532006632 6 heng.
9532006604 8 heng.	9532006634 8 heng.
9532006606 10 heng.	9532006636 10 heng.
9532006608 12 heng.	9532006638 12 heng.
9532006612 16 heng.	9532006642 16 heng.
9532006616 20 heng.	9532006646 20 heng.
9532006620 25 heng.	9532006650 25 heng.

Surviva lasikuitukotelon mitat:

	A-pack			B-pack		
	pituus mm	Ø mm	paino kg	pituus mm	Ø mm	paino kg
6 heng.	1260	485	74	1160	435	55
8 heng.	1260	485	81	1160	435	58
10 heng.	1390	535	104	1260	485	84
12 heng.	1390	535	104	1260	485	84
12 DL	1390	535	113	1260	485	89
16 heng.	1540	535	133	1390	535	103
16 DL	1540	535	139	1390	535	107
16 DL	1635	585	159	1540	535	110
20 heng.	1635	585	185	1540	535	135
25 heng.	1635	585	178	1540	535	128
25 DL	1635	585	185	1540	535	135

RFD SURVIVA SOLAS
FLATPACK -PELASTUSLAUTTA



		pituus	leveys	korkeus	paino
9532006662	6 hengen B-pack	900 mm	646 mm	310 mm	57 kg
9532006663	8 hengen B-pack	985 mm	670 mm	435 mm	63 kg
9532006664	10 hengen B-pack	1190 mm	650 mm	315 mm	85 kg
9532006665	12 hengen B-pack	1190 mm	650 mm	315 mm	90 kg

RFD FERRYMAN, AVOIN
KAKSIPUOLINEN
PELASTUSLAUTTA

RFD Ferryman HSC on 25 ja 50 hengen avoin kaksipuolinen pelastuslaitto sisävesille jarrannikon läheisyyteen. HSC/MED (ships-wheel) -hyväksyttyjä.



9532006670	HSC 25 hengelle. Flatpack-lasikuitukotelo: pituus 1190 mm / leveys 650 mm / korkeus 315 mm / paino 100 kg
9532006671	HSC 25 hengelle, pelastuslaitto Cylindrical, pituus 1260 mm, halkaisija 485 mm, paino 94 kg
9532006675	HSC 50 hengelle. Flatpack-lasikuitukotelo: pituus 1525 mm / leveys 770 mm / korkeus 355 mm / paino 176 kg
9532006674	HSC 50 hengelle, pelastuslaitto Cylindrical, pituus 1635 mm, halkaisija 585 mm, paino 169 kg

SURVIVA-KANSITELINE

Lierionmuotoisille RDF-pelastuslaittoille.
Galvanoitu teräs (ei sis.hydrostaattilaukaisinta.)

		B-PACK/ henk.	A-PACK/henk.
9532006679	as.teline sis. hihnan	50 x 53 cm	6, 8
9532006680	as.teline sis. hihnan	62 x 53 cm	10, 12
9532006681	as.teline sis. hihnan	62 x 53 cm	16, 25
9532006682	as.teline sis. hihnan	75 x 53 cm	10 - 16DL
9532006683	kiinnityshihna	800 mm	20 - 25DL
9532006685	kiinnityshihna	1060 mm	
9532006687	kiinnityshihna	1300 mm	
9532006690	liukukoukku		

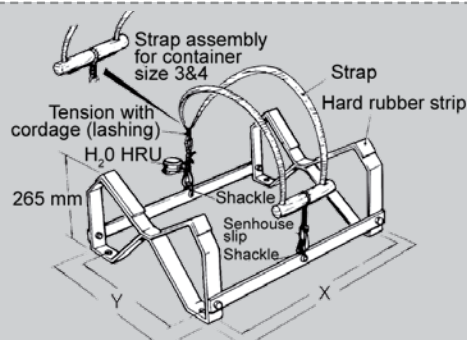

DSB-LR07-pelastuslautat



DSB on valmistanut korkealuokkaisia merenkulun turvavarusteita jo yli 90 vuotta. DSB:n tuotteet saavuttavat asiakkaiden luottamuksen innovatiivisen suunnittelun, erittäin korkealuokkaisten laadun sekä luotettavan palvelun kautta. DSB:n pelastuslauttojen huoltoverkko käsittää yli 300 huoltopistettä ympäri maailmaa.

DSB LR07 -pelastuslauttojen ponttoonit on valmistettu kulumista sekä hiertymiä kestävästä kaksoispinnoitetusta kumista ja suojeltta kirkkaasta laadukkaasta kankaasta heijastinteipein. Puolikova nousuramppi helpottaa lauttaan nousua. Suuret vesitaskut takaavat lautalle maksimaalisen vakauden kovassakin merenkäynnissä. Täysin eristetty lautan pohja tarjoaa mahdollisimman hyvän suojan hypotermiaa vastaan. IMO/SOLAS- ja MED/EU-hyväksyntä.

		pituus/Ø/paino
9532006780	6-hengen B-pack	1050 mm/ 610 mm/ 63 kg
9532006786	12-hengen B-pack	1260 mm/ 485 mm/ 85 kg
9532006788	16-hengen B-pack	1156 mm/ 584 mm/ 101 kg
9532006789	20-hengen B-pack	1156 mm/ 584 mm/ 106 kg

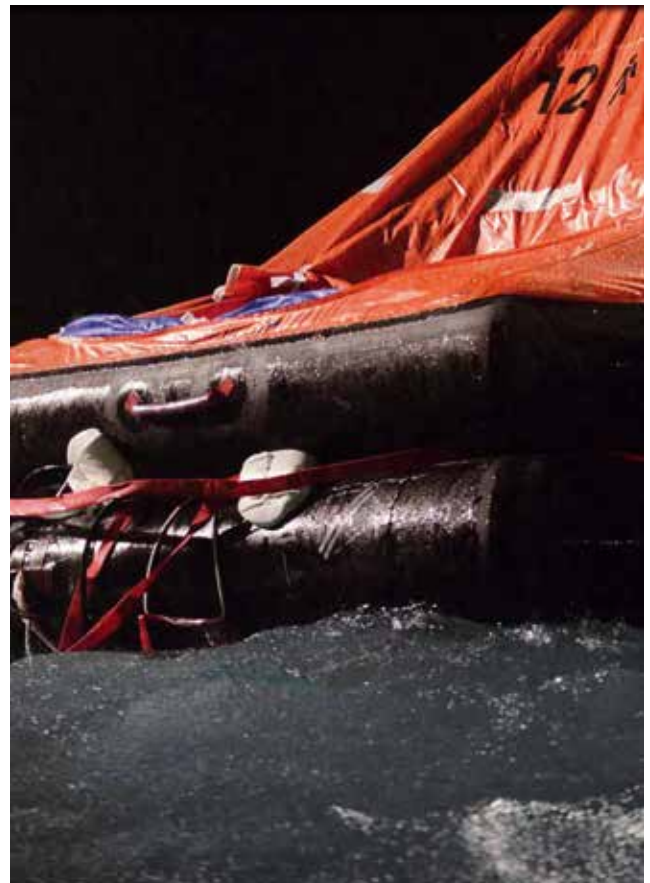

Crewsaver- ISO-pelastuslautat



CREWSAVER MARINER

Ominaisuudet:

- 4 hengen pelastuslautta
- rannikkokäyttöön suunniteltu kevyt, kassiin pakattu pelastuslautta
- sopii kokonsa puolesta hyvin myös pienempiin veneisiin
- lautan mitat pakattuna: 70 x 40,5 x 25,5 cm
- paino 27,5 kg.
- 45-litran vesitaskut pitävät lautan pystyssä merenkäynnissä
- nousutikkaat kahdella sivulla
- teltta voidaan avata kahdelta puolelta
- heijastinnauhat ja oranssi väri parantavat lautan näkyvyyttä
- sadeveden keräysjärjestelmä
- 3-vuoden huoltoväli
- saatavana myös yli 24 h versio

9532006844



CREWSAVER ISO 9650-1 OCEAN

- isot vesitaskut takaavat maksimaalisen vakauden kovassakin merenkäynnissä
 - 4-hengen lautassa 2 x 84 litran vesitaskut
 - 6-, 8- ja 10-hengen lautoissa 3 x 84 litran vesitaskut
 - 12-hengen lautoissa 5 x 60 litran vesitaskut
 - helppokäyttöinen vetoketjulla suljettava kulkuaukko
 - teltan kangas kestävää polyuretaanipinnoitettua (PU) nailonia
- sisä- ja ulkopuoliset led-valot
- puolikova nousuramppi sekä tartuntaremmit lautan sisä- ja ulkopuolella nopeuttavat ja helpottavat turvallista lauttaan nousua
- saatavana säänkestävään kassiin tai innovatiiviseen kovaan kuoreen pakattuna
- sadeveden keräysjärjestelmä teltan takaosassa
- tähhystysikkuna teltan sivulla

Varusteet:

- äyskäri
- sieni x 2
- kelluva turvamela x 2
- vihellyspilli
- vesitiivis taskulamppu 6 tunnin käyttöajalla, varapatterit ja -polttimo
- merkinantopeili
- pahoinvointilääke 6 kpl/hlö
- pahoinvointipussi 1 kpl/hlö
- punasoihu x 3
- laskuvarjoraketti x 2
- paikkaussarja
- helppokäyttöinen käsipumppu

Saatavana myös yli 24 h versio.

Kassimallisena:	mitat/ mm		
	hlö	(pit./lev./kork.)	paino (kg)
9532006804	4	730 / 520 / 320	31,1
9532006806	6	700 / 500 / 380	36,2
9532006808	8	790 / 510 / 390	41,7
9532006810	10	790 / 500 / 380	47,4

Kovalla kuorella:

9532006824	4	800 / 570 / 220	36,1
9532006826	6	800 / 570 / 250	42,4
9532006828	8	800 / 570 / 250	47,8
9532006830	10	800 / 570 / 300	54,0
9532006832	12	800 / 570 / 300	57,0

WAYPOINT

WAYPOINT COMMERCIAL 9650-1 GROUP A -PELASTUSLAUTTA

Waypoint Commercial ISO 9650-1 on korkealaatuinen eurooppalainen pelastuslautta, joka täyttää – ja joiltakin osin jopa ylittää – tiukat ISO 9650-1 Group A -laatuvaatimukset. Käytännössä pelastuslautta on MCA-koodin mukainen.

- valmistettu kokonaan omassa tehtaassa Euroopassa täysin eurooppalaisista komponenteista ja laadukkaasta ISO 9650-3 -hyväksytystä Iso-Britanniassa valmistetusta PU-päällystetystä HT Nylon -kankaasta.
- äärimmäisen kevyt, mutta vahva. Pakattu kompaktiin koteloon tai pieneen kassiin.
- kaksi erillistä suurella halkaisijalla olevaa kellukeputkea ja korkea kaariputki muodostavat suuren sisätilan
- kirkas oranssinpunainen itsenouseva teltta suurella kulkuaukolla ja nousuramppi painolla varustetulla köysiaskelmalla helpottaa lauttaanousua vedestä käsin
- neljä laajaa ja syvää 75 litran vesitaskua vakauttaa pelastuslauttaa kovassa merenkäynnissä
- laukaisumeکانismi on täysin SOLAS-hyväksytty (ylittää ISO standardin reilusti) CO₂-pullo on liitetty suoraan kellukkeisiin ilman letkuja (ei kiertyviä tai vuotavia letkuja). Waypoint Commercial -pelastuslautat täyttävät jopa -25 C° lämpötilassa (ylittää reilusti ISO standardin vaatimuksen -15 C°).
- patentoitu lämpöpohja, jossa eristävät ilmakuplat antavat parhaan suojan hypotermiaa vastaan
- pelastuslautassa on sekä sisä- että ulkopuoliset SOLAS-hyväksytyt valot, joita voi lautasta käsin kytkeä pois ja päälle
- Commercial ISO 9650-1 -pelastuslautta on vakuumpakattu ja valmistajan huoltovälisuositus 3 vuotta
- saatavana sekä kovalla kuorella että kassimallisena 4, 6 tai 8 hengelle

WAYPOINT ISO 9650-1 OCEAN ELITE -PELASTUSLAUTTA

Waypoint ISO 9650-1 Ocean Elite on kevyt, mutta tukevarakenteinen pelastuslautta, joka on täyttää ja ylittää ISO 9650-1 Group A standardin vaatimukset ja täyttää ISAF-avomeripurjehdus kilpailusääntöjen vaatimuksen – yksi parhaimmista vaihtoehdoista avomeripurjehtijoille!

- valmistettu kokonaan omassa tehtaassa Euroopassa täysin eurooppalaisista komponenteista ja laadukkaasta ISO 9650 -hyväksytystä PU-päällystetystä nylon-kankaasta
- äärimmäisen kevyt, mutta vahva
- pakattu erittäin kompaktiin koteloon tai pieneen kassiin
- kaksi erillistä suurella halkaisijalla olevaa kellukeputkea ja korkea kaariputki muodostavat suuren sisätilan
- laadukas lämpöpohja muodostaa kaksoispohjan, joka lisää eristystä ja vähentää hypotermia riskiä
- suuri ilmatyteenousuramppi kahden askelman köysitikkailta, sekä puolella välissä olevat tartuntaköysitikkaat helpottavat huomattavasti lauttaanousemisen vedestä.
- neljä laajaa ja syvää 75 litran vesitaskua vakauttaa pelastuslauttaa kovassa merenkäynnissä
- laukaisumeکانismi on täysin SOLAS-hyväksytty ja lautassa on huippuluokan sekä LED-ulko- että sisävalot
- kirkas oranssi, itsenouseva teltta suurella kulkuaukolla ja usealla joka suuntaan asennetulla heijastintarralla, sekä tuuletus että tähytysikkunat
- kulkuaukossa toinen suojaläppä, joka vähentää veden sisääntulon aukkoa käytettäessä ääriolosuhteissa
- kuvalliset käyttöohjeet – ei kielimuureja
- ISO 9650-1 Ocean -pelastuslautta on vakuumpakattu, valmistajan huoltovälisuositus 3 vuotta
- saatavana 4-, 6-, 8-, 10*- 12*- sekä 14*-hengelle (*erikoistilauksesta)



	hlö	mitat cm	paino kg
Kovalla kuorella			
9532006571	4	67 x 48 x 23	28,0
9532006573	6	72 x 51 x 24	34,8
9532006575	8	72 x 51 x 25	39,0
9532006577	10	72 x 51 x 28	43,0
9532006579	12	78 x 53,5 x 31,5	47,0
Kassimallisena			
9532006520	4	64 x 42 x 28	24,0
9532006522	6	66 x 42 x 28	30,2
9532006524	8	70 x 50 x 32	33,0
9532006526	10	71 x 52 x 33	38,0
9532006528	12	72,5 x 53 x 33	42,5

Varusteet:

Pelastuslauttaan on pakattu seuraava varustus: heittorengas + 30 m liina, flo oranssi kelluva turvaveitsi, ajoankkuri + 30 m liina, mela x2, sieni x2, käsipumppu, käyttöohjeet ja hätämerkkitaulukko, paikkaussarja, äyskäri, SOLAS/MED-hyväksytty vesitiivis taskulamppu varapariostoilla ja varapolttime, vihellyspilli, merkinantopeili, onkivarustus, punainen käsisoihtu x3, punainen laskuvarjoraketti x2, pahoinvointilääke 6 kpl/hlö, pahoinvointipussi 1 kpl/hlö, sadeveden keräysjärjestelmä teltassa, 2 litran hanallinen vedenkeräyspussi, mittakuppi.

	hlö	mitat cm	paino kg
Kovapakkaus			
9532006581	4	67 x 48 x 23	28,4
9532006583	6	72 x 51 x 24	31,5
9532006585	8	72 x 51 x 25	37,2
9532006587	10	77 x 53,5 x 31,5	47,0*
9532006589	12	78 x 53,5 x 31,5	54,0*

Kassi

9532006500	4	66 x 41 x 24	24,4
9532006502	6	66 x 43 x 26	27,4
9532006504	8	70 x 46 x 28	32,0
9532006506	10	72 x 50 x 29	41,0*
9532006508	12	72 x 50 x 29	45,0*

* erikoistilauksesta

WAYPOINT COASTAL -PELASTUSLAUTTA

Waypoint Coastal -pelastuslautta on kevyt, laadukas ja edullinen vaihtoehto veneilijöille avomerellä rannikon läheisyydessä. Materiaalit ja työ ovat korkealaatuisia – kuten kaikissa Waypoint-pelastuslauttoissa.

- valmistettu kokonaan omassa tehtaassa Euroopassa täysin eurooppalaisista komponenteista ja laadukkaasta ISO 9650-3 -hyväksytystä PU-päällystetystä nailon-kankaasta
- äärimmäisen kevyt, mutta vahva
- pakattu kompaktiin koteloon tai pieneen kassiin
- kaksi erillistä suurella halkaisijalla olevaa kellukeputkea ja korkea kaariputki muodostavat suuren sisätilan
- kirkas, fluorinkeltainen ja itsenouseva teltta suurella kulkuaukolla
- neljä laajaa ja syvää 55 litran vesitaskua vakauttaa pelastuslauttaa kovassa merenkäynnissä
- laukaisumekanismi on täysin SOLAS-hyväksytty
- selkeät, kuvalliset käyttöohjeet – ei kielimuureja
- Waypoint Coastal -pelastuslautta on vakuumpakattu ja valmistajan huoltovälisuositus 3 vuotta
- saatavana sekä kovalla kuorella että kassimallisena 4-, 6-, 8-hengelle

WAYPOINT



	hlö	mitat cm	paino kg
Kovapakkaus			
9532006541	4	60 x 42 x 23	18,5
9532006543	6	66 x 44 x 28,5	23
9532006545	8	72 x 51 x 24	29
Kassi			
9532006540	4	60 x 40 x 23	16
9532006542	6	60 x 40 x 23	19
9532006544	8	65 x 44 x 26	25

Eriyisesti pienempien veneiden käyttöön suunniteltu erittäin kevyt max. 4 hengen kassimallinen pelastuslautta.

WAYPOINT



- valmistettu Euroopassa täysin eurooppalaisista komponenteista ja laadukkaasta ISO 9650-3 -hyväksytystä PU-päällystetystä HT Nylon -kankaasta
- aukaisumekanismi täysin ISO-hyväksytty
- erittäin kevyt rakenne (9 kg)
- mitat pakattuna 460 x 300 x 150 mm
- itsenouseva teltta
- 2 suurta 75 litran vesitaskua vakauttavat pelastuslauttaa kovassa merenkäynnissä
- kirkas oranssi-keltainen väri

Varusteet:

- heittorengas + 15 m köysi
- ajoankkuri + 15 m köysi
- kelluva turvaveitsi
- turvamela
- äyskäri
- sieni
- käsipumppu
- paikkaussarja
- vihellyspilli
- vesitiivis LED-taskulamppu varaparistoilla ja varapolttimolla

9532006538 2/4 hlö

WAYPOINT-PELASTUSLAUTTATELINEET



9532006561	Waypoint RST-teline no. 1
9532006563	Waypoint RST-teline no. 3
9532006564	Waypoint RST-teline no. 4
9532006565	Waypoint RST-teline no. 5
9532006566	Waypoint RST-teline no. 6
9532006567	Waypoint RST-teline no. 7
9532006568	Waypoint RST-teline no. 8
9532006570	Waypoint RST-teline no. 9
9532006590	Waypoint RST-teline no. 10

Waypoint-telineen lukitustanko sokalla

9532006513	Telineeseen no. 3
9532006514	Telineeseen no. 4
9532006510	Telineeseen no. 5
9532006511	Telineeseen no. 6
9532006512	Telineeseen no. 7
9532006595	Telineeseen no. 8
9532006596	Telineeseen no. 9
9532006597	Telineeseen no. 10

Kaidekiinnitysarja Waypoint-telineisiin

Waypoint-pelastuslautat voidaan asentaa telineen ja kaidekiinnikkeen avulla vertikaalisesti kaiteeseen.

9532006518	25 mm kaideputkelle
9532006569	35 mm kaideputkelle

Pelastuslautan kiinnityshihna pelikaanikoukulla

9532006519

SOVELTUVUUSTAULUKKO (OSAT MYYDÄÄN ERIKSEEN)

Coastal	Teline no.	LT	KH	KK
4 hlö	1	-	x	x
6 hlö	3	x	x	x
8 hlö	6	x	x	x
ISO 9650-1 Commercial				
4 hlö	5	x	x	x
6 hlö	6	x	x	x
8 hlö	7	x	x	x
10 hlö	8	x	x	x
12 hlö	10	x	x	x
ISO 9650-1 Ocean Elite				
4 hlö	5	x	x	x
6 hlö	6	x	x	x
8 hlö	7	x	x	x
10 hlö	9	x	x	x
12 hlö	10	x	x	x

(x) = Kyllä / (-) = Ei

LT Lukitustanko KH Kiinnityshihna KK Kaidekiinnitys

PELASTUSLAUTAN TELINE

Ruostumatonta terästä AISI316, säädettävä, RST-kiinnikkeet sisältävät pakettiin.

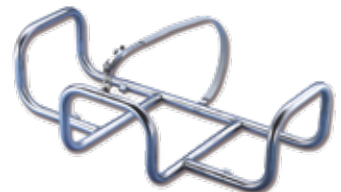

9532006333 S47210751

Pelastuslautan kansiinnityssarja.



9532006320 22.711.00

HYDROSTAATTILAUKAISIN – HYDROSTATISK UTLÖSARE

– HYDROSTATIC RELEASE

6 - 165 hengen SOLAS- tai nonSolas-pelastuslauttoihin, joihin hydrostaattilaukaisin on asennettava. Sisältää laukaisijamekanismin ja murtolenkin. Ei tarvitse kunnossapitoa eikä huoltoa, mutta on korvattava uudella kaksi vuotta asennuksen jälkeen. Täyttää IMO:n päätöksen A521 ja vuoden 1983 lisäyksen SOLAS 1974:ään.

HAMMAR®



9532006400 HAMMAR H20

Hätäradiomajakoihin (EPIRB)
- sisältää muovisen kiinnityspultin
- tilattaessa ilmoitettava EPIRBin valmistaja



9532006410 HAMMAR H20E

PELASTUSVENEMUONA – LIVBÅTSPROVIANT

– EMERGENCY RATION FOR LIFEBOATS

Muonapakkaukset pelastusveneisiin ja pelastuslauttoihin, SOLAS-hyväksytyt. 9 muona-annosta á 55,6 g.



9532006918 24 500 g Seven Oceans

PELASTUSVENEEN JUOMAVESI – LIVBÅTS DRICKSVATTEN

– EMERGENCY DRINKING WATER

Juomavesipakkaukset pelastusveneisiin ja pelastuslauttoihin. SOLAS-hyväksytyt. Pakattuna 0,5 (5 kpl 2 x 50 ml annospusseihin).



9532006919 30 500 ml Seven Oceans

PELASTUSLAUTTAHUOLTO – RÄDDNINGSFLOTTSERVICE – LIFERAFT SERVICE

VALTUUTETTU HUOLTOPISTE

SOLAS-pelastuslautat: RFD, DSB
NON SOLAS -pelastuslautat/laulat: RFD, Beaufort, Zodiac, Avon, Eversafe, ProSaver, Autoflug, XM, Bombard, Waypoint, BFA, Crewsaver
Tel. +358 (0)10 2740 350, liferaftservice@maritim.fi

PELASTUSLAUTTAMYNNIN TARJOUS- JA TOIMITUSAIKATIEDUSTELUT:

(0)10 2740 320, TILAUKSET@MARITIM.FI

