

Für die Decksrüstung Jollen und Optizubehör

3

1

2

3

4

5

6

7

8

9

10

11

12

13

14

Antennenbasen	ab 263
Augbolzen	ab 270
Bugbeschläge	ab 269
Clamcleat Tauklampen	ab 280
Decksaugen	ab 264
Decksdurchführungen	ab 267
Deckshalterungen	ab 269
Fallenstopper	ab 286
Fallumlenklöcke	ab 288
Fenderösen	ab 265
Fockleitschienen	ab 290
Fußrelingsbeschläge	ab 263
Genuarutscher	ab 294
High Load Augen	ab 288
iWINCHER	ab 303
Klampen	ab 271
Leitösen	ab 265
Lippen	ab 274
Muttern	ab 269
Optizubehör	ab 304
Poller	ab 273
Pump Action Cleat	ab 314
Relingsbeschläge	ab 260
Relingstützen	ab 260
Schotklemmen	ab 277
Servo - Cleats	ab 277
Traveller	ab 290
U-Bolzen	ab 268
Umlenkösen	ab 261
Unterlegscheiben	ab 269
WINCHER	ab 297
Winschen	ab 297
Winskurbeln	ab 302
Winskurbeltaschen	ab 303
Wirbelbasen	ab 275



1
2
3
4
5
6
7
8
9
10
11
12
13
14

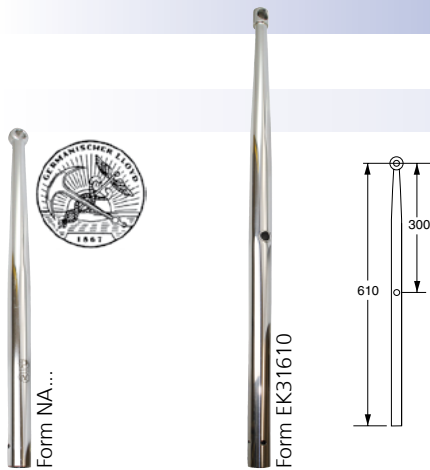

Relingstützen - Stanchions

Edelstahl 1.4401, sauber geschliffen und poliert, obere Hälfte konisch
Stainless steel AISI 316, smoothed and polished, upper range tapered

Art.-Nr.	Durchmesser diameter	Stärke strength	Länge length	
NA418*	25 mm	1,5 mm	450 mm	1 Durchzug
NA190*	25 mm	1,5 mm	610 mm	2 Durchzüge
NA180*	25 mm	2,0 mm	610 mm	2 Durchzüge
EK31610	25,4 mm / 1"	1,5 mm	610 mm	2 Durchzüge

andere Durchmesser und Ausführungen sind auf Anfrage lieferbar
other diameters and types available on special request

* Baumustergeprüft vom Germanischen Lloyd / Type tested by Germanischen Lloyd

Relingfüße - Stanchion bases



Edelstahl 1.4401
Stainless steel AISI 316

Art.-Nr.	Durchmesser diameter
NA481	25 mm
NA482	25 mm

Edelstahl 1.4305
Stainless steel AISI 303

Art.-Nr.	Durchmesser diameter	Winkel	Bemerkung
EK21800	25 mm	gerade	durchgebolzt durch die Relingstütze
EK21800A	25 mm	gerade	
EK21806	25 mm	6° Winkel	durchgebolzt durch die Relingstütze
EK21806A	25 mm	6° Winkel	

Madenschrauben - Set screws



Madenschrauben für alle Beschläge auf dieser und auf den vorherigen Seiten
set screws for all fittings on this and on the previous pages

Art.-Nr.	Beschreibung	description
VP à 10		
EK87104	Schraube (1/4" für EK8... Beschläge)	screws (1/4" for EK8... fittings)
EK87105	Innensechskant-Schlüssel für EK87104	Inside hexagon for EK87104
EK97104-10	Schraube (M6 für EK9... Beschläge)	screws (M6 for EK9... fittings)
EK97105-10	Innensechskant-Schlüssel für EK97104	Inside hexagon for EK97104

Edelstahlrohr - Stainless steel tube

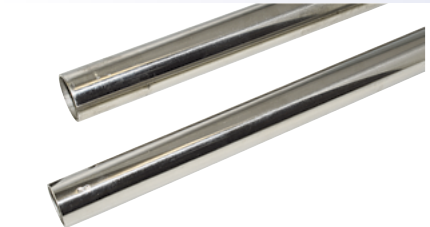

Edelstahl, feinstgeschliffen, gegläht, hochglanzpoliert, Lieferung in 6 m Längen
Stainless steel, high polished, delivery only in 6 m length

Art.-Nr.	Øa mm	Øa Zoll	Stärke mm	Material
ER32215-6	22	7/8"	1,5	1.4404 / AISI316L
ER32515-6	25	1"	1,5	1.4404 / AISI316L

Bitte beachten Sie die Verträglichkeit des Edelstahles - siehe letzte Umschlagseite.
Rohre aus Edelstahl 1.4301 - AISI 304 finden Sie am Ende vom Kapitel 2

Top Qualität aus Edelstahl für Reling und Bugkörbe, Lieferung in 6 m Längen
Top quality in stainless steel for rail guard and pulpits, delivery only in 6 m length

ER32520-6	25	1"	2,0	1.4571 / AISI316Ti
-----------	----	----	-----	--------------------

Relingsnetz - Guard rail net

FILT - verstärktes Relingsnetz
Nylon, weiß, geflochten, 40 mm Maschenlänge, 3 mm Stärke.
Für jede Relingshöhe zwischen 40 und 60 cm geeignet.
Pro Meter Reling sind zu rechnen:
40 cm Höhe: 114 cm Netz / 50 cm Höhe: 125 cm / 60 cm Höhe: 140 cm
FILT - reinforced guard rail net
3 mm Nylon, white, braided, mesh size 40 mm
For rail guard height between 40 and 60 cm
for 1 m guard rail please calculate:
40 cm height: 114 cm net / 50 cm height: 125 cm / 60 cm height: 140 cm

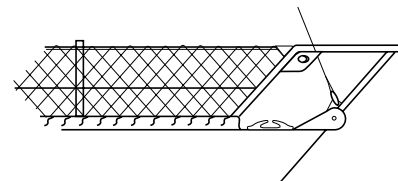

Keine Abschnitte möglich!
Abnahme nur in ganzen Rollen
No coupons possible
Only complete coils

Art.-Nr.	Beschreibung	description
FN01	Rollen zu 100 Metern	coils with 100 m

Umlenkrollen und Ösen für Rollfock - Furling lead blocks and fairleads

Zur Montage an Relingstützen mit 25 mm Ø
for mounting on stanchions with 25 mm Ø

Art.-Nr.	Rollen-Ø sheave-Ø	Bemerkung remarks
BU25	56 x 17 mm	Rolle läuft um die Stütze stanchion is in the middle of the sheave



ALLEN, dreh- und klappbar
ALLEN, rotatable and hinged



HA450	27 x 18 mm	Kunststoff - plastic material
-------	------------	-------------------------------



BARTON, drehbar
BARTON rotatable



BTN02190	35 x 11 mm	Einzelblock, plan gelagert - single block, plain bearing
BTN12190	35 x 11 mm	Einzelblock, kugellager - single block, ball bearing
BTN03190	45 x 13 mm	Einzelblock, plan gelagert - single block, plain bearing
BTN13190	45 x 13 mm	Einzelblock, kugellager - single block, ball bearing
BTN02290	35 x 11 mm	Doppelblock, plan gelagert - double block, plain bearing
BTN12290	35 x 11 mm	Doppelblock, kugellager - double block, ball bearing



Kunststoffleitöse mit Edelstahlverstärkung
Plastic fairlead with stainless steel bush



Art.-Nr. SB-Pack	Art.-Nr. VP à 10	für Rohr-Ø for tube Ø
HA455-1SB	HA455-10	25 mm



Umlenkösen für Rollfock - Furling lead fairleads

Die neue WICHARD Leitöse kann, durch einfaches Aufklappen (einfach) bzw. mit einem Klettverschluss (doppelt), an jeder Relingsstütze mit 25 mm Durchmesser nachträglich montiert werden. Die Leitöse bietet Platz für Leinen bis zu 20 mm Durchmesser. Sie besitzt keine beweglichen Teile was eine längere Lebensdauer und minimale Pflege bedeutet.



New WICHARD Fairleads. Easy installation by opening (single eye) or with touch and close fasteners (double eye) on every stanchion with a diameter of 25 mm. The fairlead fits ropes up to 20 mm in diameter. No moving parts for longer life and minimal maintenance.

Art.-Nr.		für Rohr-Ø for tube Ø
SR20120	einfaches Auge / single eye	25 mm
SR21120	einfaches Auge mit Gelenk / single articulated eye	25 mm
SR20220	doppeltes Auge / double eye	25 mm



Relingshaken - Rail hooks



SR 2831

Relingshaken aus Edelstahl 1.4404 dienen zum einfachen und wirksamen Verschließen von Relingstüren. Diese Modelle entsprechen europäischen Normentwürfen.
Rail hooks made of stainless steel AISI316L are used for the simple and effective closing of railing doors. These models comply with European standards.



SR 12836

Art.-Nr.	G mm	Länge length	Li mm	Ø mm	BRL kg	Edelstahl stainless steel
SR2831	M8 x 125	100	51	16	2300	1.4404 - AISI 316L
SR12836	M12 x 175	170	31	20	6500	1.4404 - AISI 316L

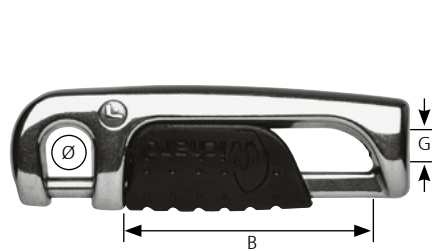

Selbstschließender Relingshaken aus Edelstahl 1.4404 zum einfachen und wirksamen Verschließen von Relingstüren. Durch den großen Auslöser auch mit einer Hand zu bedienen.
Self-closing rail hook made of stainless steel AISI316L for simple and effective closing of rail doors. Can also be operated with one hand thanks to the large trigger.



Art.-Nr.	G mm	Länge length	B mm	Ø mm	BRL kg	Edelstahl stainless steel
SR2834	M6 x 100	91	55	11	1500	1.4404 - AISI 316L
SR2835	M8 x 125	91	55	11	1500	1.4404 - AISI 316L

Relingösen, Klampen und Haken - Stanchion fairleads, cleats and hooks



EK17362

EK17382

EK17591

Art.-Nr.	Beschreibung description	für Rohr-Ø for tube Ø
EK17362	Kunststoffhaken - plastic hook	22 - 25 mm
EK17382	Kunststoffklampe - plastic cleat, 114 mm	22 - 25 mm
EK17591	Kunststoffleitöse - plastic fairlead, 17 mm	22 - 25 mm

Doppelschellen - Double clamp

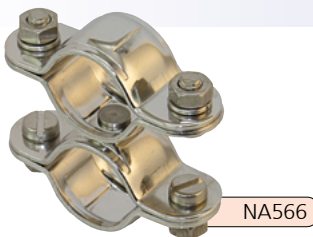

NA566

Edelstahl 1.4401
Stainless steel AISI 316

Art.-Nr.	Bemerkung remarks
NA566	für 25 mm Rohr-Øa, mit Wirbel - for tube Ø of 25 mm, incl. swivel

Rohrschellen - tube clamp

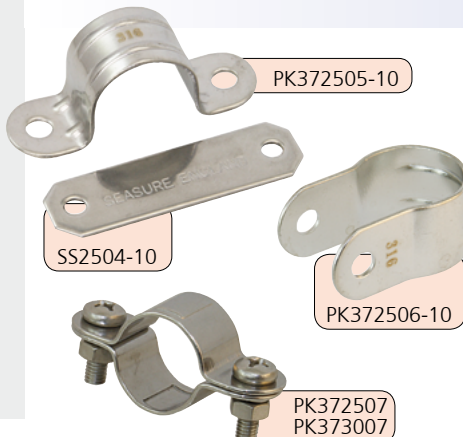

PK372505-10

SS2504-10

PK372506-10

PK372507
PK373007

Edelstahl 1.4401
Stainless steel AISI 316

Art.-Nr.	Bemerkung remarks
VP à 10	
PK372505-10	für 25 mm Rohr-Øa
SS2504-10	Gegenplatte für PK372505-10
PK372506-10	für 25 mm Rohr-Øa

Art.-Nr.	Bemerkung remarks
PK372507	für 25 mm Rohr-Øa
PK373007	für 30 mm Rohr-Øa

Fußrelingrutscher - Toerail padeyes

Hergestellt aus Edelstahl 1.4567 und Kunststoff verteilen diese Rutscher die Last ohne die Fußreling zu zerkratzen oder zu verformen. Komplet in aufwendiger Verpackung mit allen Auswahltabellen und typischen Einsatzbereichen
This padeyes made of Stainless steel 1.4567 and plastics spread the load on the toe-rail without any deformations or scratchings. Complete in a sales box with all selection tables and typical application fields.



für symmetrische Fußrelinge mit folgenden Höchst / Mindestmaßen
for symmetric toe rails with following minimum / maximum measures

Art.-Nr.	Ø mm	H mm	D mm	BRL kg
SR6613	9-13	40	2-4	3.000

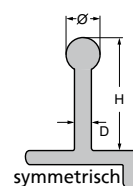

für asymmetrische Fußrelinge
for asymmetric toe rails



Art.-Nr.	Ø mm	H mm	D mm	BRL kg
SR6614	9-13	40	2-5	3.000

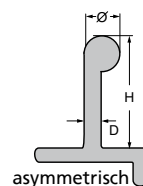

Fußrelingbeschlag - Toe-rail fitting

Ein schneller und sicherer Weg Umlenkböcke, Sicherheitsleinen und andere Beschläge an der Fußreling zu befestigen. Der SeaSure-Beschlag kann schnell an die Fußreling gesetzt, als auch wieder entfernt werden.
A fast, secure way of gaining an attachment point from the guardrail or other fittings. The strong and Sedden Link can be used to lock down blocks or safety lines, offering twist and flexibility. It can be fitted or removed in seconds.



Art.-Nr.	Beschreibung description
SS0805	per Stück bis zu 30 mm Rohr-Ø to fit 30 mm tube-Ø



Antennenbasis - Antenna bases

aus Nylon mit Edelstahlbefestigung und komplett aus Edelstahl 1.4401 (AISI 316). Für Antennen mit 1" Gewinde.
moulded nylon with stainless steel fasteners and compl. in stainless steel AISI 316. For Antennas with 1" thread.

Versionen zum Anschrauben
Screw mount type

Art.-Nr.	Basisabmessungen base dimension	Material material
EK86230	63 x 92mm	Edelstahl / stainless steel
EK37670	64 x 92mm	Nylon

EK86236	56 x 95mm	Edelstahl extra robust - stainless steel heavy duty
---------	-----------	---

Versionen zur Relingsmontage
Guardrail mount

Art.-Nr.	Rohr Ø außen tube Ø outside	Material material
EK86232	22 - 25mm	Edelstahl Einfacheinstellung

EK37676	22 - 25mm	Nylon mit Handrad
---------	-----------	-------------------

Versionen zur Deckmontage
Deck mount version

Art.-Nr.	Ø Basis Ø base	Höhe height	Material material
EK86878	70mm	41mm	Edelstahl - stainless steel AISI316
EK37678	70mm	41mm	Nylon weiß - white

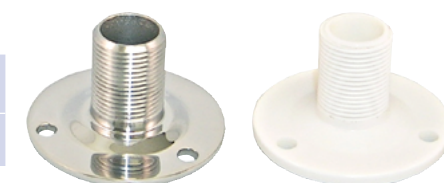

Clappbare Decksaugen - Folding pad eyes



Vorteile:

- Hergestellt in Frankreich
- Warmgeschmiedet
- Aus Edelstahl 1.4404
- Hervorragende Belastbarkeit in jeder Einsatzposition
- Klappbar, geringer Platzbedarf
- Vibrations- und schallgedämpfte Silikon-Puffer
- Vielseitig im Einsatz: Befestigungsmittel, Wänten, Blöcke, Lifelines usw.

Benefits:

- Made in France
- Hot forged
- Made of stainless steel AISI 316L
- Outstanding working load in all positions
- Compact, can be folded
- Silicone pad to reduce noise and vibrations
- Multi use: fastening, shrouds, blocks, jackstays etc.

WICHARD klappbare Lifeline Augen: Das Original - und nichts anderes!
Die komplett geschmiedeten WICHARD-Lifeline Augen gewährleisten maximale Sicherheit und sind äußerst korrosionsbeständig. Ihr Zeitloses Design passt sich jedem Bootstyp an.



WICHARD folding pad eyes : Choose the original!
Only WICHARD pad eyes are completely forged. They are 100 % safe, highly resistant to corrosion and their design is suitable for all types of boats.



SR656...

Art.-Nr. SB-Pack	gemäß according to	Ø2 mm	Li mm	Ø mm	Hi mm	La mm	BRL kg
SR6604-SB	ISO15085	6	27	6,4	15,5	45 x 41	3000
SR6605-SB	ISO15085	8	35	8,5	20,0	57 x 51	5000
SR6606-SB	ISO15085	10	45	10,5	25,0	75 x 68	9000

Art.-Nr. SB-Pack	Ø2 mm	Li mm	Ø mm	Hi mm	La mm	BRL kg
SR6564	6	27	6,4	14,0	75 x 45	2500
SR6565	8	35	8,5	17,0	81 x 59	4300
SR6566	10	45	10,5	23,0	104 x 75	9000



SR6684

Art.-Nr. SB-Pack	gemäß according to	Ø2 mm	Li mm	Ø mm	Hi mm	La mm	BRL kg
SR6684-SB	ISO15085	6	23,4	7	min. 15,0	40 x 40	1600

Decksaugen - Deck eyes



SS 2542

SS 2524

EK21781

Edelstahl 1.4401
stainless steel, AISI 316

Art.-Nr.	LL mm	Hi mm	Bi mm	S mm	Ø mm
SS2542	22	15,0	9,5	1,3	5
SS2524	29	28,0	9,0	1,3	5
EK21781	30x35	14,3	14,8	2,5	5

Edelstahl 1.4401 mit runder Grundplatte - stainless steel AISI 316 with round base plate



Art.-Nr. VP à 10	Ø mm	Grundplatte Base Plate	H mm		
EK90105-10	5	33	20	geschlossen	closed
EK90106-10	6	40	28	geschlossen	closed
EK90135-10	5	33	20	offen	open
EK90136-10	6	40	28	offen	open

Edelstahl 1.4401 mit rechteckiger Grundplatte - stainless steel AISI 316 with round base plate

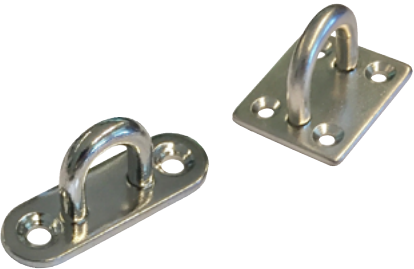

EK90115-10	5 mm	35 x 30 mm	20 mm
EK90116-10	6 mm	40 x 35 mm	26 mm

Edelstahl 1.4401 mit länglicher Grundplatte - stainless steel AISI 316 with long base plate



EK90125-10	5 mm	45 x 15 mm	20 mm
EK90126-10	6 mm	60 x 20 mm	26 mm



SR21020

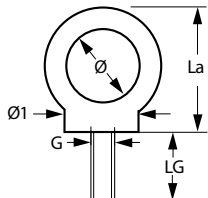

Decksauge für Führungsleinen mit M10 Bolzen, Edelstahl 1.4401
Deck Eye for leader lines with M10 bolt, stainless steel, AISI 316



Art.-Nr.	G	Ø1 mm	Ø mm	La mm	LG mm
SR21020	M10	34,0	18,0	34,0	25,3

Leitösen - Fairleads

BLUE WAVE, Edelstahl 1.4401
BLUE WAVE, stainless steel AISI 316

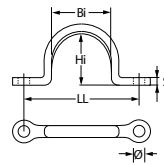

Art.-Nr.	Art.-Nr. SB-Pack	LL mm	Hi mm	Bi mm	S mm	Ø mm
PH150401	PI150401-2SB	28	12	11	1,5	4,2
PH155102	PI155102-2SB	34	14	15	2,0	5,0
PH155203	PI155203-2SB	44	19	20	2,5	5,3
PH155304	-	63	28	28	2,4	5,3

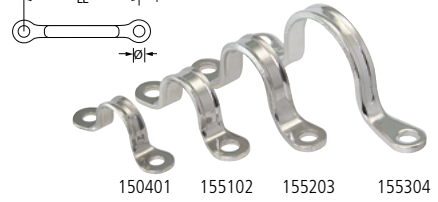

SEASURE, Edelstahl 1.4401
SEASURE, stainless steel AISI 316



Art.-Nr.	Art.-Nr. SB-Pack	LL mm	Hi mm	Bi mm	S mm	Ø mm	Mengeneinheit package
SS2517-10	-	24	5	6	1,25	4,5	VP à 10 Stück
SS2517-100	-	24	5	6	1,25	4,5	VP à 100 Stück
SS2509	-	24	8	10	1,25	3,5	-
SS2510	-	25	10	12	1,5	4,5	-
SS0531	-	31	10	10	1,5	4,5	-
SS0536	-	45	18	16	2,0	4,5	-



ALLEN, Edelstahl 1.4401
ALLEN, stainless steel AISI 316



Art.-Nr.	Art.-Nr. SB-Pack	LL mm	Hi mm	Bi mm	S mm	Ø mm	Mengeneinheit package
HA4288-10	HA4288-2SB	22	8	11	1,25	3,0	VP à 10 / 2 Stück
HA4388-10	-	27	8	14	1,0	4,0	VP à 10 Stück
HA4073-10	-	34	12	17	1,8	5,0	VP à 10 Stück
HA4488	-	39	16	14	1,0	6,0	-
HA4588	-	45	19	20	2,4	5,5	-



ALLEN, Edelstahl 1.4401 mit Kausch
ALLEN, stainless steel AISI 316 with guiding eye



Art.-Nr.	Art.-Nr. SB-Pack	LL mm	Hi mm	Bi mm	S mm	Ø mm
-	HA5014F-2SB	27	8	8	1,5	4,0
-	HA5015F-2SB	33	10	10	1,5	5,0
-	HA5016F-2SB	40	14	14	1,5	6,0



WICHARD®, Edelstahl 1.4567, Rundmaterial geschmiedet
WICHARD®, stainless steel AISI304Cu, forged



Art.-Nr. lose	Art.-Nr. SB-Pack	LL mm	Hi mm	Bi mm	S mm	Ø mm
SR9201	SR9201-SB	30	11	8	4	4
SR9202	SR9202-SB	38	13	10	5	5
SR9203	SR9203-SB	45	16	12	6	6
SR9204	SR9204-SB	60	21	16	8	8
SR9205	-	78	26	20	10	10

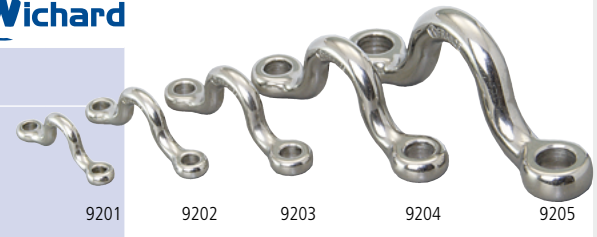

Edelstahl 1.4401
Stainless steel AISI 316

Art.-Nr. VP à 10	Art.-Nr. SB-Pack	LL mm	Hi mm	Bi mm	S mm	Ø mm
EK921005-10	-	38	12	15	5	4,2
EK921006-10	-	46	15	18	6	5,2
EK921008-10	-	49	18	16	8	6,3



Edelstahl 1.4401
Stainless steel AISI 316

Art.-Nr. VP à 10	Art.-Nr. SB-Pack	LL mm	Hi mm	Bi mm	S mm	Ø mm
EK986105-10	-	35	9	11	5	5,0



Leitösen - Fairleads

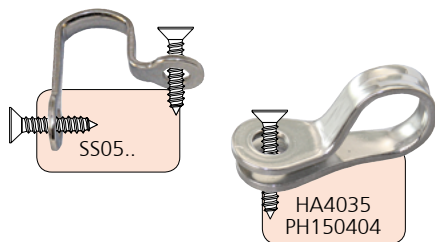

Edelstahl 1.4401
stainless steel AISI 316

Art.-Nr. VP à 10	LL mm	Hi mm	Bi mm	S mm	Ø mm
SS0532-10	34	10	10	2,0	5,0
SS0537-10	52	18	16	2,1	6,5
HA4035-10	-	10	10	2,0	5,0
PH150404-10	-	7	7	1,5	4,2

Leitösen Edelstahl-verstärkt - Fairleads with stainless steel liners

Geschlossene Leitöse aus Kunststoff
bullseye fairlead made of plastics



HA 4153

Art.-Nr. SB-Pack	Art.-Nr. VP à 10	LL mm	Øi mm	Bohrung mm drillhole mm
HA4153-2SB	HA4153-10	20	6	3



HA 4052
HA 4152
HA 4252
HA 4452

Art.-Nr. SB-Pack	Art.-Nr. VP à 10	LL mm	Øi mm	Bohrung mm drillhole mm
HA4052-2SB	HA4052-10	15	6	3
HA4452-1SB	HA4452-10	18	10	3
HA4152-2SB	HA4152-10	25	13	4
HA4252-1SB	HA4252-10	34	19	5



HA 4182
HA 4282

Offene Leitöse aus Kunststoff
Open base fairlead made of plastics



Art.-Nr. SB-Pack	Art.-Nr. VP à 10	LL mm	Øi mm	Bohrung mm drillhole mm
-	HA4182-10	23	5	4
HA4282-2SB	HA4282-10	25	6	4

Leitösen - Fairleads

Nylon, anthrazit
Nylon, anthracite



HA 153

Art.-Nr. SB-Pack	Art.-Nr. VP à 10	LL mm	Øi mm	Bohrung mm drillhole mm
HA153-2SB	HA153-10	23	8	4



HA 52
HA 152
HA 252
HA 452

Art.-Nr. SB-Pack	Art.-Nr. VP à 10	LL mm	Øi mm	Bohrung mm drillhole mm
HA52-2SB	HA52-10	15	7	3
HA452-2SB	HA452-10	18	11	3
HA152-2SB	HA152-10	25	14	4
HA252-2SB	HA252-10	34	16	5



HA 182
HA 282
HA 382

Art.-Nr. SB-Pack	Art.-Nr. VP à 10	LL mm	Øi mm	Bohrung mm drillhole mm
HA182-2SB	HA182-10	23	7	4
HA282-2SB	HA282-10	23	9	4
-	HA382-10	25	12	4

Aluminium, hart eloxiert
Aluminium, hard anodized



HA 282A

Art.-Nr. lose	LL mm	Øi mm	Bohrung mm drillhole mm
HA282A	23	8	4

Leitösen - Fairleads

Nylon, schwarz
Nylon, black

Art.-Nr. SB-Pack	Art.-Nr. VP à 10	LL mm	Øi mm	Bohrung mm drillhole mm
MB3910-2SB	MB3910-10	22	10	4
-	MB3916-10	25	16	6



Nylon, weiß
Nylon, white

Art.-Nr. SB-Pack	Art.-Nr. VP à 10	LL mm	Øi mm	Bohrung mm drillhole mm
MB3910W-2SB	MB3910W-10	22	10	4
-	MB3916W-10	25	16	6



Decksdurchführungen - Deck bushes

Nylon, anthrazit
Nylon, anthracite

Art.-Nr. SB-Pack	Art.-Nr. VP à 10	L mm	Øi mm	Ø Ausschnitt Ø cut out	LL mm
HA39-2SB	HA39-10	41	9	19 mm	28
	HA239-10	45	12	22 mm	31
HA339-2SB	HA339-10	48	15	25 mm	36
HA139-2SB	HA139-10	57	20	33 mm	44
	HA439-10	-	8	13 mm	-
HA539-2SB	HA539-10	-	13	16 mm	-



HA 39
HA 139
HA 239
HA 339



HA 439
HA 539

mit Edelstahl-Verstärkung
with stainless steel liners

HA4039-2SB	HA4039-10	41	6	19 mm	28
HA4239-2SB	HA4239-10	45	11	22 mm	31
HA4339-2SB	HA4339-10	48	13	25 mm	36
HA4139-2SB	HA4139-10	57	20	33 mm	44
HA4439-2SB	HA4439-10	-	6	13 mm	-
HA4539-2SB	HA4539-10	-	13	16 mm	-



HA 4039
HA 4139
HA 4239
HA 4339



HA 4439
HA 4539

Aluminium, farbig eloxiert
Aluminium, anodized Aluminium

Art.-Nr. SB-Pack	Øi mm	Øa mm	Farbe colour
HA439A	8	12,8 mm	schwarz black
HA439A-B	8	12,8 mm	blau blue
HA439A-G	8	12,8 mm	gold gold
HA439A-O	8	12,8 mm	orange orange
HA439A-P	8	12,8 mm	violett purple
HA439A-S	8	12,8 mm	silber silver

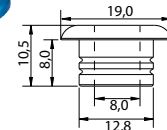
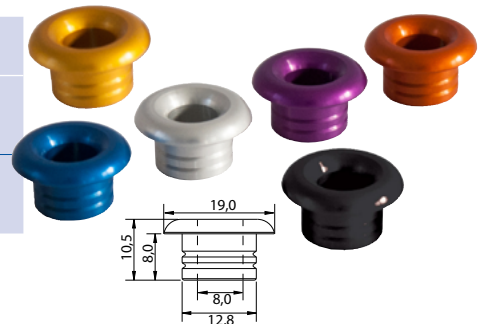

Aluminium, farbig eloxiert mit Gewinde
Aluminium, anodized Aluminium with thread

Art.-Nr. schwarz black	Art.-Nr. silber silver	Art.-Nr. blau blue	Øi mm	Øa mm	D mm
HA8439-7	HA8439-7S	HA8439-7B	8	12,8 mm	7 - 12 mm
HA8439-9	HA8439-9S	HA8439-9B	8	12,8 mm	9 - 14 mm
HA8439-13	HA8439-13S	HA8439-13B	8	12,8 mm	13 - 18 mm

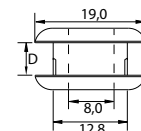

NEU!



Decksdurchführungen - Deck bushes

Ovale Decksdurchführung aus eloxiertem Aluminium.
Oval deck bushes in anodized Aluminium.



Art.-Nr.	La mm	Ba mm	Li mm	Bi mm	Lc mm	Bc mm	Hi mm
HA8040-34	44,3	24,0	34,5	8,2	38,0	11,7	6,0
HA8040-56	68,0	36,0	56,0	16,0	60,0	20,0	7,0

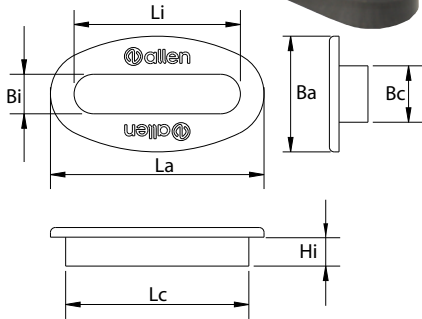

U-Bolzen - U-shaped bolts

Edelstahl 1.4401
Stainless steel AISI 316

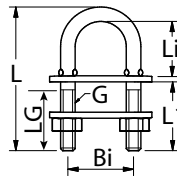
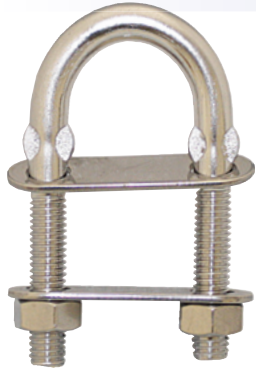

Art.-Nr. lose	Art.-Nr. SB-Pack	L mm	L1 mm	Li mm	Bi mm	G	LG mm
HA4471	-	58	26,5	14	38	1/4"	
PK340535	PK340535-SB	67	38	22	28	M5	35
PH340635	-	67	35	26	33	M6	30
PK340635	PK340635-SB	69	39	22	36	M6	35
PK340835	PK340835-SB	71	38	23	34	M8	35
PK340850	PK340850-SB	86	53	23	34	M8	45
PK340880	-	116	83	23	34	M8	50
PK341060	PK341060-SB	110	66	32	40	M10	60

V-Bolzen - V-shaped bolts

Edelstahl 1.4401, obere Gegenplatte geschweißt
Stainless steel AISI 316, welded top counter plate

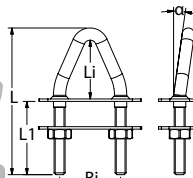

Art.-Nr. lose	L mm	L1 mm	Li mm	Bi mm	G	Winkel angle
PH408500	100	50	40	41	M8	0°
PH408508	100	50	40	41	M8	8°
PH410600	120	60	48	50	M10	0°
PH410608	120	60	48	50	M10	8°

Wichard® U-Bolzen - U-shaped bolts

Edelstahl AISI316L mit schwarzen Gummikragen, erspart das Abdichten, wasserdicht
AISI316L with black rubber collar, watertight, eliminates need for sealants

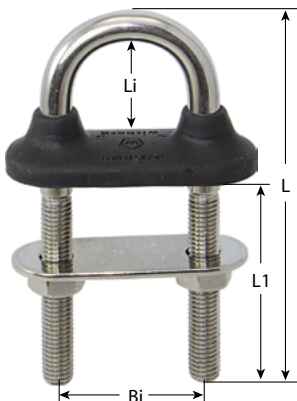

Art.-Nr. lose	Art.-Nr. SB-Pack	L mm	L1 mm	Li mm	Bi mm	G	BRL kg
-	SR6532-SB	60	30	21	28	M5	2000
-	SR6533-SB	70	35	24	32	M6	3000
-	SR6543-SB	90	55	24	32	M6	3000
-	SR6534-SB	80	40	25	36	M8	4800
SR6544	SR6544-SB	100	60	25	36	M8	4800
-	SR6535-SB	90	45	26	40	M10	7000
SR6545	SR6545-SB	110	65	26	40	M10	7000
-	SR6536-SB	110	50	27	44	M12	10000
SR6546	SR6546-SB	130	70	27	44	M12	10000

Deckshalterungen für Spibäume - Spi pole stowage brackets

Edelstahl 1.4401
Stainless steel AISI 316

Art.-Nr.	La mm	B1 mm	B2 mm	L2 mm	Ø mm	H mm
SS1572	112	90	38	81	65	60
SS1573S	112	90	38	81	86	-

seasure

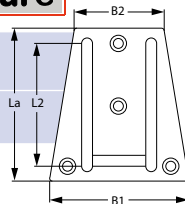

SS 1572

SS 1573S



1

2

Bugbeschlag - Bow plate

allen

Art.-Nr.	Öffnung opening	Material material
HA4225	95 x 85 mm	stainless steel

HA 4225



3

4

Art.-Nr. SB-Pack	Art.-Nr. VP à 10	Öffnung opening	Material material
HA134-15B	HA134-10	33 x 16 mm	Acetal



HA 134

5

Auf Anfrage auch in blau lieferbar.
Available in blue on special request.

Unterlegscheiben, Edelstahl 1.4401 - Washers, AISI 316

seasure

Art.-Nr. VP à 10	Øi mm	Øa mm	S mm
SS2601-10	4,0	25	2,0
SS2603-10	5,0	25	2,0
SS2605-10	6,0	25	2,0
SS2609-10	8,0	25	2,0
SS2584-10	5,0	32	2,0
SS2585-10	6,7	32	2,0
SS2586-10	8,0	32	2,0
SS2587-10	10,0	32	2,0
SS2588-10	13,0	32	2,0



6

7

8

9

Ringmuttern - Ring nuts

WICHARD®, Edelstahl AISI316L geschmiedet
WICHARD®, stainless steel forged AISI 316L

Wichard

Art.-Nr. lose	Art.-Nr. SB-Pack	G	La mm	Ø1 mm	Ø2 mm	Ø mm	LG mm	BRL kp
SR6333	SR6333-SB	M6	27	17	6	13	7	1500 *
SR6334	SR6334-SB	M8	27	17	6	13	7	2200 *
SR6344	SR6344-SB	M8	36	22	8	17	10	3000 *
SR6345	SR6345-SB	M10	36	22	8	17	10	4500 *
SR6355	SR6355-SB	M10	46	28	10	22	12,5	4800 *
SR6356	SR6356-SB	M12	46	28	10	22	12,5	5200 *
SR6366		M12	56	34	12	27	15,5	7000 *
SR6367		M14	56	34	12	27	15,5	9000 *
SR6368		M16	56	34	12	27	14,5	10000 *

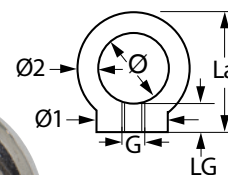

10

11

12

* Die angegebene Bruchlast sind kalkulierte Werte. Die tatsächliche Bruchlasten sind von zusätzlichen Faktoren abhängig.

Edelstahl 1.4301, DIN 582
Stainless steel AISI304, DIN 582

Art.-Nr. lose	G	La mm	Ø1 mm	Ø2 mm	Ø mm	LG mm
LL58206	M6	28	16	6	16	7
LL58208	M8	33	19	8	20	8
LL58210	M10	42	24	10	25	10
LL58212	M12	52	29	12	30	12



13

14

Augbolzen DIN 580 - Eye bolts DIN 580

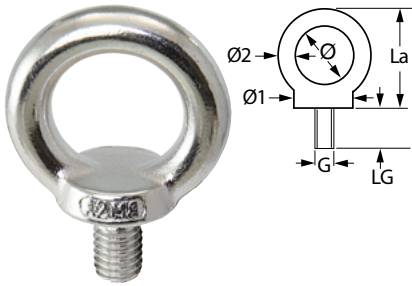

Edelstahl 1.4301, DIN 580
Stainless steel AISI304, DIN 580

Art.-Nr. lose	G	La mm	Ø1 mm	Ø2 mm	Ø mm	LG mm
LL58006	M6	28	17	6	16	11
LL58008	M8	33	18	8	20	13
LL58010	M10	42	24	10	25	17
LL58012	M12	53	30	12	30	20

Augbolzen geschmiedet - Eye bolts forged

Hinweis: Bei diesen Artikeln (nur SR) sind bei Ø1 die Breite/Länge des Ovals angegeben

WICHARD®, Edelstahl AISI316L geschmiedet
WICHARD®, stainless steel AISI316L forged

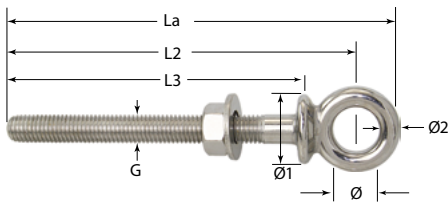

Art.-Nr. lose	Art.-Nr. SB-Pack	G	La mm	L2 mm	L3 mm	Ø1 mm	Ø mm	Ø2 mm
SR6490	SR6490-SB	M6	66	55	40	14/17	12	5
SR6491	SR6491-SB	M6	88	74	60	14/17	12	5
SR6492	SR6492-SB	M8	110	95	80	17/20	14	6
SR6493	SR6493-SB	M8	130	115	100	16/20	14	6
SR6495	SR6495-SB	M10	135	120	100	18/24	16	7
SR6497	SR6497-SB	M12	160	145	120	21/28	18	8

Augbolzen geschweißt - Eye bolts welded

Edelstahl geschweißt
Stainless steel welded

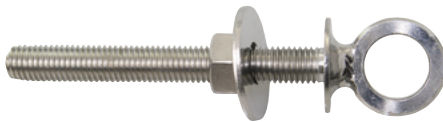

Art.-Nr. lose	Art.-Nr. SB-Pack	G	La mm	L2 mm	L3 mm	Ø1 mm	Ø mm	Ø2 mm
PK370630	PK370630-2SB	M6	57	46	30	25	12	5
PK370660	PK370660-2SB	M6	87	76	60	25	12	5
PK370835	PK370835-SB	M8	66	53	35	25	14	6
PK370880		M8	111	98	80	25	14	6
PK371050		M10	85	70	50	30	16	7
PK371000		M10	135	120	100	30	16	7
PK371210		M12	140	123	100	30	18,5	9
PK371216		M12	200	184	160	30	18,5	9

Augbolzen mit Ring - Eye bolts with ring

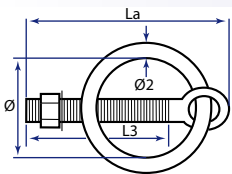

Edelstahl 1.4401, geschweißt
Stainless steel AISI316, welded



Art.-Nr.	G	La mm	L3 mm	Ø mm	Ø2 mm
PK380655	M6	90	55	35	6
PK380870	M8	110	70	45	8
PK381090	M10	150	90	50	10

Schraubösen - Ringscrews

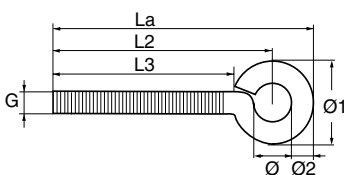

Edelstahl 1.4301, VP à 10 Stück
Stainless steel AISI 305 10 pcs. per pack



Art.-Nr. VP à 10	G	La mm	L2 mm	L3 mm	Ø1 mm	Ø mm	Ø2 mm
ED5530-10	M5	48	40	31	16	8	4
ED5550-10	M5	67	57	51	16	8	4
ED5640-10	M6	62	52	43	20	10	5
ED5660-10	M6	84	73	63	20	10	5
ED5850-10	M8	79	66	54	26	12	7

Ringschrauben - Ringscrews

Edelstahl 1.4301, geschweißt
Stainless steel AISI 304, welded

Art.-Nr. VP à 10	Art.-No SB-Pack	L1 mm	LG mm	Ø1 mm	Ø2 mm	S mm	ØG mm
PK60660-10	PK60660-2SB	58	47	20,5	13,5	3,5	6
PK60880-10	PK60880-2SB	80	70	23,8	15,0	4,5	8

PK70445-10		45	40	18,0	13,5	2,3	4,8
PK70660-10	PK70660-2SB	60	50	20,5	13,5	3,5	6

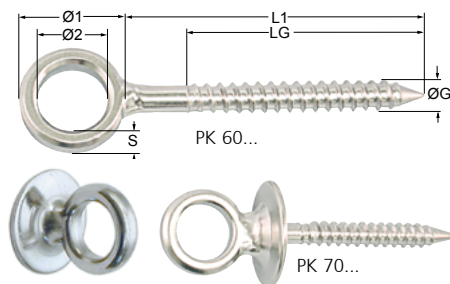

Schrauben Rosetten - Countersunk washers

Spezielle Unterlegscheiben aus Kunststoff für Senkkopfschrauben, um auftretende Lasten großflächiger zu verteilen.
These washers are ideally suited to spreading the load of a countersunk screw when clamping in place. A very handy washer for numerous marine applications.

Art.-Nr. schwarz	Art.-No. weiß	passend für Senkkopfschrauben suitable for countersunk screw	Packungsinhalt package
TD90270	TD90269	5 mm	VP à 20
TD90302	TD90303	6 mm	VP à 20

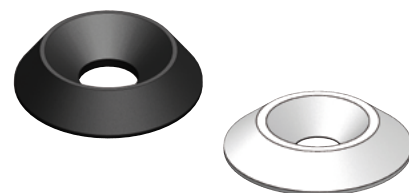

Belegklampen - Deck cleats

Nylon 6
Nylon 6

Art.-Nr.	L mm	LL mm	H mm	Øf mm
HA281	155	48	27	5,0
HA381	200	64	38	6,0

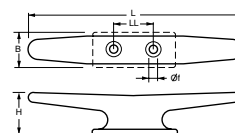

Belegklampen aus Nylon
Nylon belaying cleat

Art.-Nr. schwarz black	Art.-Nr. weiß white	Nenngröße nominal size (L) mm	LL mm	B mm	H mm	Øf mm
MD3313	MB3313W	125	37	18	25	5,0
MB3317	MB3317W	170	43	21	32	6,0
MB3321	MB3321W	210	50	24	38	6,0
MB3324	-	245	75	38	52	8,0



Belegklampen aus Nylon. Verpackungseinheit à 10 Stück
Nylon belaying cleat. Packing unit à 10 pieces

MD3375-10	MB3375W-10	75	26	12	17	4,0
MD3310-10	MB3310W-10	100	28	14	20	4,5



Art.-Nr. Teakholz teak	Art.-Nr. Esche ash tree	Nenngröße nominal size (L) mm	LL mm	B mm	H mm	Øf mm
WB3207	WB3107	75	28	15	19	4,0
WB3210	WB3110	100	35	17	22	4,5
WB3212	WB3112	125	41	19	27	5,0
WB3215	WB3115	150	56	20	30	5,0
WB3217	WB3117	175	62	23	36	6,0
WB3220	WB3120	200	71	25	42	6,0
WB3222	WB3122	225	78	29	45	8,0
WB3225	WB3125	250	89	32	42	7,0
WB3230	WB3130	300	120	38	54	8,0



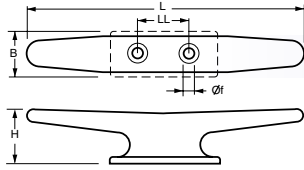

Belegklappen - Deck cleats

Teakstab mit verchromten Messing-Haltern
Teak staff with chromed brass bases

Art.-Nr.	L mm	B mm	H mm	G
HK4033	250	45	68	M10
HK4055	350	63	98	M12

Klappen aus Edelstahl AISI316, Skandinavisches Design mit ovalem Steg und von unten zu verschrauben.
Cleats in stainless steel AISI316, Scandinavian design with an oval bar and bolted from below.

Art.-Nr.	L mm	Basis Base	LL mm	H mm	G
SM7415	150	90 x 30 mm	47	50	M8
SM7420	205	120 x 35 mm	70	55	M10
SM7460	265	145 x 40 mm	83	70	M10
SM7430	300	160 x 50 mm	100	80	M12

Edelstahlklappe, Standardversion
Stainless steel cleat, standard form

Art.-Nr.	L mm	LL mm	B mm	H mm	Øf mm
EK86398	125	55 x 25	38	29	5,3
EK86009	150	57 x 29	47	31	6,5
EK86010	200	72 x 34	54	38	8,5
EK86011	250	93 x 45	69	47	10,5
EK86012	300	99 x 49	69	58	8,3

Edelstahlklappe mit flachem Klappenblatt
Stainless steel low silhouette cleat

Art.-Nr.	L mm	LL mm	B mm	H mm	Øf mm
EK86206	145	52 x 41	61	32	6,5
EK86207	200	58 x 41	61	43	8,5
EK86208	241	54 x 45	65	43	10,5
EK86209	300	65 x 65	87	67	8,5
EK86210	380	77 x 71	103	88	13,0

Hochglanzpoliert aus Edelstahl 1.4401 mit flachem Blatt und durchgehender Basisplatte
Stainless steel AISI316 mirror polish with low silhouette cleat and solid base plate

Art.-Nr.	L mm	LL mm	B mm	H mm	G
SM7100	100	30	13,7	25	4,3
SM7125	125	35	16,2	30	4,3
SM7150	150	45	19,0	37	5,2
SM7200	200	55	22,0	39	6,7
SM7250	250	70	25,5	44	8,4

Formschöne, Klappklappe aus Edelstahl 1.4401. Mit Klapperstopp.
Fold down cleat cast in stainless steel AISI316. With anti rattle hold down

Art.-Nr.	L mm	LL mm	LG mm	B mm	H mm	G	Montage mounting
EK86288	114	67	43	40	38	1/4"	Montagebolzen
EK86289	114	67	-	40	38	-	Schraubbohrung
EK86290	173	115	46	61	56	5/16"	Montagebolzen
EK86292	173	115	-	61	56	-	Schraubbohrung
EK86294	207	137	51	73	67	3/8"	Montagebolzen
EK86295	207	137	-	73	67	-	Schraubbohrung

Belegklampen - Deck cleats

Versenkbare Klampe aus Edelstahl 1.4401. Komplett mit Muttern und Unterlegscheiben. Nicht wasserdicht. Es wird ein separater Wasserablauf benötigt.
 Lift-Up cleat made of stainless steel AISI316. With all nuts and washers. Not watertight. Needs separate waterdrain

Art.-Nr.	L mm	LL mm	B mm	Tiefe Unterdeck mm	Form style	
EK86444	132	46	38	65	schmal	narrow
EK86454	132	46	50	65	normal	
EK86446	185	60	50	76	schmal	narrow
EK86456	185	60	60	73	normal	
EK86447	204	71	50	85	schmal	narrow
EK86457	204	71	70	85	normal	
EK86448	220	71	50	88	schmal	narrow

Wasserablauf für versenkbare Klappen
 Waterdrain for lift up cleats

Art.-Nr.	passend für suitable for	passender Schlauchverbinder suitable hose connector
EK86444DT	EK86444 & EK86454	FM2006-5
EK86446DT	EK86446 & EK86456	FM2006-5
EK86448DT	EK86448	FM2006-5



Poller - Bollards

Poller, Edelstahl 1.4401, gegossen
 Cast stainless steel AISI 316 bollards

Art.-Nr.	A mm	B mm	C mm	D mm	E mm	F mm	Ø mm	Gewicht weight
EK81910	60	90	60	90	105	140		720 g
EK81911	66	96	95	120	120	160		1150 g
EK81912	80	120	116	150	150	210		2400 g

Kreuzpoller für Yachthafen aus Edelstahl 1.4401, geschweißt mit extra langem Steg
 Welded stainless steel AISI 316 cross bollards for marinas with extra long bar

SM9270	110	140	110	140	170	270	12,7	ca. 1,5 kg
--------	-----	-----	-----	-----	-----	-----	------	------------

Kleiner Bug-Kreuzpoller aus Edelstahlfeinguss, 1.4401
 Small bow Cross bollard fine cast stainless steel AISI 316

EK81916	55	84	28	46	72	70		305 g
---------	----	----	----	----	----	----	--	-------

Kreuzpoller für Yachthafen verzinkt
 Galvanized cross bollards for marinas

SG8110	40	60	90	110	88	110	7,0
SG8140	52	80	112	140	110	140	8,5

Doppel-Kreuzpoller für Yachthafen verzinkt
 Galvanized Double Cross Bollards for marinas

SG8200	40	70	144	180	101	198	8,0
SG8270	57	90	194	235	127	264	8,0



Lippen - Fairleads

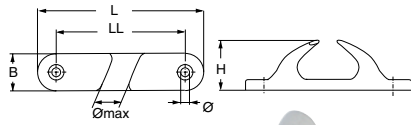

Edelstahl lippen per Paar
stainless steel fairleads by pairs

Art.-Nr.	L mm	LL mm	B mm	Ømax. mm	H mm	Ø mm
EK86013	114	84	19	16	25	2x5,2
EK86030	150	121	25	19	36	2x6,8

Edelstahl lippen per Paar Überlappend
stainless steel fairleads by pairs overlaped

Art.-Nr.	L mm	LL mm	B mm	Ømax. mm	H mm	Ø mm
EK86113	111	86	19	19	31	2x5,2
EK86073	146	118	25	19	38	2x6,8

Messinglippen verchromt per Paar Überlappend
chromed brass fairleads by pairs overlaped

Art.-Nr.	L mm	LL mm	B mm	Ømax. mm	H mm	Ø mm
EK32221	78	60	20	10	23	2x4,3
EK32222	104	82	22	15	28	2x5,0
EK32223	125	100	25	15	32	2x5,0

Edelstahl lippen per Stück, gerade
stainless steel fairleads by peace, straight form

Art.-Nr.	L mm	LL mm	B mm	Ømax. mm	H mm	Ø mm
EK86082	125	98	22	16	28	2x5,2
EK86083	152	128	25	19	35	2x7

Seitenklüse - Hawse pipe

Edelstahl, ovale Form, 22 mm unter Flansch, außen poliert
stainless steel, 22 mm under flange, polished outside

Art.-Nr.	L mm	Li mm	B mm	Bi mm	LL mm
EK87018	140	95	63,5	38	112 x 35

360° Wirbelklemme mit Führungsaugen - 360° swivel cleat with fairlead

Diese Klemmenbasis und die Leitöse sind mit der Acetalbasis durch eine verstärkte Edelstahlniete verbunden. Das Ergebnis ist eine Wirbelbasis, die auch unter Last leicht dreht und dabei wenig Spiel hat.
The cleat base and the fairlead are connected with the Acetal base plate by an enhanced stainless steel rivet. Because the swivel base rotates even under load easily.



Art.-Nr.	max. Tau-Ø max. Rope-Ø	Befestigung fix hole	Höhe height	Gewicht weight	Klemme cleat
HA4466	4 - 10 mm	3x M5	72 mm	137 g	HA677



1

2

3

Klemmenbasis mit Edelstahl verstärkter Leitöse für Tauwerkdurchmesser bis 12 mm. Ausgestattet mit einer Kevlarverstärkten Klemme.
Cleat base with stainless steel reinforced fairlead for rope diameters up to 12 mm. Equipped with a Kevlar reinforced cleat.



Art.-Nr.	max. Tau-Ø max. Rope-Ø	Befestigung fix hole	Ø Basis Ø Base	Gewicht weight
BT42601	12 mm	4x M5	58 mm	217 g



4

5

360° Wirbelklemme für Kontrollleine - 360° swivel cleat for control lines

Einfach gelagerte Acetalrolle für Kontrollleinen bis 6 mm Ø. Durch den Rotationspunkt in der Mitte kann die Kontrollleine von der Unterdeckführung direkt am Deckaustritt belegt werden.
Plain bearing Acetal sheave for control lines up to 6 mm Ø. Through the rotation center an under deck control line could be jammed direct at the Deck outlet.



Art.-Nr.	max. Tau-Ø max. Rope-Ø	Befestigung fix hole	Höhe height	Gewicht weight
HA4876	4 - 6 mm	4x M5	63 mm	120 g



6

7

180° Flip-Flop Klemmen - 180° swivel cleat

Aus Acetal mit oben liegender Rolle. Geeignet für Kontrollleinen, die von oben kommend auf die Klemme umgeleitet werden wie z. B. bei der Cunningham.
Made of Acetal. For use with all kind of top feeding control lines like Cunninghams.
Mounting base with bevel.



Art.-Nr.	max. Tau-Ø max. Rope-Ø	Befestigung fix hole	Höhe height	Gewicht weight	Klemme cleat
HA4988	6 mm	2x M4	100 mm	97 g	HA77



8

9

10

11

12

13

14

1



HA5166COMP-A

Großschot Wirbelbasis - Mainsheet Jammer

Kugelgelagerte Wirbelbasis aus Aluminium mit Klemme und Kopfbügel sowie den 60 mm Pro Ratchet Block HA2160 mit Aufrichtfeder. Der Schwenkbereich kann nach Bedarf eingestellt werden auf 180°, 220° oder 360°



2

3

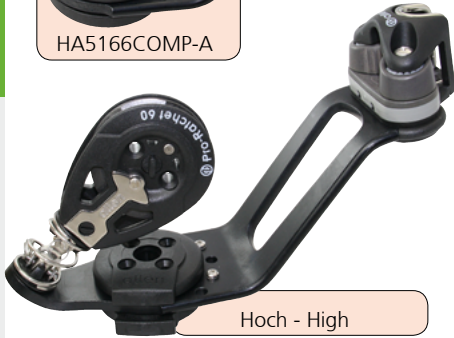

Hoch - High

Dezentrale Wirbelbasis mit ALLEN 60 mm Pro-Ratchet Block HA2160 und mit Aufrichtfeder
Decentralised swivel base with ALLEN 60 mm Pro-Ratchet block HA2160 and with spring



4

5

Art.-Nr.	max. Tau-Ø max. Rope-Ø	Befestigung fix hole	Ausführung style	Ø Basis Ø Base	Gewicht weight
HA5266ASS	5 - 10 mm	M5	hoch - high	60 mm	400 g
HA5266COMPAS	5 - 10 mm	M5	niedrig - low	60 mm	370 g

6



Niedrig - Low profile

Dezentrale Wirbelbasis ohne Block
Decentralised swivel base without block



7

8

BARTON Quick Cleat

9



BARTON Quick Cleat ist eine kleine, flache und robuste Nylonklemme für die kleinen Klemmaufgaben an Bord. Passend für Leinen bis zu 6 mm Durchmesser. Selbstbeklemmender Drehverschluss mit Edelstahlfeder. Optimal für kleine Klemmaufgaben mit einer Last von bis 13,5 kg. Lieferung auf SB-Karte per Paar.
BARTON Quick Cleat is a small flat and rigid nylon cleat for small cleating tasks on board. Suitable for lines up to 6 mm diameter. Self-clamping twist lock with stainless steel spring. Ideal for small cleating tasks with a load of up to 13.5 kg. Delivery on a self service card by pair.



10

Art.-Nr.	max. Tau-Ø max. Rope-Ø	LL mm	Höhe height	Basis Base
BT60020	6 mm	50 mm	21 mm	60,3 x 43,6 mm

11



BARTON Quick Cleat speziell zum Nachrüsten für Schlauchboote. Vormontiert auf einem Patch, so dass die Klemme mit dem Kleber direkt mit dem Schlauchboot verklebt werden kann.



12

BARTON Quick Cleat especially for retrofitting inflatable boats. Pre-assembled on a patch so that the clamp can be glued directly to the inflatable boat with the adhesive.

13

Art.-Nr.	max. Tau-Ø max. Rope-Ø	LL mm	Höhe height	Basis Base
BT60021	6 mm	50 mm	21 mm	60,3 x 43,6 mm

14

SERVO-Cleat Material DELRIN - SERVO Cleats made of DELRIN



Material DELRIN, schwarz mit Edelstahl-Einlage, Basis Edelstahl. Der angegebene Tauwerkbereich dient nur als Orientierung. Bei hartem Tauwerk verschiebt sich der Bereich nach unten, bei weichem Tauwerk nach oben.

Material DELRIN, black with stainless steel inserts and stainless steel base. The rope range service as an orientation. In case of hard rope, the range shifts downward, with soft rope climbing upward.

Art.-Nr.	ca. Tau Ø mm	La mm	B mm	LL mm	
SN11	4 - 7 mm	47	22,5	27	SERVO 11
SN22	6 - 10 mm	70	28	42	SERVO 22
SN33	10 - 14 mm	86	36	52	SERVO 33
SN44	6 - 12 mm	79	29	52	SERVO 44

SERVO-Cleat Zubehör - SERVO Cleats Accessories

Kopfbügel aus
Edelstahl
top fairleads
made of stainless
steel

Art.-Nr.	passend für use with
SN 12	SERVO 11
SN 24	SERVO 22
SN 34	SERVO 33
SN 34	SERVO 44

Softcap, schwarz
Nur zusammen mit
Kopfbügel nutzbar.
Soft Cap, black
Only for use together
with top fairlead

Art.-Nr.	passend für use with
SN 12SC	Kopfbügel SN12
SN 24SC	Kopfbügel SN24

Frontbügel aus
Edelstahl. Lieferung
ohne Klemme.
Front fairleads
made of stainless
steel. Delivery with-
out cleat.

Art.-Nr.	passend für use with
SN 13	SERVO 11
SN 25	SERVO 22

Parallelsoclel
Parallel base

Art.-Nr.	passend für use with
SN 14	SERVO 11
SN 26	SERVO 22
SN 35	SERVO 33

Schrägsoclel
Angled base

Art.-Nr.	passend für use with
SN 14S	SERVO 11
SN 26S	SERVO 22
SN 35S	SERVO 33

Gegenplatte
Backing plate

Art.-Nr.	passend für use with
SN 15	SERVO 11
SN 27	SERVO 22
SN 27	SERVO 33
SN 27	SERVO 44

Unterdeckhalter
Lieferung erfolgt
ohne Klemme
Under deck fair-
lead. Delivery
without cleat

Art.-Nr.	passend für use with
SN 16	SERVO 11
SN 28	SERVO 22

Unterbügel
Bottom fairlead

Art.-Nr.	passend für use with
SN 23	SERVO 22

Rollenbügel
Lieferung erfolgt
ohne Klemme
Roller fairlead
Delivery without
cleat

Art.-Nr.	passend für use with
SN 19	SERVO 11
SN 29	SERVO 22

BARTON "K" Schotklemme - BARTON "K" Cam Cleat



BARTON "K" Schotklemmen aus Kevlar / Zytal Komposit. Lieferbar in 3 Größen mit bis zu 14 mm Tauwerkdurchmesser. Das Hochleistungskomposit Material bietet eine höhere Abriebfestigkeit gegenüber Glasfaser- und Karbonverstärktem Kunststoff. Das Moderne Klemmprofil bietet maximalen Halt mit allen Leinentypen bei möglichst geringem Abrieb an Klemme und Tauwerk.

BARTON "K" cam cleats from a composite Kevlar / Zytal material is available in 3 sizes to accept lines up to 14 mm in diameter. This advanced material offers performance advantages over carbon fibre and conventional glass-reinforced resins. A progressive tooth design ensures maximum holding power on all types of line, whilst maintaining minimum wear to both cam and line.

Art.-Nr. ohne Bügel	Art.-Nr. mit Bügel	max. TauØ mm	Gewicht weight	LL mm	
BT70100	BT70101	10	17 g	30 mm	MINI
BT70200	BT70201	6 - 12	34 g	40 mm	MIDI
BT70300	-	10 - 14	50 g	50 mm	MAXI

BT70100 und BT70106 zur Nachrüstung bei der Klasse "Laser" - BT70100 and BT70106 for retrofit the class "Laser"

Zubehör BARTON Schotklemmen - Accessories for BARTON cam cleats

Schrägsockel
Angled base

Art.-Nr. SB-Pack	passend für use with
BT70140	MINI
BT70240	MIDI
BT70340	MAXI

Unterbügel aus Edelstahl
under fairlead made of stainless steel

Art.-Nr.	passend für use with
BT70104	MINI
BT70204	MIDI
BT70304	MAXI

Top-Kappen zur leichteren Identifikation. Set per Paar mit rot, grün und gelb.
Top-Caps for easy identification. Set by pair in red, green and yellow.

Art.-Nr.	passend für use with
BT70341	MAXI

Farbige Kopfbügel
coloured top fairleads

Farbe colour	Art.-Nr. MINI	Art.-Nr. MIDI	Art.-Nr. MAXI
grau grey	BT70106	BT70206	BT70306
grün green	BT70116	-	BT70316
rot red	BT70126	-	BT70326
gelb yellow	BT70136	BT70236	

Frontbügel mit Edelstahlführung
Front fairlead with stainless steel guide

Farbe colour	Art.-Nr. MINI	Art.-Nr. MIDI	Art.-Nr. MAXI
grau grey	BT70105	BT70205	BT70305
gelb yellow	BT70135	BT70235	BT70335

Allen Kugellager Schotklemmen haben über 55 Jahren Forschung und Entwicklung hinter sich, um ihr Design zu perfektionieren. Erhältlich in Aluminium und Alanite (ein extrem leichter und harter Karbon Komposit Kunststoff). Das Klemmbackenprofil ermöglicht ein leichtes Be- und Entklemmen. Im inneren der Klemme sitzt eine Feder mit 2 Windungen sowie das selbstschmierende Kugellager für eine zuverlässige Funktion. Die Alanite Komposit Klemmen sind besonders leicht und trotzdem robust. Durch die Wärmeleitfähigkeit des Materials wird die Reibungshitze von den Backen abgeleitet und bieten daher eine sehr hohe Verschleißfestigkeit. In besonders harten Einsatzbereichen bieten sich die Aluminiumklemmen an. Deren Festigkeit liegt meist weit oberhalb vom Tauwerk.

Allen's ball bearing cam cleats have had over 55 years of meticulous research and development to perfect their design. Available in either alloy or Alanite (a super light, super-tough carbon composite) the jaw profile optimises rope entry and exit for smooth cleating and un-cleating. Inside the cleat, double coil springs and self-lubricating ball bearing technology maintain consistent cam action when required. The Alanite cleats are light and tough, the composite material is designed to diffuse the build up of heat away from the jaws giving incredible wear resistance. For ultra-hardwearing applications you can't beat the alloy series cam cleat for strength and durability without shredding your lines.

Serie 77 2 - 6 mm

Zwei Versionen, Komposit und Aluminium. SERIE 77 für Leinendurchmesser von 2 bis 6 mm
Two versions as composite and aluminium. SERIES 77 for rope diameter from 2 up to 6 mm

Art.-Nr. SB-Pack	Art.-Nr. VP à 10	Material material	Gewicht weight	LL mm	SWL kg
HA677-1SB	HA677-10	Komposit	22 g	28	70
HA77-1SB	HA77-10	Aluminium	29 g	28	140

Serie 76 4 - 10 mm

SERIE 76 für Leinendurchmesser von 4 bis 10 mm
SERIES 76 for rope diameter from 4 up to 10 mm

Art.-Nr. SB-Pack	Art.-Nr. VP à 10	Material material	Gewicht weight	LL mm	SWL kg
HA676-1SB	HA676-10	Komposit	34 g	38	100
HA76-1SB	HA76-10	Aluminium	63 g	38	150

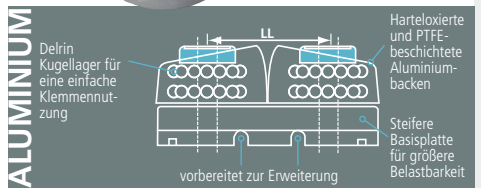

Zubehör ALLEN Schotklemmen - Accessories for ALLEN cam cleats

Unterdeckkeile und Schrägsockel im Set
On deck and Under deck wedge set.

Art.-Nr. SB-Pack	passend für use with
HA493-2SB	HA677 & HA77
HA593-2SB	HA676 & HA76

Unterbügel aus Edelstahl
under fairlead made of stainless steel

Art.-Nr.	passend für use with
HA4665	HA677 & HA77
HA4675	HA676 & HA76

Decksdurchführung
Through deck lead

Art.-Nr.	passend für use with
HA4761	HA676 & HA76

PRO LEAD aus Carbon und Glassfaserverstärktem Nylon
PRO LEAD made of Carbon and glassfibre reinforced Nylon

Art.-Nr.	passend für use with
HA397	HA677 & HA77
HA396	HA676 & HA76

MEGA PRO LEAD Die PRO LEAD mit zusätzlicher Edelstahlführung.
MEGA PRO LEAD The PRO LEAD with additional stainless steel fairlead

Art.-Nr.	passend für use with
HA497	HA677 & HA77
HA496	HA676 & HA76

ROLLER FAIRLEAD Schotführung mit Seiten- und Toprolle.
ROLLER FAIRLEAD reduce friction with side and top rollers.

Art.-Nr.	passend für use with
HA597	HA676 & HA76

Klemmen für 1- 6mm Tauwerk Ø - Cleats for 1 - 6mm rope Ø

offene Klemmen
Open cleats



Art.-Nr. lose	Art.-Nr. SB-Pack	Typ type	Material material							
				mm	A	B	C	mm	mm	g
CL274		Micros schwarz	Nylon	1 - 4	33	24	13	3	3	3
CL274W		Micros weiß	Nylon	1 - 4	33	24	13	3	3	3
CL275AN		Micros harteloxiert	Alu	1 - 4	33	24	13	3	3	7
CL213		Fine Line Steuerbord	Nylon	2 - 5	70	49	21	4	4.2	9
CL214		Fine Line backbord	Nylon	2 - 5	70	49	21	4	4.2	9
CL712		Mini Gabelbaumklemme	Alu	3 - 5	28	-	11	-	-	7
CL204	CL204-SB	Mini schwarz	Nylon	3 - 6	52	36	17	4	4.2	9
CL204W		Mini weiss	Nylon	3 - 6	52	36	17	4	4.2	9
CL222	CL222-SB	Racing Mini silber	Alu	3 - 6	48	36	15	4	4.2	15
CL222AN	CL222AN-SB	Racing Mini harteloxiert	Alu	3 - 6	48	36	15	4	4.2	15
CL258		Racing Fine Line Steuerbord	Alu	3 - 6	70	49	21	4	4.2	18
CL259		Racing Fine Line Backbord	Alu	3 - 6	70	49	21	4	4.2	18
CL802		Keiluntersatz für CL204, 222	Polyprop	-	57	-	21	4	4.2	4

Klemmen für 1- 6mm Tauwerk Ø - Cleats for 1 - 6mm rope Ø

Klemmen mit Leitöse
Fairlead cleats

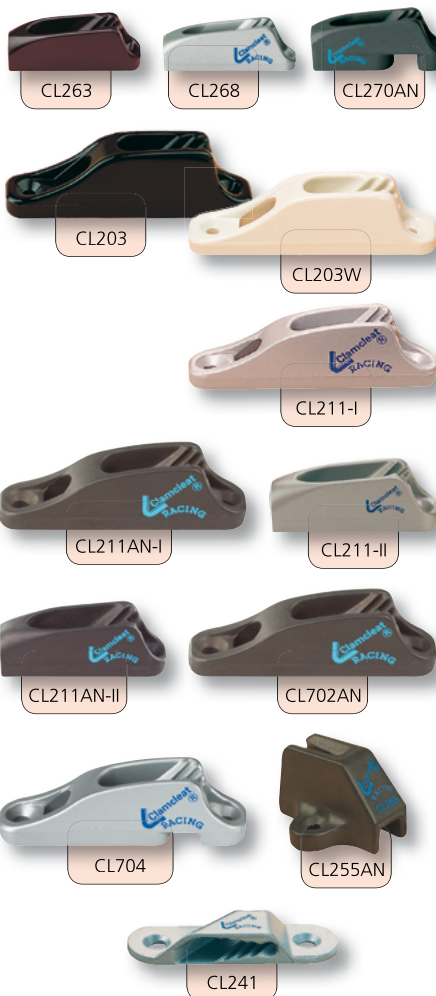

Art.-Nr. lose	Art.-Nr. SB-Pack	Typ type	Material material							
				mm	A	B	C	mm	mm	g
CL263	-	Micros	Nylon	1 - 4	44	24	13	3	3.0	4
CL263W	-	Micros weiß	Nylon	1 - 4	44	24	13	3	3.0	4
CL268	-	Micros	Alu	1 - 4	44	24	13	3	3.0	11
CL268AN	-	Micros, harteloxiert	Alu	1 - 4	44	24	13	3	3.0	11
CL270AN	-	Micros, harteloxiert	Alu	1 - 4	44	24	13	3	3.0	13
CL203	CL203-SB	Junior	Nylon	3 - 6	82	66	18	4	4.2	17
CL203W	-	Junior weiß	Nylon	3 - 6	82	66	18	4	4.2	17
CL211-I	CL211-I-SB	Racing Junior MK1-silber	Alu	3 - 6	82	66	18	5	4.8	35
CL211AN-I	CL211AN-I-SB	Racing Junior MK1-hartelox	Alu	3 - 6	82	66	18	5	4.8	35
CL211-II	CL211-II-SB	Racing Junior MK2-silber	Alu	3 - 6	55	27	17	4	4.2	23
CL211AN-II	CL211AN-IISB	Racing Junior MK2-hartelox	Alu	3 - 6	55	27	17	4	4.2	23
CL702	-	Baumklemme, silber	Alu	3 - 6	82	66	18	5	4.8	34
-	CL702AN	Baumklemme, harteloxiert	Alu	3 - 6	82	66	18	5	4.8	34
CL704	-	-	Alu	3 - 6	82	66	18	5	4.8	33
-	CL704AN	-	Alu	3 - 6	82	66	18	5	4.8	33
CL241	-	Racing Sail Line	Alu	3 - 6	70	49	21	4	4.2	16
-	CL255AN-SB	Omega Harteloxiert	Alu	3 - 6	46	27	43	4	4.2	31

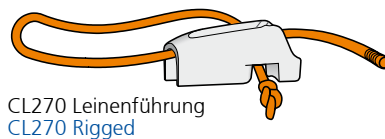

CL270 Leinenführung
CL270 Rigged

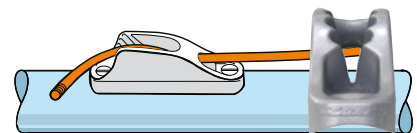

CL702 / CL702AN mit gewölbter Basis
CL702 / CL702AN with curved base

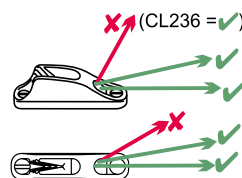

(CL236 = ✓) CL211-I Tauwerkwinkel
CL211-I Rope angles

CL211-II Tauwerkwinkel
CL211-II Rope angles

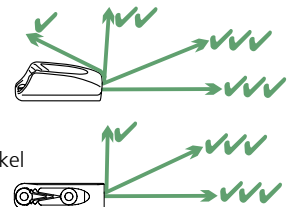

Keeper & Cage

Art.-Nr. lose	Art.-Nr. SB-Pack	passend für suitable for	Material material		mm			
				mm	A	B	C	mm mm g
KEEPER								
CL814	CL814-SB	CL203, 211-I, 217-I, 218-I CL236, 704	Acetal	82	66	24		11
-	CL815-SB	CL211-II, CL211AN-II	Acetal	55	27	21		9
SCHRÄGSOCKEL MIT GEGENPLATTE								
-	CL818-SB	CL203, 211-I, 217-I, 218-I CL236, 704	Polyprop	87		27		14
-	CL819-SB	CL211-II, CL211AN-II	Polyprop	59		22		8
CAGE								
-	CL816-SB	CL203, 211-I, CL236	(zur Montage wird der Keeper CL814 benötigt)					
-	CL817-SB	CL211-II, CL211AN-II	(zur Montage wird der Keeper CL815 benötigt)					

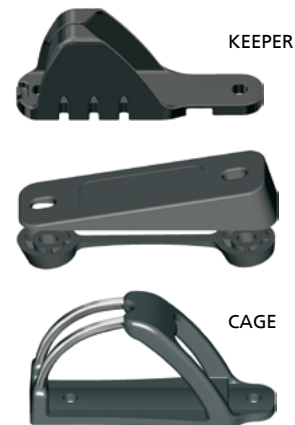

Klemmen für 3 - 6mm Tauwerk Ø - Cleats for 3 - 6mm rope Ø

Klemmen mit seitlichem Einzug
Cleats with side entry

Art.-Nr. lose	Art.-Nr. SB-Pack	Typ type	Material material		mm			
				mm	A	B	C	mm mm g
CL217-I	CL217-I-SB	silber, Steuerbord	Alu	3 - 6	82	66	18	5 4.8 30
	CL217AN-I	harteloxiert, Steuerbord	Alu	3 - 6	82	66	18	5 4.8 30
CL217-II	CL217-II-SB	silber, Steuerbord	Alu	3 - 6	55	27	17	4 4.2 24
	CL217AN-II	harteloxiert, Steuerbord	Alu	3 - 6	55	27	17	4 4.2 24
CL218-I	CL218-I-SB	silber, Backbord	Alu	3 - 6	82	66	18	5 4.8 30
	CL218AN-I	harteloxiert, Backbord	Alu	3 - 6	82	66	18	5 4.8 30
CL218-II	CL218-II-SB	silber, Backbord	Alu	3 - 6	55	27	17	4 4.2 24
	CL218AN-II	harteloxiert, Backbord	Alu	3 - 6	55	27	17	4 4.2 24

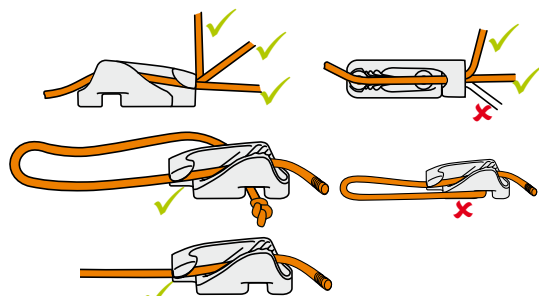

CL277 / CL278 Tauwerkwinkel und Befestigung
CL277 / CL278 Rope rigging and angles

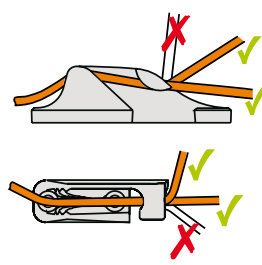

CL217 / CL218 Tauwerkwinkel
CL217 / CL218 Rope angles

Klemmen für 4 - 8mm Tauwerk Ø - Cleats for 4 - 8mm rope Ø



Art.-Nr. lose	Art.-Nr. SB-Pack	Typ type	Material material	mm			mm	mm	g	
				A	B	C				
CL209	CL209-SB	Midi	Nylon	4 - 8	73	55	19	5	4.8	20
CL215	CL215-SB	Midi Seitenbefestigung	Nylon	4 - 8	38	27	43	5	4.8	14
CL231	CL231-SB	Midi mit Leitöse	Nylon	4 - 8	88	55	22	5	4.8	30
CL254	CL254-SB	Racing Midi, silber	Alu	4 - 8	70	55	19	5	4.8	38
CL254AN	CL254AN-SB	Racing Midi, harteloxiert	Alu	4 - 8	70	55	19	5	4.8	38
CL803		Keiluntersatz	Polyprop	-	79		24	5	4.8	8

Klemmen für 6 - 10mm Tauwerk Ø - Cleats for 6 - 10mm rope Ø

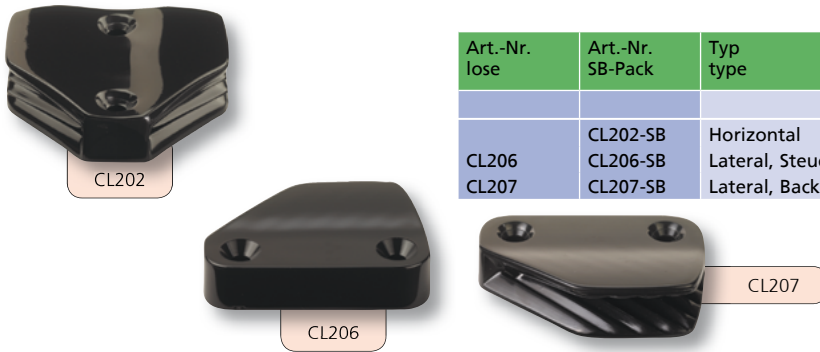

Art.-Nr. lose	Art.-Nr. SB-Pack	Typ type	Material material	mm			mm	mm	g	
				A	B	C				
CL202	CL202-SB	Horizontal	Nylon	6-10	74	51	79	6	6.3	64
CL206	CL206-SB	Lateral, Steuerbord	Nylon	6-10	75	51	49	6	6.3	35
CL207	CL207-SB	Lateral, Backbord	Nylon	6-10	75	51	49	6	6.3	35

Klemmen für 6 - 12mm Tauwerk Ø - Cleats for 6 - 12mm rope Ø

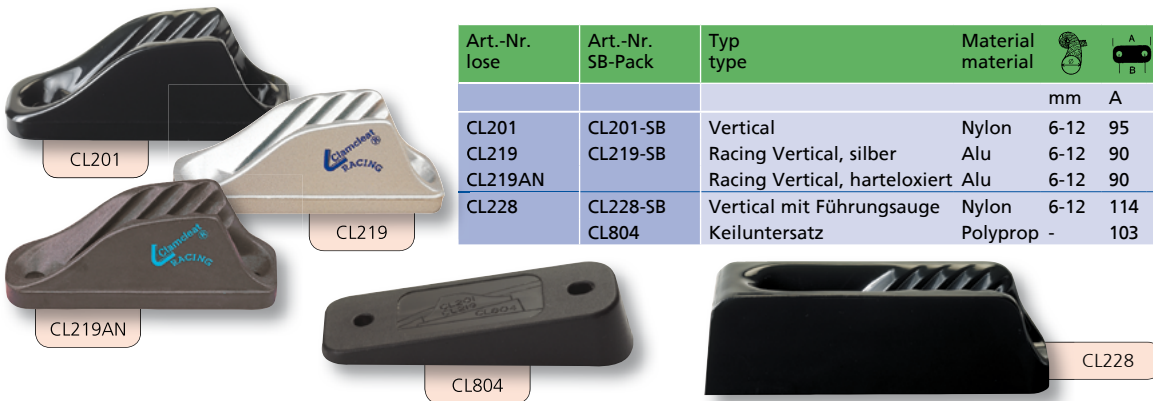

Art.-Nr. lose	Art.-Nr. SB-Pack	Typ type	Material material	mm			mm	mm	g	
				A	B	C				
CL201	CL201-SB	Vertical	Nylon	6-12	95	72	28	6	6.3	43
CL219	CL219-SB	Racing Vertical, silber	Alu	6-12	90	72	27	6	6.3	70
CL219AN		Racing Vertical, harteloxiert	Alu	6-12	90	72	27	6	6.3	70
CL228	CL228-SB	Vertical mit Führungsaue	Nylon	6-12	114	72	30	6	6.3	68
CL219AN	CL804	Keiluntersatz	Polyprop	-	103		34	6	6.3	18

Klemmen für 10 - 16mm Tauwerk Ø - Cleats for 10 - 16mm rope Ø



Art.-Nr. lose	Art.-Nr. SB-Pack	Typ type	Material material	mm			mm	g	
				A	B	C			
CL205	CL205-SB	Major	Nylon	10-16	122	95	36	8	85
CL220		Racing Major	Alu	12-16	118	95	37	8	163
CL805		Keiluntersatz	Polyprop	-	131		45	8	35

Klemmen mit Sicherheitsbügel - Cleats with spring gate

Art.-Nr. lose	Art.-Nr. SB-Pack	Typ type	Material material	mm			mm	mm	g	
				A	B	C				
	CL237-SB	Vertical mit Bügel	Nylon	6-12	95	72	40	6	6.3	47
	CL240-SB	Racing Major mit Bügel	Alu	12-16	131	95	50	8		166



Der rote Sicherheitsbügel wird mit der Hand zurückgeklappt, um ein Verklemmen des Seiles auszuschliessen.



Leitrollenklemmen - Roller cleats

Art.-Nr. lose	Art.-Nr. SB-Pack	Typ type	Material material	mm			mm	mm	g	
				A	B	C				
CL230	CL230-SB	Unterrolle, silber	Alu	3 - 6	82	66	18	5	4.8	35
CL230AN		Unterrolle, harteloxiert	Alu	3 - 6	82	66	18	5	4.8	35
CL203-S2		Unterrolle, weiß	Nylon	3 - 6	82	66	18	4	4.2	17
CL236	CL236-SB	Oberrolle, silber	Alu	3 - 6	82	66	18	5	4.8	37
CL236AN		Oberrolle, harteloxiert	Alu	3 - 6	82	66	18	5	4.8	37
CL236CS		Oberrolle, verchromt	Alu	3 - 6	82	66	18	5	4.8	37
	CL253-SB	Trapez, silber	Alu	4 - 8	89	70	18	-	-	46
	CL253AN-SB	Trapez, harteloxiert	Alu	4 - 8	89	70	18	-	-	46
CLPT230SSE		Führungsaugse für CL230 & CL253								
CL834	CL834-2SB	Griffscheibe für CL253								

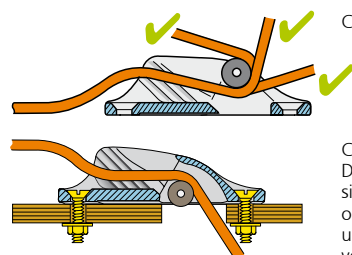

CL236

CL230
Die CL230/CL230AN eignet sich ideal für durch Deck oder Mast verlaufende Seile und kann als Trapezbeslag verwendet werden.

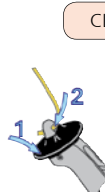
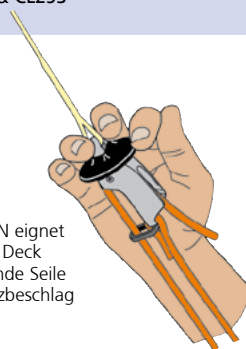

CL253



Auto-Release Klemme - Auto release cleat

Art.-Nr. lose	Art.-Nr. SB-Pack	Typ type	Material material	mm			mm	mm	g	
				A	B	C				
CL257	CL257-SB	Auto Release	Alu + Acetal	4 - 6	68	36	24	4	4.2	28

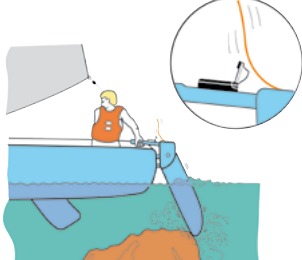
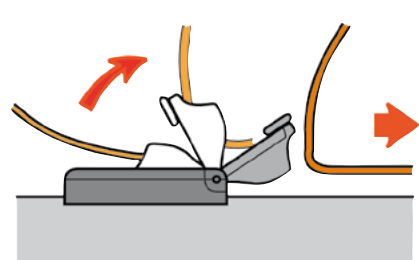

CL257
Die Klemme klappt auf, um z.B. ein Ruderfall an einer vorgegebenen Belastung frei zu geben. Die CL257 lässt sich leicht auch auf dem Wasser zurücksetzen. Das Justieren der Klemme ist einfach und schnell.

Pollerklemmen - Clam Bollard

Art.-Nr. lose	Art.-Nr. SB-Pack	Typ type	Material material	mm			mm	mm	g
				A	B	C			
	CL208	Pollerklemme	Nylon	6-10	85	64	6	6.3	67
	CL210	Pollerklemme Major	Nylon	10-16	99	76	8		141



Streckergriffe - Power Grip



Art.-Nr. lose	Art.-Nr. SB-Pack	Typ type	Material material		mm			
				mm	A B C	mm	mm	g
CL261	CL261-SB	Power Grip 1	Alu	3 - 6	95	17		52
CL262		Power Grip 2	Alu	3 - 6	189	17		70
CL249		Tug Cleat	Alu	3 - 6	95	17		52

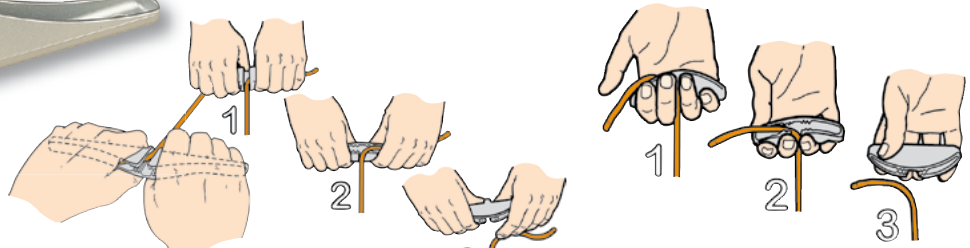

Wo auch immer mehr Zugkraft benötigt wird, benutzen Sie die **CL262** PowerGrip 2.

Nie wieder schmerzende Hände!
Die **CL261** PowerGrip 1 ist für den Einhändigen Gebrauch und erhöht die Zugkraft fast auf das Doppelte.

Windsurfklemmen - Windsurfing cleats

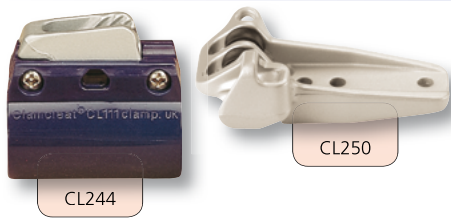

Art.-Nr. lose	Art.-Nr. SB-Pack	Typ type	Material material		mm			
				mm	A B C	mm	mm	g
	CL244-SB	Baumklemme 30-35 mmØ	Alu	3 - 6	58			4.2 32
CL250		Gap Closer	Alu	3 - 5	84	48	5	4.8 43

Kitesurfklemmen - Kitesurfing cleats



Depowerleinenklemme „COBRA“
Depowerline Cleat "COBRA"

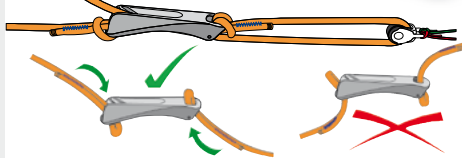

Art.-Nr. lose	Art.-Nr. SB-Pack	Typ type	Material material		mm			
				mm	A B C	mm	mm	g
	CL264-SB	Cobra Cleat, silber	Alu	4 - 6	120	23		47

AEROCLEAT CL826
AEROCLEAT CL826



Art.-Nr. lose	Art.-Nr. SB-Pack	Typ type	Material material		mm			
				mm	A B C	mm	mm	g
CL82611AN		harteloxiert	Alu	4 - 6	73	16		35

Depowerleinenklemme
Depowerline Cleat





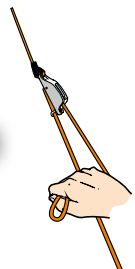

Art.-Nr. SB-Pack	Art.-Nr. VP à 10	Typ type	Material material		mm			
				mm	A B C	mm	mm	g
CL253-SB	CL253-10	silber	Alu	4 - 8	89	18		46
CL253AN-SB	CL253AN-10	harteloxiert	Alu	4 - 8	89	18		46



Art.-Nr. lose	Art.-Nr. SB-Pack	Typ type	Material material		mm			
				mm	A B C	mm	mm	g
CL230		silber	Alu	3 - 6	82	18		35
CL230AN		harteloxiert	Alu	3 - 6	82	18		35

AEROCLEATS

Art.-Nr. lose	Art.-Nr. SB-Pack	Typ type	Material material	 mm	 mm	 mm	 g
			mm	A B C	mm	mm	g
CL82611AN		harteloxiert mit CL211-II	Alu	4 - 6 73 16			35
CL82711AN		harteloxiert mit CL211-I	Alu	4 - 6 112 19			62
CL82868AN		harteloxiert mit CL268	Alu	3 - 4 60 13			21
CL82877AN		harteloxiert mit CL277	Alu	3 - 4 60 14			23

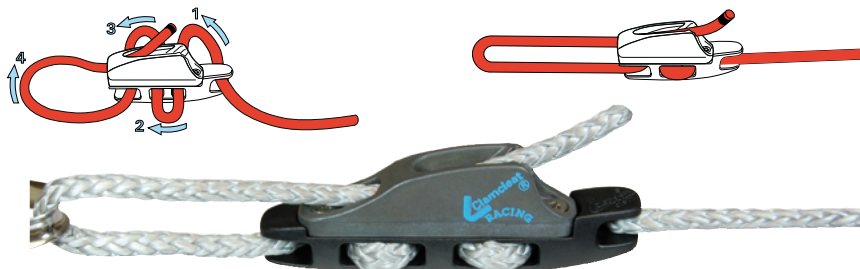







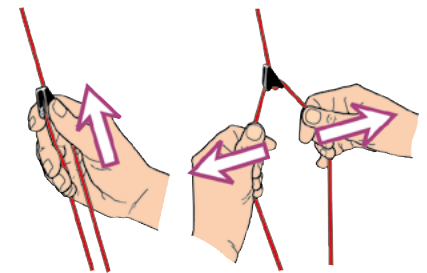

Campingklemme „LINE-LOK®“ - Tent cleat „LINE-LOK®“





Benutzen Sie die LINE-LOK® für eine effektive Seilkontrolle. Sie ist sehr leicht zu spannen und zu lösen, selbst wenn Sie dicke Handschuhe tragen. Die LINE-LOK® hält das Seil so fest, dass es sich nicht durch wackeln löst, auch nicht unter extremsten Bedingungen.
Gefertigt aus sehr hochwertigem Nylon, unempfindlich gegen Schläge und UV-Strahlen.
Getestet unter arktischen Bedingungen (unter -20°C) in der Kältekammer der Universität Hertfordshire.

LINE-LOK® Tent cleats, holding power in Miniature. The Line tensioner that locks lines securely and is easy to release even when wearing thick gloves. Grips the line to resist being shaken loose even in extreme conditions. Engineering grade Nylon, impact and UV resistant. Tested to sub-zero conditions (below -20°C) in the cold chamber of the University of Hertfordshire.



Art.-Nr. lose	Art.-Nr. SB-Pack	Typ type	Material material	 mm	 mm	 mm	 g
	á 12 Stück		mm	A B C	mm	mm	g
	CL266-SB	schwarz	Nylon	- 3 22 7			0,5

Art.-Nr. VP á	Art.-Nr. SB-Pack	Typ type	Material material	 mm	 mm	 mm	 g
100 Stück	á 8 Stück		mm	A B C	mm	mm	g
CL260-100	CL260-SB	schwarz	Nylon	2 - 5 32 10			2,2
	CL260G-SB	fluoreszierend	Nylon	2 - 5 32 10			2,2

Art.-Nr. lose	Typ type	Material material	 mm	 mm	 mm	 g
		mm	A B C	mm	mm	g
CL276	schwarz	Nylon	3 - 6 47 17			10,5
CL271	schwarz	Nylon	4 - 8 67 23			27,0

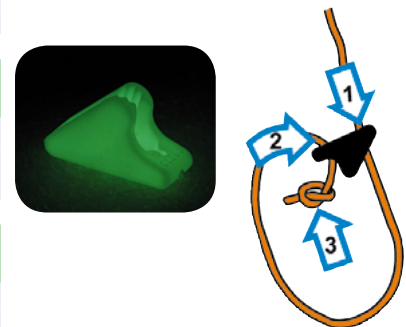

BARTON Fallenstopper D0550 - BARTON Clutches D0550

Hergestellt aus modernen und leichten Materialien. Die hochwertigen Kunststoffteile der D0550 sind extrem widerstandsfähig und leicht. Klemmbacken und Basis sind aus seewasserfestem Aluminium und "Spectro" eloxiert für eine lange Lebensdauer auch unter den harten Bedingungen auf See. Der Vollwertige Stoppermechanismus erlaubt es die Leine auch im geschlossenen Zustand dicht-zuhöhlen. Das Öffnen der Klemme unter Last ist mühelos möglich. Ausgestattet mit Edelstahl Leitösen am Leinen Ein- und Ausgang. Durch die zusammengebolzte Bauweise ist die Wartung und Reparatur schnell erledigt.

Manufactured from modern lightweight materials, the D0550 moulded parts are from high-grade plastics which are strong, light and impact resistant. Cams and bases are from marine grade aluminium, "Spectro" anodised for long life in the harsh marine environment. This true clutch mechanism allows line to be adjusted in the closed position with minimal slippage. Release under load requires little effort. Stainless steel rope fairleads are fitted to both line entry and exit points. Bolt-together construction for straightforward servicing.



Art.-Nr.	max. Haltekraft	L mm	B mm	H mm	LL mm	Befestigung fastening	Leinen Ø max	Gewicht weight	Typ
BT81500	550 kg	133	38	68	79	6 mm	12 mm	343 g	einzel
BT81501	550 kg	133	65	68	79	6 mm	12 mm	544 g	doppelt
BT81502	550 kg	133	91	68	79	6 mm	12 mm	754 g	dreifach

Art.-Nr.	Beschreibung description
BT81540	Hebelbeschriftungsset "CRUISER" mit 7 Label CRUISER Insert Pack with 7 labels
BT81541	Hebelbeschriftungsset "RACER" mit 12 Label RACER Insert pack with 12 labels



Spinlock Abklemmer PXR - Spinlock Mini Jammer PXR

Abklemmer PXR, einhändig zum Öffnen und Beklemmen
Mini Jammer PXR single hand operation for lock and release

spinlock

Art.-Nr.	L mm	B mm	H mm	LL mm	BRL kg	Tauwerk Ø rope Ø
SLPXR0206	65	30	41	46,0	280	2 - 6 mm
SLPXR0206VP	94	30	50	51,0	280	2 - 6 mm
SLPXR0810	81	37	51	57,5	400	8 - 10 mm

KRAFTEINSTELLER
POWER SETTING

RELEASE

LOCK

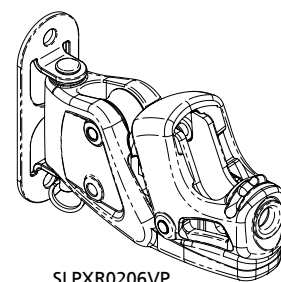
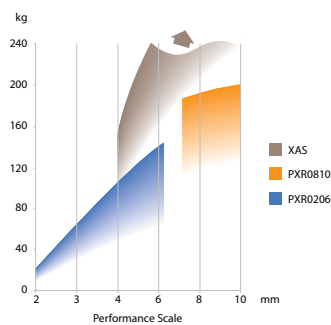

Spinlock Abklemmer SUA - Spinlock Mini Jammer SUA

Abklemmer SUA für Tauwerkdurchmesser von 6 bis 10 mm.
Max. Haltekraft: 400 kg
Mini Jammer SUA for rope range 6 to 10 mm. Max. holding force 400 kg

spinlock

Art.-Nr.	L mm	B mm	H mm	LL mm	Gewicht g weight g
SLSUA1	57	51	46	22 x 39	180 g
SLSUA2	57	69	46	22 x 56	270 g
SLSUA3	57	86	46	22 x 74	360 g

Spinlock Fallenstopper XAS - Spinlock clutches XAS

Fallenstopper XAS für Tauwerkdurchmesser von 6 bis 12 mm. Max. Haltekraft: 575 kg
Clutch XAS for rope range 6 to 12 mm. Max. holding force 575 kg

Art.-Nr.	L mm	B mm	H mm	LL mm	Gewicht g weight g
SLXA1	125	40	62	79	270 g
SLXA2	125	65	62	79 x 26	500 g
SLXA3	125	91	62	79 x 26	680 g

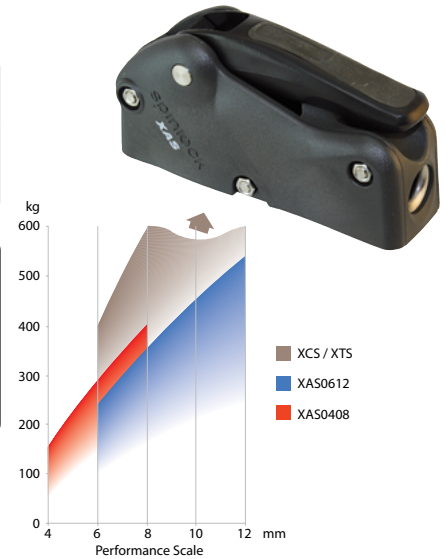

Spinlock Fallenstopper XTS - Spinlock clutches XTS

Fallenstopper XTS für Tauwerkdurchmesser von 8 bis 14 mm. Max. Haltekraft: 1000 kg
Clutch XTS for rope range 8 to 14 mm. Max. holding force 1000 kg

Art.-Nr.	L mm	B mm	H mm	LL mm	Gewicht g weight g
SLXT1	148	38	78	70	545 g

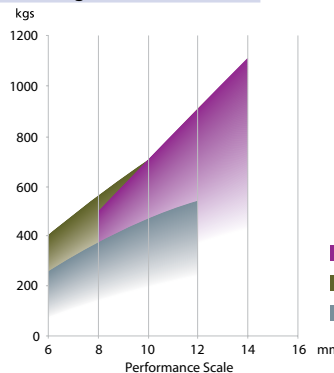
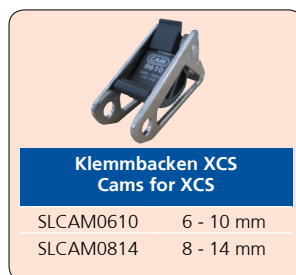

Spinlock Fallenstopper XCS - Spinlock clutches XCS

Fallenstopper XCS für Tauwerkdurchmesser von 8 bis 14 mm. Max. Haltekraft: 1200 kg
Clutch XCS for rope range 8 to 14 mm. Max. holding force 1200 kg

Art.-Nr.	L mm	B mm	H mm	LL mm	Gewicht g weight g
SLXC1	148	35	78	70	630 g
SLXC2	148	67	78	70 x 31,5	1130 g
SLXC3	148	98	78	70 x 31,5	1610 g

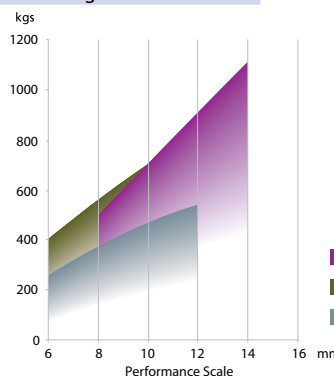
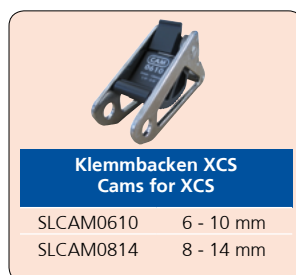

Fallenumlenkblöcke - BARTON Deck organisers

Backen aus grau eloxiertem Aluminium. Die Edelstahl Hohlachsen können 6 mm Bolzen aufnehmen und ermöglichen dadurch eine einfache und saubere Installation.
This range features aluminium construction with grey anodised finish. Sheaves are from moulded acetal with hollow stainless steel rivets to allow easy and tidy fitting



Art.-Nr.	Rollen sheaves	Rollengröße sheave size	L mm	B mm	H mm	Befestig. fixing	LL mm	Gewicht weight
BT81582	2	32x16 mm	115	28	25	6 mm	43	108 g
BT81583	3	32x16 mm	157	28	25	6 mm	43	155 g
BT81584	4	32x16 mm	200	28	25	6 mm	43	200 g
BT81585	5	32x16 mm	244	28	25	6 mm	43	244 g
BT81586	6	32x16 mm	287	28	25	6 mm	43	295 g
BT81683	3	44x17 mm	205	38	28	8 mm	58	290 g
BT81684	4	44x17 mm	262	38	28	8 mm	58	378 g

Die SPINLOCK Deckumlenkblöcke wurden unter Berücksichtigung der geringstmöglichen Reibung entwickelt. Sie sind profiliert, um optisch mit dem SPINLOCK Stoppfern übereinzustimmen.



- Hochleistungs-Kompositrollen für Draht oder Tauwerk
- Senkkopf-Befestigung

symmetrisch - symmetric

Art.-Nr.	Rollen sheaves	Rollengröße sheave size	L mm	B mm	H mm	Befestig. fixing	LL mm	Gewicht weight
SLTB2	2	38 x 20 mm	148	38	26	M6	43	90 g
SLTB3	3	38 x 20 mm	191	38	26	M6	43	130 g
SLTB4	4	38 x 20 mm	234	38	26	M6	43	160 g
SLTB5	5	38 x 20 mm	277	38	26	M6	43	205 g
SLTB6	6	38 x 20 mm	320	38	26	M6	43	240 g

BARTON High Load Auge - BARTON High Load Eye

BARTON High Load Auge, hergestellt aus seewasserfestem Aluminium mit einer widerstandsfähigen Spectro Eloxierung. Einsetzbar in diversen Bereichen an Bord geführt oder umgelenkt werden müssen, wie zum Beispiel für LazyJacks, Barberholer, am Mastfuß oder auch an Relingsstützen.



BARTON High Load Eyes have been designed for Genoa / jib spinnaker barber haulers and for line guides such as Lazy Jack Kits, furler lines and mast tides. Produced using only the best Spectro anodized aluminium

Art.-Nr.				Gewicht weight	SWL kg
BT60449	12 mm	6 mm	3 mm	0,8 g	300
BT60450	18 mm	9 mm	4 mm	3,0 g	550
BT60451	26 mm	12 mm	6 mm	5,0 g	800
BT60452	38 mm	16 mm	10 mm	24,0 g	1800
BT60453	52 mm	22 mm	12 mm	52,0 g	3300
BT60454	65 mm	28 mm	16 mm	104,0 g	4500

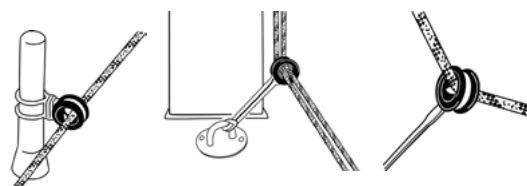

1

2

3

4

5

6

7

8

9

10

11

12

13

14

HI-LOAD Blöcke mit Wirbelschäkel - HI-LOAD block with swivel shackle

Barton HI-LOAD Blöcke mit Ertalyte®-Rollen
BARTON HI-LOAD blocks with Ertalyte®-sheaves

Art.-Nr.	Rollen sheaves	Rollengröße sheave size	max. Tau-Ø max. rope Ø	WL kg	BRL kg	Gewicht weight
BT82100	1	50x15 mm	12 mm	500	1000	146 g
BT82200	1	65x18 mm	16 mm	800	1600	267 g
BT82300	1	85x21 mm	18 mm	1500	3000	551 g



1

2

3

Blöcke für Decksmontage ohne Klemme - Foot blocks without cam

Blöcke für Decksmontage ohne Klemme
Foot blocks without cam

Art.-Nr.	Rollen sheaves	Rollengröße sheave size	max. Tau-Ø max. rope Ø	WL kg	BRL kg	Gewicht weight
BT82995	1	50x15 mm	12 mm	500	1000	116 g
BT82996	1	65x18 mm	16 mm	800	1600	210 g
BT82997	1	85x21 mm	18 mm	1500	3000	425 g



4

5

Blöcke für Decksmontage mit Klemme - Foot blocks with cam

Blöcke für Decksmontage mit Klemme
Foot blocks for deck mounting with cam

Art.-Nr.	Rollen sheaves	Rollengröße sheave size	max. Tau-Ø max. rope Ø	WL kg	BRL kg	Gewicht weight
BT82999	1	65x18 mm	16 mm	800	1600	230 g



6

7

8

Basis für Fallumlenkblöcke - Mast base Organizer

BARTON Basis für Fallumlenkblöcke aus eloxiertem Aluminium für bis zu 4 Blöcken (nicht im Lieferumfang enthalten). Die 4 Edelstahlsockel können BARTON Performance Blöcke der Größen 2 und 3 mit Gabelkopf aufnehmen. Befestigung mit nur 3 Bolzen mit 6 mm Durchmesser.
BARTON Mast base organizer made of anodized Aluminium for up to 4 Blocks (not supplied). The 4 stainless steel posts can be equipped with BARTON Performance blocks with fork end in Size 2 and 3. Mounting with 3 bolts 6 mm diameter.

Art.-Nr.	L mm	B mm	H mm	WL kg	BRL kg	Gewicht weight
BT81550	160	25	28	1540	3080	166 g



9

10

BARTON Einfachblöcke, mit fester Gabel passend für BT81550
BARTON single Blocks with fixed fork end suitable for BT81550

plan gelagert	kugel gelagert	Scheiben Ø sheave Ø	Länge length	
BTN01090	BTN11090	30 x 11 mm	78	Einzelblock - single block
BTN02090	BTN12090	35 x 11 mm	87	Einzelblock - single block
BTN03090	BTN13090	45 x 13 mm	97	Einzelblock - single block



11

12

13

14

Blöcke nicht im Lieferumfang. Bitte separat bestellen
Blocks not supplied. Please order separately



Fockschot-Rutscher mit Schienen - Jib sheet sliders ans tracks



Art.-Nr.	
HA4274	Aluminiumschiene, 377 mm mit Rutscher, Klemme aus Carbonverbund, Befestigungen und Endstücken, per Paar Aluminium track, 377 mm with carbon composite cam cleat, fastenings and end stops, by pair

Selbstwendefocksystem - self tacking jib system



Selbstwendefocksystem für Katamarane
Die Aluminiumschiene mit kugelgelagertem Traveller wird durch 4 verschiebbare Sockel befestigt.
Self tacking jib system for catamarans
Aluminium track with ball bearing traveller car. 4 moveable Pro-ball joint system.
Fit on most high performance catamarans.

Art.-Nr.	Beschreibung description	L cm
HA4491	4 Kugelgelenksockel, gebogene Schiene, Kugellagertraveller 4 ball joints, curved track, ball bearing traveller car	110

Bedarfs-Travellersystem - Removable Mainsheet Traveller

Flexibles Großschot Traveller System zum Überbrücken der Pflicht während des Segelns. Einfach nach dem Törn herausnehmbar, um mehr Platz und damit Komfort an Bord zu haben. Im härteren Racing Einsatz oder bei größeren Distanzen muss die Schiene entsprechend verstärkt werden.
This adaptable mainsheet track system is designed to span between the cockpit seats when sailing but is easily removable to ensure cockpit space is not compromised when you want to relax on board. For harsher racing purposes or higher distances the track must be supported.

Art.-Nr.	Breite Schiene width track	Höhe Schiene height track	für Yachten bis for Yachts to	Länge Schiene length track
BT20910	20 mm	27,0 mm	8,5 m	1 m
BT24910	24 mm	34,5 mm	11,0 m	1 m

beinhaltet / contains:

Dieses System kann bei normalen Fahrtenseglern bis zu einer Länge von 40 cm ohne weitere Verstärkung überbrücken.
This system can span on normal cruising yachts 40 cm without any additional supports.

BT20090 2 x	BT20003 1 m	BT20101 1 x	BT20117 2 x	BT20112 2 x	BT20110 2 x
BT24090 2 x	BT24003 1 m	BT24101 1 x	BT24117 2 x	BT24112 2 x	BT24110 2 x

Dieses System kann bei normalen Fahrtenseglern bis zu einer Länge von 70 cm ohne weitere Verstärkung überbrücken.
This system can span on normal cruising yachts 70 cm without any additional supports.

BARTON Traveller mit umlaufenden Kugellager

DIE AUSWAHL

Bei der Auswahl des richtigen Travellersystems sollten sie folgende Fragen berücksichtigen:

- 1.) Welche Übersetzung wird benötigt
 - 2:1, 3:1 oder 4:1
- 2.) Für welche Schiffsgröße benötige ich den Traveller
 - 16 mm - bis zu 5,5 m (18 ft)
 - Größe 1 - bis zu 8,5 m (28,5 ft)
 - Größe 2 - bis zu 11,0 m (36 ft)
 - Größe 3 - bis zu 14,0 m (46 ft)
- 3.) Auswahl Anschlagstyp
 - Bügel oder Gabel
- 4.) Werden ein oder zwei Anschlagpunkte benötigt

Mit diesen Informationen kann nun das passende Travellersystem ausgewählt werden. Es besteht stets aus den Modulen A (Endbeschläge), B (Travellerwagen) und C (Schienen). Beim 16 mm System werden zusätzlich noch Anschlagpunkte (D) für den Travellerwagen und ggf. für den Endbeschlag BT18110 benötigt.

Die Endbeschläge werden stets per Paar für Backbord und Steuerbord geliefert. Wagen und Schiene per Stück.

Traveller Pack

Alle Traveller Packs werden mit einer Spezial-Schiene „Sliding Bolt Track“ geliefert.

Wichtiger Hinweis:

Die empfohlenen Bootslängen stellen nur eine Orientierungsgrundlage für Einrumpfboote mit der Schotführung am Baumende dar.

Durch eine Schotführung in der Mitte des Baumes und durch gebogene Schienen können größere Lasten auftreten als für das empfohlene System gedacht ist. Sie sollten in diesem Fall Rat von einem Fachmann einholen.

Wenn sich die auftretenden Lasten der sicheren Arbeitslast nähern, sollten sie ggf. das Kugellager gegen Torlon-Kugeln wechseln. Sie sichern ein gleichmäßiges rutschen des Wagens auch unter Last.

DIE SICHERE ARBEITSLAST

Die sicheren Arbeitslasten sind nach Systemgröße wie folgt angegeben:

- 16 mm System - 130 kg
- Größe 1 - 500 kg
- Größe 2 - 700 kg
- Größe 3 - 1000 kg

Diese Spezial-Schiene „Sliding Bolt Track“, auf der der Travellerwagen sitzt, ist nicht nur – wie sonst üblich – hohl, sondern auch nach unten hin offen. Auf diese Weise kann die Aluminiumschiene ohne zusätzliche Bohrungen auf der Basis justiert werden. Die Befestigungsbolzen werden einfach in die Schiene eingeführt und auf der Basis gekontert. Bei der Umrüstung auf ein neues Travellersystem müssen dementsprechend keine neuen Bohrungen ins Deck vorgenommen werden, da einfach die bestehenden Bohrlöcher verwendet werden können. Außerdem wird vermieden, dass Bohrungen und herausstehende Schrauben in der Schiene den Travellerwagen zerstören oder unter Last behindern. Die strukturelle Stabilität wird durch die offene Schiene nicht beeinträchtigt. Positiver Nebeneffekt: Die besonders flache Schiene ist auch dank versteckter Schraubenköpfe ein optischer Hingucker.



2:1

mit Klemmen an den Endbeschlägen
Das Set besteht aus einer Schiene, einem Travellerwagen mit einfachem Schängelbügel und zwei Endbeschlägen mit montierter Klemme.

Art.-No.	Größe size	Länge Schiene track length
BT20900	1	1,4 m
BT24900	2	1,6 m



4:1

mit Klemmen an den Endbeschlägen
Das Set besteht aus einer Schiene, einem Travellerwagen mit einfachem Schängelbügel und Umlenkrollen sowie zwei Endbeschlägen mit montierter Klemme und Umlenkrollen.

Art.-No.	Größe size	Länge Schiene track length
BT20901	1	1,4 m
BT24901	2	1,6 m



4:1

mit Klemmen am Rutscher
Das Set besteht aus einer Schiene, einem Travellerwagen mit einfachem Schängelbügel, Umlenkrollen und Klemmen sowie zwei Endbeschlägen mit Umlenkrollen.

Art.-No.	Größe size	Länge Schiene track length
BT20902	1	1,4 m
BT24902	2	1,6 m



16mm Jollentraveller - Dinghy traveller

Benötigt für diese Traveller werden die Module: A (Endbeschläge), B (Wagen), C (Schiene) und D (Anschlagpunkte)
For this Traveller you will need following parts: A (Endfittings), B (Cars), C (Tracks) and D (fixing points)

A Endbeschläge



Art.-Nr.	Größe size	L mm	B mm	H mm	
BT18110	16mm				Paar

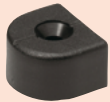

BT18001	16mm				Paar
---------	------	--	--	--	------

C Travellerschienen



Art.-Nr.	Größe size	L mm	B mm	H mm	
BT18020	16mm	1,2	16	9	
BT18030	16mm	1,8	16	9	

B Travellerwagen



Art.-Nr.	Größe size	L mm	B mm	H mm	
BT18101	16mm				Stück



ODER

BT18105	16mm				Stück
---------	------	--	--	--	-------

D Anschlagpunkte



BT18111	16mm				Paar
---------	------	--	--	--	------

BT18112	16mm				Paar
---------	------	--	--	--	------

20 - 26 - 30mm Traveller

2:1



Benötigt für diese Traveller werden die Module: A (Endbeschläge), B (Travellerwagen) und C (Schiene)
For this Traveller you will need following parts: A (Endfittings), B (Traveller cars) and C (Tracks)

A Endbeschläge



Art.-Nr.	Größe size	L mm	B mm	H mm	
BT20115	1	50	99	33	Paar
BT24115	2	89	125	42	Paar
BT30115	3	99	136	52	Paar

B Travellerwagen



Art.-Nr.	Größe size	L mm	B mm	H mm	
BT20101	1	120	60	33	Stück
BT24101	2	140	74	42	Stück
BT30101	3	160	88	49	Stück



ODER

BT20103	1	184	60	33	Stück
---------	---	-----	----	----	-------

C Travellerschienen



Art.-Nr.	Größe size	L mm	B mm	H mm	
BT20020	1	1,2	20	12	1,2m
BT24020	2	1,2	26	15	1,2m
BT30020	3	1,2	30	18	1,2m
BT20030	1	1,8	20	12	1,8m
BT24030	2	1,8	26	15	1,8m
BT30030	3	1,8	30	18	1,8m
BT20040	1	2,4	20	12	2,4m
BT30040	3	2,4	30	18	2,4m



ODER

BT20105	1	120	60	33	Stück
---------	---	-----	----	----	-------

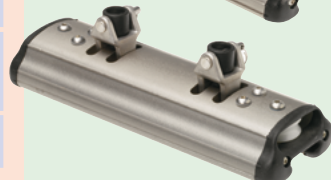

ODER

BT20107	1	184	60	33	Stück
---------	---	-----	----	----	-------

20 - 26 - 30mm Traveller



3:1

Benötigt für diese Traveller werden die Module: A (Endbeschläge), B (Travellerwagen) und C (Schiene)
For this Traveller you will need following parts: A (Endfittings), B (Traveller cars) and C (Tracks)

A Endbeschläge



Art.-Nr.	Größe size	L mm	B mm	H mm	
BT20116	1	50	99	55	Paar
BT30116	3	99	136	74	Paar

B Travellerwagen



Art.-Nr.	Größe size	L mm	B mm	H mm	
BT20101	1	120	60	33	Stück
BT24101	2	140	74	42	Stück
BT30101	3	160	88	49	Stück

ODER

BT20103	1	184	60	33	Stück
---------	---	-----	----	----	-------

ODER

BT20105	1	120	60	33	Stück
---------	---	-----	----	----	-------

ODER

BT20107	1	184	60	33	Stück
---------	---	-----	----	----	-------

C Travellerschienen



Art.-Nr.	Größe size	L m	B mm	H mm	
BT20020	1	1,2	20	12	1,2m
BT24020	2	1,2	26	15	1,2m
BT30020	3	1,2	30	18	1,2m
BT20030	1	1,8	20	12	1,8m
BT24030	2	1,8	26	15	1,8m
BT30030	3	1,8	30	18	1,8m
BT20040	1	2,4	20	12	2,4m
BT30040	3	2,4	30	18	2,4m

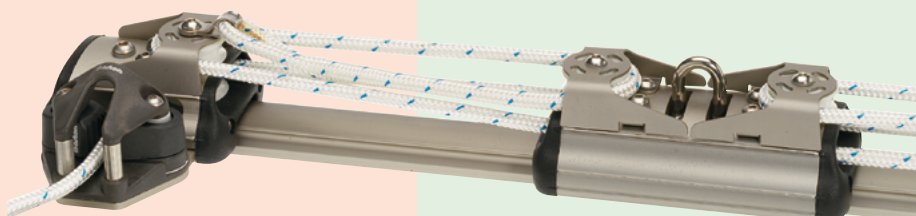

4:1

Benötigt für diese Traveller werden die Module: A (Endbeschläge), B (Travellerwagen) und C (Schiene)
For this Traveller you will need following parts: A (Endfittings), B (Traveller cars) and C (Tracks)

A Endbeschläge



Art.-Nr.	Größe size	L mm	B mm	H mm	
BT20116	1	50	99	55	Paar
BT30116	3	99	136	74	Paar

B Travellerwagen



Art.-Nr.	Größe size	L mm	B mm	H mm	
BT20102	1	120	60	43	Stück
BT24102	2	140	74	58	Stück

ODER

BT20104	1	184	60	43	Stück
---------	---	-----	----	----	-------

ODER

BT20106	1	120	60	43	Stück
---------	---	-----	----	----	-------

ODER

BT20108	1	184	60	43	Stück
---------	---	-----	----	----	-------

C Travellerschienen



Art.-Nr.	Größe size	L m	B mm	H mm	
BT20020	1	1,2	20	12	1,2m
BT24020	2	1,2	26	15	1,2m
BT30020	3	1,2	30	18	1,2m
BT20030	1	1,8	20	12	1,8m
BT24030	2	1,8	26	15	1,8m
BT30030	3	1,8	30	18	1,8m
BT20040	1	2,4	20	12	2,4m
BT30040	3	2,4	30	18	2,4m

GENUA-RUTSCHER für 20mm "T"-Schienen



BT22100



BT22220-N



BT22301



BT22300



BT22310



BT22311



BT22221-N

Eine leichte und kompakte Produktreihe aus Aluminiumrutschern, die im neuen "SPECTRO"-Verfahren eloxiert sind. Die Rutscher passen für die neue 20mm (3/4") "T"-Schiene.

GENUA-SCHLITTEN

mit einer präzise gedrehten Scheibe aus Ertalyste, die, um eine höhere Belastbarkeit zu erreichen, durchgebolzt ist. Die Schnapparretierung besitzt eine gute Paßform, um auch mit klammern Händen die Rutscher gut verstellen zu können.

GENUA-SCHLITTEN MIT TAUWERKFÜHRUNG

haben die gleichen Eigenschaften wie die einfachen Genua-Rutscher. Die Schnapparretierung wurde jedoch gegen Blöcke der Edelstahlbügel ausgetauscht. Dies ermöglicht die Einstellung der Genuarutscher aus dem sicheren Cockpit heraus. Sie benötigen hierzu die speziellen Endstopper.

GENUA- UND GROSSSCHOTRUTSCHER

haben ein robustes, rostfreies Auge, das durchgebolzt und vernietet ist. Dadurch ist es besonders robust und sicher. Dieser belastbare Rutscher kann mit vielen Blöcken ausgerüstet werden.

AUGRUTSCHER

besitzt ein einfaches Kunststoffauge, das auf einem verstellbaren Rutscher montiert ist. die große Öffnung kann Leinen bis zu 12mm Ø aufnehmen und ist optimal für Einsatzzwecke, wo hohe Bruchlasten nicht erforderlich sind.

"BULLAUGEN"-RUTSCHER

sind mit einem wirbelnd gelagerten Auge ausgestattet und haben somit stets den richtigen Winkel zur Schot. Eine Edelstahl Verstärkung, um den Verschleiß zu verringern.

"T"-SCHIENEN

für alle Rutscher auf dieser Seite. Gebohrt für die Befestigung und die Schnapparretierung. Grau eloxiert im neuen "SPECTRO"-Verfahren. Lieferbar in metrischen Längen.

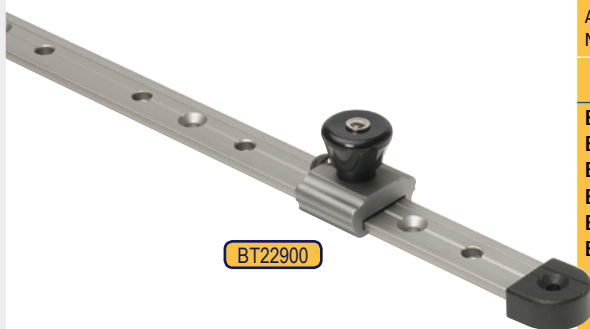

BT22900

BT22901

Art. No.	Typ	Länge mm	Breite mm	Höhe mm	Rollen Ø	Max. TauØ	BRL kg	Gew. g
RUTSCHER								
BT22100	Genua-Schlitten	60	34	65	30	14	1160	117
BT22220-N	mit Tauwerkführung	138	34	65	30	14	1160	152
BT22301	Genuarutscher	60	32	32	-	-	1200	68
BT22300	Großschotrutscher	60	32	32	-	-	1200	55
BT22310	"Bullaugen"-Rutscher	90	32	60	-	14	400	150
BT22311	Augrutscher	90	32	42	-	14	400	95
ENDBESCHLÄGE								
BT22221-N	mit Block & Bügel für Tauführung	78	32	32	-	6	-	93
BT22900	Stopper mit Schnapparretierung	25	32	34	-	-	-	33
BT22901	Kunststoff Endstück für Schiene							
"T" SCHIENE, 20 mm								
BT22020	1,2 m							
BT22030	1,8 m							
BT22040	2,4 m							

SCHIENENABMESSUNGEN

Höhe (H)	8 mm
Höhe (J)	2,5 mm
Breite (W)	20 mm
Innenbreite (X)	11 mm
Befestigung	5 mm Ø
Lochabstand	100 mm
Einstellabstand	50 mm
Gewicht	270 g/m

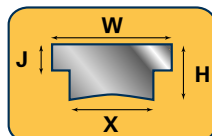

GENUA-RUTSCHER für 25mm "T"-Schienen

Die sehr beliebte und umfassende Produktreihe von Genuaschlitten und Rutschern für die 25mm (1") "T"-Schiene. Alle Rutscher sind mit Kunststoffeinslagen ausgestattet und dadurch auch unter Last leicht beweglich und schützen Rutscher und Schiene vor Korrosion.

GENUA-SCHLITTEN MIT SCHNAPPARRETIERUNG
mit einer präzise gedrehten Scheibe aus Ertalylte, die auf einem Kern mit großem Durchmesser laufen, um auch unter Last frei zu laufen. Die Rolle ist extra breit, um auch zwei Schoten aufnehmen zu können.

GENUA-SCHLITTEN MIT TAUWERKFÜHRUNG
Die Schnapparretierung wurde gegen Blöcke oder Edelstahlbügel ausgetauscht. Dies ermöglicht die Einstellung der Genuarutscher aus dem sicheren Cockpit heraus.

STANDUP
besitzt eine flexible Kunststofffeder, die den Block aufrecht hält und trotzdem voll beweglich ist.

GENUA- UND GROSSSCHOTRUTSCHER
haben ein robustes, rostfreies Auge, das durchgebolzt und vernietet ist. Dadurch kann er mit vielen Blöcken ausgerüstet werden.

SPIBAUMRUTSCHER
Robuster Edelstahlring, der auf eine Basisplatte geschweißt ist. Die Basis ist durch den Rutscher durchgebolzt und ist passend für die meisten Spibaumendbeschläge.



Art. No.	Typ	Länge mm	Breite mm	Höhe mm	Rollen Ø	Max. TauØ	BRL kg	Gew. g
RUTSCHER								
BT25100	Genua-Schlitten	80	42	87	40	2x12	2280	247
BT25220-N	mit Tauwerkführung	175	45	105	38	2x12	2280	297
BT25301	Genuarutscher	80	42	45	-	-	2860	123
BT25300	Großschotrutscher	80	42	40	-	-	2860	111
BT25310	StandUp	80	42	120	45	10	980	223
BT25311	StandUp	80	42	137	57	12	1580	305
BT25302	Spibaumrutscher	80	42	93	Auginnen-Ø = 50 mm		-	262
BT25304	Spibaumschlitten	80	42	60	Auginnen-Ø = 35 mm		-	178
BT25303	"Bullaugen"-Rutscher	80	42	60	Auginnen-Ø = 18 mm		-	165
BT456-01	Kunststoff Rutschereinlagen für 25 mm T-Schienen							
ENDBESCHLÄGE								
BT25210	mit Block für Tauführung	88	37	35	35	8	-	105
BT25221-N	mit Block und Tauführung	88	37	35	35	8	-	108
BT25900	Stopper mit Schnapparretierung	25	32	34	-	-	-	62
BT25901	Kunststoff Endstück für Schiene							
"T" SCHIENE, 25 mm								
BT25020	1,2 m							
BT25030	1,8 m							
BT25040	2,4 m							
BT554-10	3,0 m							

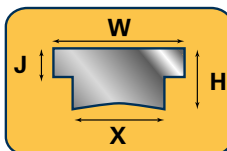

SCHIENENABMESSUNGEN	Werte
Höhe (H)	10 mm
Höhe (J)	4 mm
Breite (W)	25 mm
Innenbreite (X)	14 mm
Befestigung	5 mm Ø
Lochabstand	100 mm
Einstellabstand	50 mm
Gewicht	441 g/m

GENUA-RUTSCHER für 32mm "T"-Schienen



BT32100



BT32210-N

Eine sehr beliebte und umfassende Produktreihe von Genuaschlitten und Rutschern für die 32 mm (1¹/₄") "T"-Schiene, die ebenfalls komplett aus seewasserfestem Aluminium hergestellt ist. Komplett mit dem neuen "SPECTRO"-Verfahren eloxiert und dadurch korrosionsgeschützt. Alle Rutscher sind mit Kunststoffeinlagen ausgestattet und dadurch auch unter Last leicht beweglich und schützen Rutscher und Schiene vor Korrosion.



BT32101

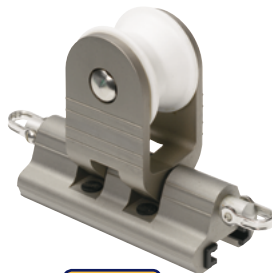

BT32201



BT32211-N



BT32310
BT32311
BT32312



BT32300



BT32301



BT32304



BT32302



BT32221-N



BT32900

BT32901

SCHIENENABMESSUNGEN

Höhe (H)	14 mm
Höhe (J)	5 mm
Breite (W)	32 mm
Innenbreite (X)	18 mm
Befestigung	6 mm Ø
Lochabstand	100 mm
Einstellabstand	50 mm
Gewicht	756 g/m

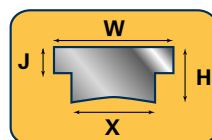

Art. No.	Typ	Länge mm	Breite mm	Höhe mm	Rollen Ø	Max. TauØ	BRL kg	Gew. g
RUTSCHER								
BT32100	Genua-Schlitten (normal)	109	52	95	50	2x16	3280	469
BT32210-N	mit Tauwerkführung (normal)	220	52	95	60	2x16	3280	548
BT32101	Genua-Schlitten (groß)	122	55	117	60	2x16	5970	728
BT32201	mit Tauwerkführung (groß)	190	55	117	60	2x16	5970	749
BT32211-N	mit Tauwerkführung (groß)	230	55	117	60	2x16	5970	801
BT32301	Genuarutscher	109	52	45	-	-	2980	254
BT32300	Großschotrutscher	109	52	43	-	-	2980	231
BT32310	StandUp (Size 5)	109	52	150	54	10	1800	440
BT32311	StandUp (Size 6)	109	52	160	60	12	2300	480
BT32312	StandUp (Size 7)	109	52	175	72	14	2800	555
BT32302	Spibaumrutscher	108	52	97	Auginnen-Ø = 50mm			383
BT32304	Spibaumschlitten	80	42	60	Auginnen-Ø = 30mm			178
BT458-01	Kunststoff Rutschereinlagen für 32mm T-Schienen							
BT558-01	Kunststoff Rutschereinlagen speziell für BT32101, BT32201 und BT32111							
ENDBESCHLÄGE								
BT32221-N	mit Block und Tauführung	109	52	42	32	8	-	235
BT32900	Stopper mit Schnapparretierung	35	39	40	-	-	-	120
BT32901	Kunststoff Endstück für Schiene							
"T" SCHIENE, 32 mm								
BT32010	0,6 m							
BT32020	1,2 m							
BT32030	1,8 m							
BT32040	2,4 m							

WINCHER

Rüsten Sie preisgünstig und mühelos Ihre Winden zum Selbstholen um: Einfach auf den oberen Rand der Trommel setzen, fertig! Tausendfach bewährt, aus widerstandsfähiger Gummimischung. A specially designed rubber moulding which fits over the top of standard winches converting them to self tailing.

Art.-Nr.	Größe size		max. Trommel-Ø max. drum Ø	Tauwerk-Ø rope Ø
BT21641	klein	small	64 - 69 mm	8 - 10 mm
BT21642	mittel	medium	73 - 80 mm	10 - 12 mm
BT21643	groß	large	80 - 90 mm	12 - 14 mm
BT21644	extra groß	extra large	90 - 100 mm	12 - 16 mm



BARTON Winschen - BARTON winches

Barton Komposit Winschen sind eine vielseitige Alternative zu Aluminiumwischen und bieten erhebliche Preis- und Gewichtsvorteile und benötigen nur eine minimale Pflege. Nahezu selbstschmierend, reibungsfrei und korrosionsbeständig. Die raffinierte Nutzung von modernen Materialien stellen eine gleichbleibende Leistung und Zuverlässigkeit sicher. Es sind drei Barton Winschen erhältlich: eine Eingangswinch mit 8:1 und zwei Zweigangwischen mit 16:1 bzw. 23:1. Sie eignen sich als Hauptwinch auf Yachten bis 10 m (30 Fuß) oder als Spinnakerschot und Fallwinch bei größeren Yachten. Jeder Winch liegen austauschbare, farbige Topkappen in rot, grün und blau bei.

A versatile alternative to conventional aluminium winches, the Barton range of composite winches offer significant cost and weight savings and are truly low maintenance. Virtually self lubricating, friction free and corrosion resistant, the ingenious use of advanced materials ensure consistent performance and reliability. Three models available, a single-speed 8:1 and two twin-speed 16:1 and 23:1. Suitable as primaries for yachts up to 10 m (30 ft) or as spinnaker / halyard winches on larger craft. Coloured top rings are included in red, green and blue.

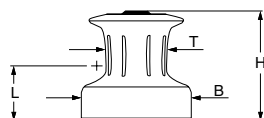

	TYP G8	TYP G16	TYP G23
Art.-No.	BT21200	BT21201	BT21202
Trommel (T)	66,7 mm	66,7 mm	66,7 mm
Basis (B)	101,6 mm	114,3 mm	114,3 mm
Höhe (H)	101,6 mm	135,9 mm	135,9 mm
Leineneingang (L)	33 mm	59 mm	62 mm
Gewicht	0,8 kg	1,3 kg	1,6 kg
Gear Ratio, 1. Gang	1 : 1	1 : 1	1 : 1
2. Gang		2,14 : 1	3 : 1
Power Ratio 1. Gang	8 : 1	16 : 1	23 : 1

BARTON Knarrpoller - BARTON snugging winch

Kleiner und leichter Knarrpoller für größere Jollen offene Kielboote. Hergestellt aus glasfaserverstärktem Nylon mit eloxierten Aluminiumrippen.

Neat, lightweight unit which is ideal for use on larger dighies and dayboats. Manufactured from glass fibre reinforced nylon with anodised aluminium ribs.

Art.-Nr.	Trommel Ø Ø Drum	Basis Ø Base Ø	Höhe height	Bolzen Ø LK	Gewicht weight
BT21100	37 mm	64 mm	64 mm	41 mm	175 g





1
2
3
4
5
6
7
8
9
10
11
12
13
14



Typ 91

Trommel	51 mm
Basis	80 mm
Höhe	94 mm
R	203 mm
Gewicht	1,0 kg
Gear Ratio	1:1
Power Ratio	8:1
Art.-No.	AW 510091

Die ersten ANDERSEN-Ratschenwinden wurden auf die weltbekanntesten Drachen-Boote von Börresen montiert. Neben den Drachen werden auch auf den Folkebooten, H-Booten, Knarr-Booten weltweit diese Winden standardmäßig montiert. Heute sind diese Winden so etwas wie Klassiker, aber "still going strong". Die Winden sind einsetzbar auf Yachten bis zu 2 Tonnen.



Typ 101

Trommel	83 mm
Basis	110 mm
Höhe	88 mm
R	254 mm
Gewicht	1,5 kg
Gear Ratio	1:1
Power Ratio	5,5:1
Art.-No.	AW 510101

Die Ratschen-Winde ist eine Eingang-Winde und kann entweder auf das Deck montiert werden (Nr.91 oder 101) oder alternativ als Unterdeckwinde (Nr.102) eingesetzt werden, wobei die Achse der Winde 102 in verschiedenen Längen vorrätig ist. Für die o.g. Winden ist die Kurbel im Lieferumfang enthalten. Sie können diese aber auch als Einzelteil nachkaufen.



Typ 102

Trommel	83 mm
Basis	110 mm
Höhe	73 mm
S	220 mm
Gewicht	2,0 kg
Gear Ratio	1:1
Power Ratio	5,5:1
Art.-No. (J = 100)	AW 510105
Art.-No. (J = 150)	AW 510102
Art.-No. (J = 200)	AW 510103



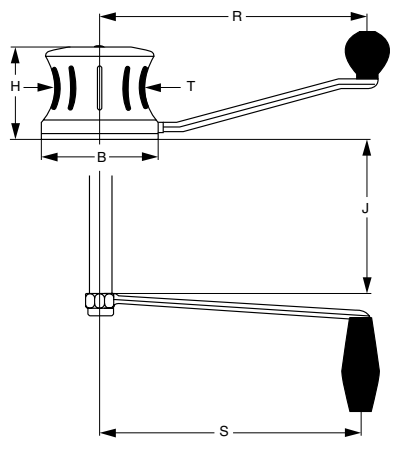



Modell Nr.91 und Nr. 101 können, abhängig von der Art des Schiffes, entweder für Fallen oder für Schoten genutzt werden. Überdies erreicht das Modell Nr.101 eine höhere Leinengeschwindigkeit und kann einen grösseren Leinendurchmesser aufnehmen. Das Modell Nr.102 ist alternativ als Unterdeckwinde zu erhalten und mit Achslängen von 100mm, 150mm oder 200mm ausrüstbar.









Die Auswahl der richtigen Winde

Um Segeln voll genießen zu können, ist es erforderlich, dass Sie die Winden für Ihr Schiff nach den richtigen Kriterien für die Größe Ihrer Yacht und Ihren Anforderungen auswählen. Die nachstehende Tabelle ist ausgelegt für topge- riggte Einrumpfyachten von mittlerer Verdrängung.

Für eine 7/8-getakelte Yacht empfehlen wir, die Segelgröße bei der Auswahl der Winde heranzuziehen und nicht die Länge der Yacht. ULDB-Boote können kleinere Winden verwenden, schwere Boote dagegen sollten etwas größere Winden einsetzen. Für Katamarane und Trimarane werden generell größere Winden benötigt aufgrund des hohen aufrichtenden Momentes.

	LÜA	Fuß Meter	25 - 28	29 - 32	33 - 35	36 - 39	40 - 43	
			7,6 - 8,5	8,8 - 9,8	10,1 - 10,7	11,0 - 11,9	12,2 - 13,1	
	Segelfläche	Genua	m ²	28	33	44	52	72
		Spinnaker	m ²	38	56	74	111	150
		Großsegel	m ²	14	20	24	30	40
	Genuaschot		12 / 16	28 / 40	40 / 46	46 / 52	52	
	Spinnakerschot		10 / 12	10 / 12 / 16	16 / 28	28 / 40	40	
	Großschot		10	10 / 12	10 / 12 / 16	16 / 28	40	
	Genuafall		10 / 12	10 / 12 / 16	10 / 12 / 16	28 / 40	40 / 46	
	Spinnakerfall		10	10 / 12	10 / 12 / 16	16 / 28	40	
	Großfall		10	10 / 12	10 / 12 / 16	28 / 40	40	
	Stagesegelfall		-	10 / 12	10 / 12	16 / 28	28 / 40	
	Spinnakerbaum Aufholer		-	-	10	10	16	
	Spinnakerbaum Achterholer		-	10	10	12	16 / 28	
	Cunningham oder Reff		10	10	10	12 / 16	16 / 28	

	LÜA	Fuß Meter	44 - 48	49 - 54	55 - 61	62 - 71	72 - 80	
			13,4 - 14,6	14,9 - 16,5	16,8 - 18,6	18,9 - 21,6	21,9 - 24,4	
	Segelfläche	Genua	m ²	82	120	170	200	250
		Spinnaker	m ²	185	260	345	420	500
		Großsegel	m ²	46	70	88	102	121
	Genuaschot		58 - 68	68	68 / 78	78	78 / 110	
	Spinnakerschot		46 / 52	52 / 58	58 / 68	68 / 78	78	
	Großschot		46	52	52 / 58	58 / 68	68 / 78	
	Genuafall		46 / 52	52 / 58	58 / 68	58 / 68	68 / 78	
	Spinnakerfall		40 / 46	46 / 52	52 / 58	58 / 68	68	
	Großfall		40 / 46	46 / 52	52 / 58	58	68 / 78	
	Stagesegelfall		28 / 40	40 / 46	46 / 52	52	58 / 68	
	Spinnakerbaum Aufholer		28	40	46	52	58	
	Spinnakerbaum Achterholer		28 / 40	40 / 46	46 / 52	52 / 58	58 / 68	
	Cunningham oder Reff		28 / 40	40 / 46	46 / 52	52 / 58	58 / 68	



Light Version
Light Version

Art.-Nr.	L inch	L mm
AW507191	8"	203
AW507198	10"	254

1
2
3
4
5
6
7
8
9
10
11
12
13
14



Kleine Yachten benötigen genauso wie größere Yachten Qualitätswinden. Auch hier soll die Mannschaft die Kräfte sparen und präzise und schnell arbeiten können. Aus diesem Grunde sind die ANDERSEN Standard Winden von genau derselben kompromisslosen Qualität wie die großen Winden.

Alle Winden sind aus rostfreiem Stahl hergestellt mit Power Rib versehen und unter allen Bedingungen leichtgängig und effektiv.

Die ANDERSEN Standard-Winden sind in den Größen 10 -46 lieferbar. Größe 10 ist eine Eingangwinde, Größe 18 - 46 Zweigangwinden.

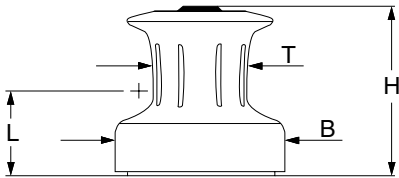

	TYP 10	TYP 18
Art.-No.	AW5000100	AW500018
Trommel (T)	56 mm	60 mm
Basis (B)	92 mm	114 mm
Höhe (H)	83 mm	110 mm
Leineneingang (L)	28 mm	45 mm
Gewicht	1,4 kg	2,6 kg
Gear Ratio, 1. Gang	1 : 1	1 : 1
2. Gang	-	2 : 1
Power Ratio 1. Gang	8,3 : 1	8,3 : 1
2. Gang	-	17,4 : 1



	TYP 28	TYP 40	TYP 46
Art.-No.	AW500028	AW500040	AW500046
Trommel (T)	70 mm	76 mm	78 mm
Basis (B)	125 mm	136 mm	142 mm
Höhe (H)	125 mm	140 mm	140 mm
Leineneingang (L)	53 mm	63 mm	63 mm
Gewicht	3,3 kg	4,0 kg	4,0 kg
Gear Ratio, 1. Gang	1 : 1	1 : 1	1 : 1
2. Gang	4 : 1	6,4 : 1	7 : 1
Power Ratio 1. Gang	7,1 : 1	6,5 : 1	6,4 : 1
2. Gang	28,6 : 1	42 : 1	45,6 : 1



Der ST-Aufsatz passt sich flexibel sehr unterschiedlichen Tauwerkdurchmessern an. Die Rippen im ST-Aufsatz sind, wie die POWER RIBS auf der Trommel, abgerundet und schonen das wertvolle Tauwerk. Der Leinenführer lässt sich so einstellen, dass das Tauwerk im optimalen Winkel abläuft.

Bei der **Standard** Version ist die Basis und die obere Abdeckung aus schwarzem Komposit Kunststoff.

In der **FS Version** (Full Stainless) ist die Basis und die obere Abdeckung komplett aus Edelstahl.

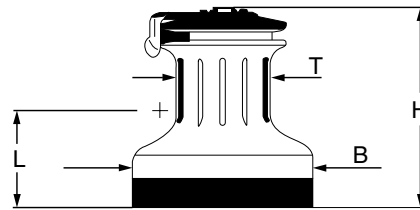

	TYP 12ST FS	TYP 18ST FS	TYP 28ST FS	TYP 34ST FS	TYP 40ST FS
Art.-No. Full Stainless Leinen Ø	AW508212 8 - 14 mm	AW508218 8 - 14 mm	AW508228 8 - 14 mm	AW508234 8 - 14 mm	AW508240 8 - 14 mm
Trommel (T)	70 mm	70 mm	70 mm	70 mm	75 mm
Basis (B)	115 mm	120 mm	125 mm	125 mm	152 mm
Höhe (H)	130 mm	136 mm	151 mm	151 mm	174 mm
Leineneingang (L)	44 mm	50 mm	65 mm	65 mm	71 mm
Gewicht	2,5 kg	3,1 kg	3,8 kg	4,0 kg	4,8 kg
Gear Ratio, 1. Gang	1,3 : 1	2,6 : 1	1,3 : 1	1,3 : 1	1,3 : 1
2. Gang	-	-	3,7 : 1	4,7 : 1	6,0 : 1
Power Ratio 1. Gang	9,5 : 1	18,8 : 1	9,5 : 1	9,5 : 1	8,5 : 1
2. Gang	-	-	28,6 : 1	33,8 : 1	39,5 : 1

	TYP 46ST FS	TYP 50ST FS			
Art.-No. Full Stainless Leinen Ø	AW508246 8 - 14 mm	AW508250 8 - 14 mm			
Trommel (T)	89 mm	89 mm			
Basis (B)	180 mm	180 mm			
Höhe (H)	202 mm	209 mm			
Leineneingang (L)	90 mm	90 mm			
Gewicht	7,8 kg	7,8 kg			
Gear Ratio, 1. Gang	2,8 : 1	2,8 : 1			
2. Gang	8,4 : 1	8,8 : 1			
Power Ratio 1. Gang	15,7 : 1	15,7 : 1			
2. Gang	47,1 : 1	49,3 : 1			

Winschkurbeln BARTON - Winch handle BARTON

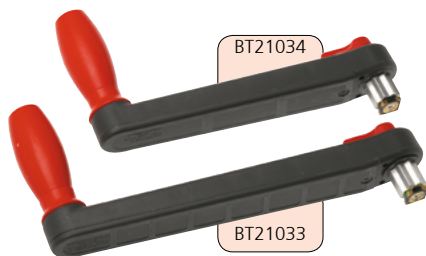

Schwimmfähige Winschkurbeln aus Kunststoff. Arbeitslast beträgt laut Hersteller 40 kg und ist daher nicht für große Winschen mit hohen Kräften geeignet.
Floatable winch handles made of plastics. Working load is 40 kg according to manufacturer's instructions and therefor not for use on large high load winches.



Art.-Nr.	L inch	L mm	Ausführung type	
BT21034	8"	200	schwimmfähig	floatable
BT21033	10"	280	schwimmfähig	floatable

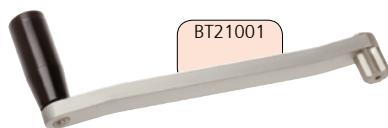

Leichte Winschkurbeln aus Aluminium. Arbeitslast beträgt laut Hersteller 40 kg und ist daher nicht für große Winschen mit hohen Kräften geeignet.
Lightweight winch handles made of Aluminium. Working load is 40 kg according to manufacturer's instructions and therefor not for use on large high load winches.



Art.-Nr.	L inch	L mm	Ausführung type	
BT21001	8"	225	ohne Sicherung	without lock

Winschkurbeln - Winch handles



mit internationalem Standard-Achtkant, Aluminium, schwarz eloxiert
to fit all standard winches, Aluminium, black anodized



Art.-Nr.	L inch	L mm	Ausführung type	
HA1221L	8"	200	mit Sicherung	with lock

Winschkurbeln Seaworld® - Winch handle Seaworld®



Aluminium, mit Sicherung
Aluminium, with lock



Art.-Nr.	L inch	L mm	Ausführung type	
EK34200		229	matt eloxiert	mat anodised

Winschkurbeln ANDERSEN - Winch handle ANDERSEN



Light Version
Light Version



Art.-Nr.	L inch	L mm	Ausführung type	
AW507191	8"	203	mit Sicherung	with lock
AW507198	10"	254	mit Sicherung	with lock

Winschenfett - winch grease



Eine spezielle Formulierung, abgestimmt auf den besonders anspruchsvollen Bereich der Winschenpflege. Auch für Faltpropeller und andere gleitende und bewegliche Teile geeignet. Spezielles Aluminiumkomplexfett auch für hohe Belastungen und Lagertemperaturen.



A special formula winch grease for highly stressed winches. Also for use with folding props and other plain bearing applications. Special aluminium complex grease for highest loads and temperatures.

Art.-Nr.	Beschreibung description	
AW500001	Tube mit 75 g Inhalt	tube content with 75 g

iWinch Bit

iWinch-Bit für Akkuschauber. Passend für fast alle auf dem Markt erhältlichen Winden. Leicht montierbar bei Akkuschauber mit 13 mm Bohrfutter. Alle kräftezehrenden Situationen, die normalerweise auf einem Segelboot per Handkurbel erledigt werden, sind mit dem iWinch ein Kinderspiel. Die Verwendung von iWinch ist eine großartige Möglichkeit zusätzliche Leistung zu erzielen.

iWinch bit for cordless screwdriver. Suitable for almost all winches available on the market. Easy to mount for cordless screwdrivers with 13 mm drill chuck.

The iWinch makes it easy to handle all the exhausting situations that are normally done on a sailboat with a hand crank. Using iWinch is a great way to add extra power.



Art.-Nr.		
IW100	Aluminium eloxiert	anodized Aluminium

Stecken Sie stets den iWinch komplett in das Bohrfutter. Es empfiehlt sich ein Akkuschauber mit mindestens 60 Nm.



Always insert the iWinch completely into the drill chuck.

A cordless screwdriver with at least 60 Nm is recommended.



Winschkurbelhalter - winch handle holder

Winschkurbelhalter aus weißem PVC (Kurbel nicht enthalten)
PVC winch handle holder, white (handle not included)

Art.-Nr.	
EK17420	

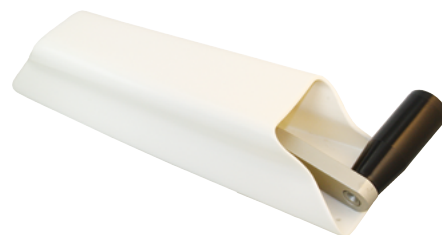

Outils Oceans Winschkurbeltasche.

Diese Taschen besitzen Aussparungen an den Seiten, um die Winschkurbel auch bei Schräglage immer parallel zur Bordwand zu lagern. Trotzdem wird das Verstauen oder Entnehmen nicht behindert. Die Kurbeltasche von Outils Oceans haben besondere Befestigungspunkte, die geklebt oder verschraubt werden können. Die Winschkurbeltasche kann dort einfach eingehängt und auch jederzeit problemlos wieder entfernt werden.



Outils Oceans winch handle bag.

These pockets have inclined cut-outs on the sides to keep the winch handle parallel to the boats surface even when it is tilted. Nevertheless the stowage or removal is not hindered. The Outils Oceans winch handle bag has special fixing points which are glued or screwed. The winch handle pocket can be easily hooked in and removed at any time.

Art.-Nr.	Länge length	Breite width	Tiefe depth
FT1021	350 mm	100 mm	70 mm



Outils Oceans RACING Winschkurbeltasche.

Outils Oceans Winschkurbeltasche in der RACING-Variante. Lieferung per Paar für Backbord und Steuerbord. Die RACING Variante zeichnet sich durch ein ca. 20% geringeres Gewicht aus.



Outils Oceans RACING winch handle bag.

Outils Oceans winch handle bag as RACING version. Delivered by pair for port and starboard. The RACING version offers a reduced weight by approx 20%.

Art.-Nr.	Länge length	Breite width	Tiefe depth
FT1121	350 mm	100 mm	70 mm



Scheuerschutz - Chafe Protection



WT1150



WT1155

Scheuerschutz für Reling und Relingsendbeschläge aus Leder. Die Sets bestehen jeweils aus 2 Stück Leder, passend zugeschnitten und gelocht, 2x Nadeln sowie 2x Garn (WT1155 enthält 4x Garn). Einfach zu montieren durch das vorgelochte Leder. Einfach zu entfernen für das Winterlager.

Chafe protection for stanchions and end fittings made of grey leather. The set contains 2 pieces of cut to sized leather, 2x needles and 2x thread (WT1155 contains 4x thread). Easy to install with prepunched leather. Easy to remove for maintenance and re-use next season.

Art.-Nr. VP à 2	für for	
WT1150	Walzterminal	swage Terminal
WT1155	Relingsstützen	Stanchions



Optizubehör - Opti Equipment

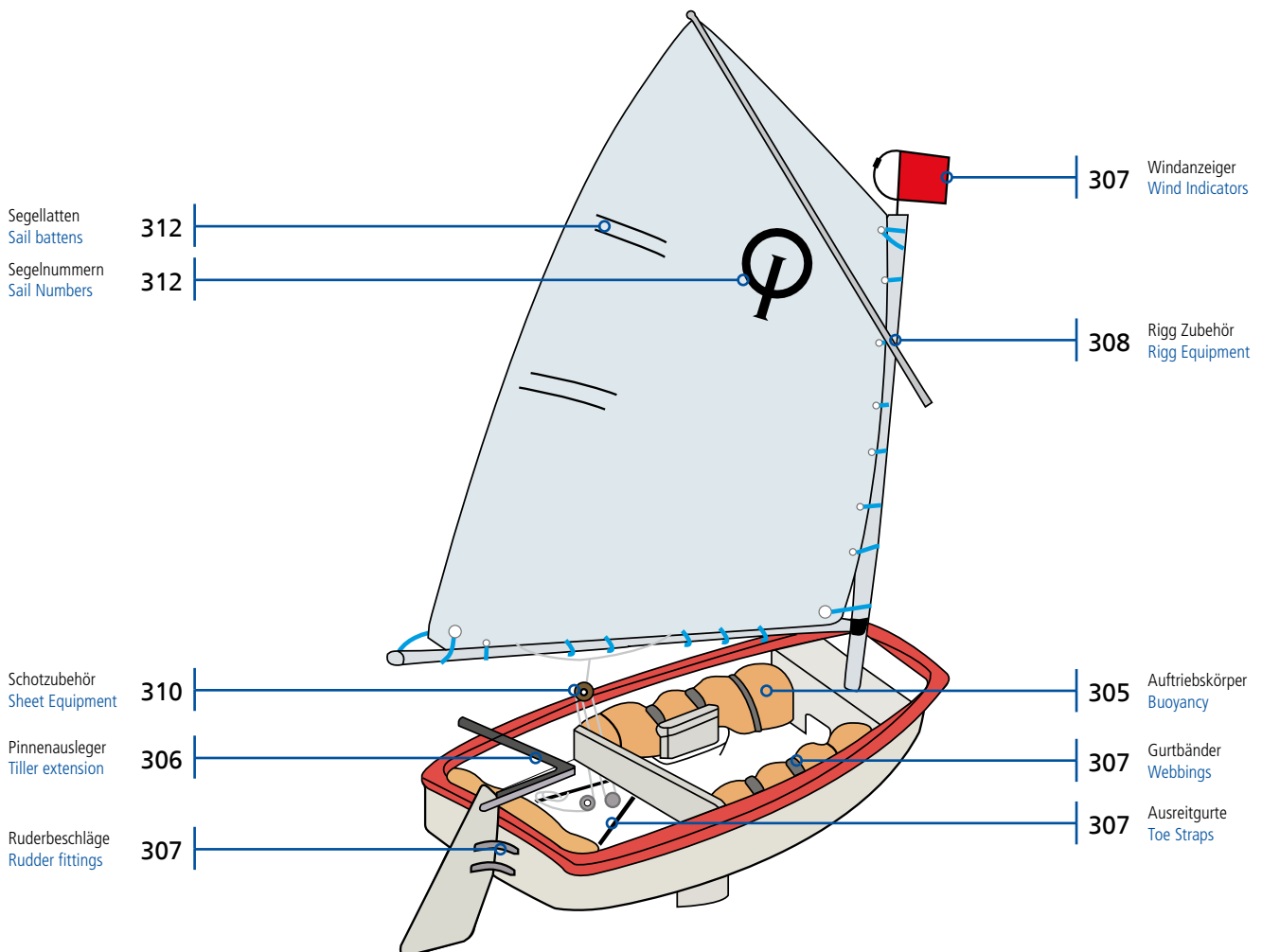



Holt Auftriebskörper sind aus strapazierfähigem, geprüften PVC*) gefertigt. Die robusten Schläuche finden durch Form und Ausführung guten Sitz in Ihrer Jolle.

*) außer dem neuen HASB2902 aus beschichtetem Gewebe.

PRODUKTINFORMATION

Auftriebskörper aus PVC, 0.16" (ca. 0,46 mm) stark, gemäß BS3501-1.

GEBRAUCHSANWEISUNG

Zunächst alle scharfen Ecken und Kanten, an denen der Auftriebskörper scheuern könnte, beseitigen. Nun die Auftriebskörper mit Hilfe von Gurtband befestigen. Führen Sie das Gurtband durch die dafür vorgesehenen Gurtschlaufen. Befestigen Sie das Gurtband nie direkt an diesen Gurtschlaufen. Jeder Auftriebskörper besitzt eine flexible Schraubkappe mit Stützen und einem speziellen Rückschlagventil, der das Aufblasen erleichtert. Die Hochwertige Verarbeitung sorgt für eine lange Haltbarkeit und einwandfreie Funktion.

Holt buoyancy bags are made of tough and thoroughly tested heavy duty PVC shaped and finished to fit snugly in your dinghy.

PRODUCTION SPECIFICATIONS

The bags are made from PVC 0.16" thick as specified in British Standard 3501-1, except the Optimist Bag (SB2902) which is made from reinforced woven cloth.

FITTING INSTRUCTIONS:

After checking that there are no sharp points to snag, they should be firmly secured to the dinghy by webbing straps passing over and round the bag through the positioning loops. Do not use the loops for the actual attachment. Apart from the welded loops, each bag has a flexible screw cap and nozzle with a slow return valve to aid inflation.

Art.-Nr.	L mm	H mm	B mm	Auftrieb buoyancy	Anwendung usage for
HASB2101	830	355	915	158,7 kg	Steven Stern
HASB2102	1167	Ø 254		50,8 kg	Seiten Sides
HASB2202	558	Ø 228		18,1 kg	Seiten Sides
HASB2302	915	Ø 305		45,0 kg	Seiten Sides
HASB2402	990	Ø 230		34,0 kg	Seiten Sides
HASB2502	760	Ø 150		11,3 kg	Seiten Sides
HASB2702	457	Ø 150		6,8 kg	Seiten Sides



- 1
- 2
- 3
- 4
- 5
- 6
- 7
- 8
- 9
- 10

Auftriebskörper IOD95 - Buoyancy bags IOD95

Die Auftriebskörper sind aus strapazierfähigem, beschichtetem Gewebe gefertigt. Die robusten Schläuche finden durch Form und Ausführung guten Sitz im Optimisten.
Buoyancy bags made from reinforced woven cloth. This tough buoyancy bags fit snugly in an Optimist because of it's shape and design.

Art.-Nr.	Auftrieb buoyancy	Farbe colour	IOD95	mit Schlauchventil
SS300008R	48 l	rot - red	IOD95	mit Schlauchventil
SS300008Y	48 l	gelb - yellow	IOD95	mit Schlauchventil



Art.-Nr.	Auftrieb buoyancy	Farbe colour	IOD95	mit Schlauchventil
HASB2902	48 l	rot - red	IOD95	mit Schlauchventil



- 11
- 12
- 13
- 14

Pinnenausleger -Tiller extensions



Delux, Gummigelenk mit Tauwerksicherung
Delux, rubber joint with rope core



Art.-Nr.	Länge length	Rohr-Ø Tube Ø	LL mm	Farbe colour
RB2306	600 mm	16 mm	32 mm	schwarz - black
RB2306X	Austauschgelenk für RB 2306		32 mm	



Standard mit Gummigelenk ohne Tauwerk
Standard with rubber joint but without rope core.

RB2406	600 mm	16 mm	32 mm	silber - silver
--------	--------	-------	-------	-----------------



Aluminium Pinnenausleger mit austauschbarem Kunststoffgelenk.
Golfschlägergriff aus PU-Schaum.
Aluminium tiller extension with removable Omniflex® universal joint. Lightweight foam grip.



Art.-Nr.	Länge length	Rohr-Ø Tube Ø	LL mm	Gewicht weight	Farbe colour
HA4898	609 mm	16 mm	32 mm	124 g	silber - silver



Der Seaworld Pinnenausleger hat ein transparentes Gummigelenk (SS2344D), welches mit einem Dyneema®-Faden verstärkt ist. Das eloxierte Aluminium Rohr hat einen Durchmesser von 16 mm. Der Golfschlägergriff ist sehr griffig und liegt angenehm in der Hand. Der Lochabstand des Gummigelenkes beträgt 25 mm.
The Seaworld tiller extension is made of 16 mm anodized aluminium tube and equipped with a transparent flexible rubber joint (SS2344D) which is strengthened by a Dyneema® rope core. The golf club handle is very grippy. The fixing hole distance of the joint is 25 mm.



Art.-Nr.	Länge length
EKR8060	600 mm

Zubehör - Accesories

Austausch-Gummigelenk mit Tauwerkverstärkung für OPTIPART, HOLT und ALLEN Pinnenausleger
Joint with rope core suitable for OPTIPART, HOLT and ALLEN tiller extension.

Art.-Nr.		für Rohr-Øi for tube Øi	LL mm
RB2306X	-	13,0 mm	32 mm



Rohrklemme aus Kunststoff für Pinnenausleger mit 16 mm Øa
Clip for tiller extension with 16 mm Øa

seasure

Art.-Nr.	
SS2340	-



Golfschlägergriff für 16 mm Rohr-Øa
Golf club handle for 16 mm tube-Øa

seasure

Art.-Nr.	
SS2342	-



Ruderbeschläge - Rudder fittings

Edelstahl Ruderbeschläge speziell für Optimisten, entsprechend den Vorgaben der Internationalen Klassenvereinigung. Mit 6 mm Pin-Durchmesser.

Art.-Nr.	Beschreibung description
SS300004S	Ruderbeschlag Set für Ruderblatt, bestehend aus 1x lang und 1x kurz
SS300005S	Ruderbeschlag Set für Spiegel, bestehend aus 2 Spiegelbeschlägen und Gegenplatten
SS300011	Ruderblattsicherung (Blattfeder)



Windanzeiger - Wind indicators

Art.-Nr.	Beschreibung description
MB6103	Verklicker mit Seitenhalter, Tuchlänge 100 mm
RB1240	Opti Windanzeiger mit roter Windfahne
RB1243	Opti Windanzeiger Windesign PRO
RB1245	Seitenhalter für RB1240 und RB1243
RB2020	Leichtgewicht Windanzeiger auf einem Ausleger aus Aluminium mit 4 mm Ø. Für Masten von 45 - 65 mm Ø
JH22	Windanzeiger "Little Hawk" mit Seitenhalter
JH22-1	Ersatz Windfahne für JH22 - orange
JH22-2	Ersatz Windfahne für JH22 - schwarz

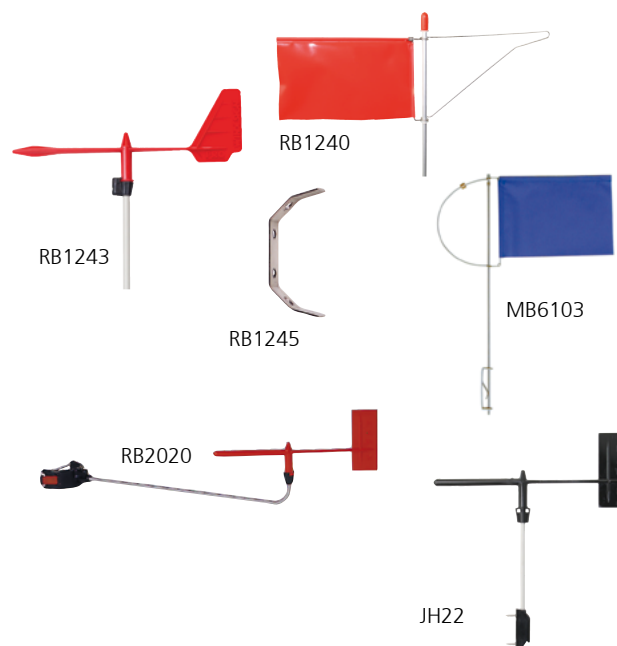

1



Mastfuß - Mastbase

Verstellbarer Edelstahl Mastfuß
Adjustable mast base made of stainless steel

Art.-Nr.	Breite Basis width base	Länge Basis length base
SS300001	60 mm	110 mm

2

3

Mastführungen - Mast sleeves

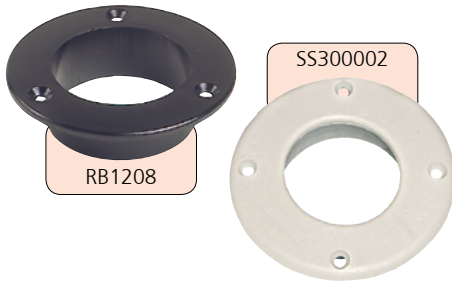

Art.-Nr.	LochØ Deck hole Ø deck	Befestigung mounting	Material material
RB1208	53 mm	3 Schrauben	Nylon
SS300002	57 mm	4 Schrauben	Nylon

4

5

Mastkeilsatz für Jollen - mast chock set for Dinghies



Mastkeilsatz für Jollen bei denen der Mast durch eine Decksöffnung eingesteckt wird wie z. B. bei 420er oder Optimisten. Der Satz enthält 5x 1 mm, 1x 5 mm, 2x 10 mm und 1x 20 mm Keilscheiben.
This choke set is suitable for use with boats like the 420. It includes the following sizes: 5x 1 mm, 1x 5 mm, 2x 10 mm and 1x 20 mm.

Art.-Nr.	Breite width
HA473	49,2 - 69,4 mm

7

8

Mastsicherung - Mast lock



Mastsicherung mit einem Edelstahl-Spannverschluß und einer Gummiverkleidung. Dadurch werden Schäden am Mast vermieden und die Mastsicherung vor Verrutschen gesichert. Die Sicherung sollte direkt unterhalb der Mastführung angebracht werden, um beim Kentern den Verlust des Mastes zu verhindern.

Stainless steel lock to secure your mast from coming out of its step when the boat is capsized. This lock has a rubber insert and should be clamped around the mast just under the deck. We suggest you use the collar in addition to the rope locking system to create double security. The lock will be provided with a line to attach it to the maststep.

Art.-Nr.
RB1203

9

10

11

Rigg Zubehör - Rigg equipment

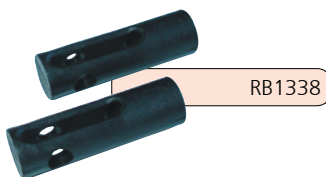

Art.-Nr.	Beschreibung description
RB1338	Verklickerhülse für Mast - Nylon, schwarz - 2 Stück Pack
HA866A	Verklickerhülse für Mast - Aluminium, gold eloxiert - per Stück

13

14



Rigg Zubehör - Rigg Equipment

Endbeschläge für den Mast, Baum und die Sprit aus Glasfaserverstärktem Nylon.
End fittings for mast, boom and sprit made of glass fibre reinforced Nylon.

Art.-Nr.	Beschreibung description
RB1255	Mastfuß, Kappe aus DELRIN, für Regatta Rigg Heel plugs made of DELRIN for racing mast
RB1257	Mastfuß, Kappe in schwerer Ausführung für "Silver" und "school" Rigg Heel plugs in heavy duty for "silver" and "school" masts

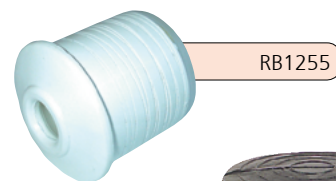

RB1255



RB1257



RB1260

RB1260	Top-Beschlag Mast für "silver" und "school" Rigg Top cap for "silver" and "school" masts
--------	---

RB1270	Top-Beschlag Sprit für Standard Rigg, Sprit-Ø 25 mm (2 Stück Pack) Sprit ends for standard 25 mm sprite (by pair)
--------	--



RB1270

RB1271	Top-Beschlag Sprit für Regatta Rigg, Sprit-Ø 27 mm (2 Stück Pack) Sprit ends for racing 27 mm sprit (by pair)
--------	--



RB1271

RB1275	Gabel für Standard-Baum mit 32 mm Ø Inboard end for 32 mm standard boom
--------	--

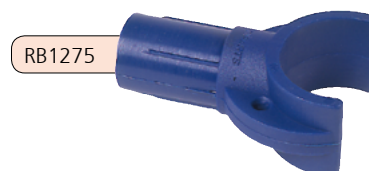

RB1275

RB1276	Nockbeschlag für Standard-Baum mit 32 mm Ø Outboard end for 32 mm standard boom
--------	--

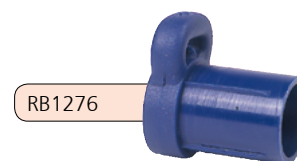

RB1276

RB1280	Gabel für Regatta-Baum mit 40 mm Ø Inboard end for 40 mm racing boom
--------	---

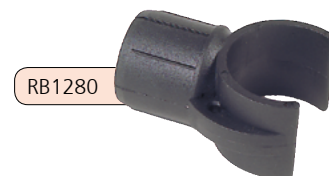

RB1280

RB1282	Nockbeschlag für Regatta-Baum mit 40 mm Ø Outboard end for 40 mm racing boom
--------	---

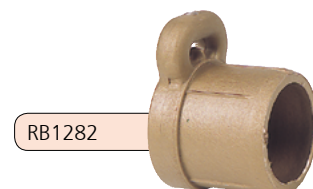

RB1282

1

2

3

4

5

6

7

8

9

10

11

12

13

14



Knarrblöcke - Ratchet blocks

Das "Automatik-Getriebe" für Regattaboote. Ezi-Ratchet hat der Ratschentechnologie neue Impulse gegeben. Der geniale, **zugabhängige** Mechanismus löst die Ratschenfunktion nur bei steigender Schotbelastung aus. Der Übergang von kugelgelagerter Scheibe zur kräftigen Ratsche ist sehr harmonisch. So ist jederzeit eine optimale Schotkontrolle sichergestellt.

Manuelle Nachstellung und Schalter, die entweder an oder aus gestellt sind (und dies dann auch noch zur falschen Zeit), gehören der Vergangenheit an. Segeln Sie einmal mit einem Ezi-Ratchet Block und überzeugen Sie sich selbst!

Dubbed as the automatic gearbox for racing boats. The Ezi-Ratchet has rewritten the laws that used to govern ratchet block technology. The ingenious **load-sensitive** mechanism triggers the ratchet only when the sheet load increases. The transition from ball race sheave to the tough holding power of the ratchet is incredibly smooth, providing the ultimate in hands free operation.

Manual adjustment and switches that are always on or off (often at the wrong time) are a thing of the past. Sail with Ezi-Ratchet and you'll wonder how you ever sailed without one.



Ezi-Ratchet

45 mm

mit Wirbelschäkel, ohne Hundsfoot

with swivel shackle, without becket

Art.-Nr.	Typ type	Tauwerk rope	Scheibe Ø sheave Ø	Länge length	BRL kg	Umschaltlast Trigger load
HA2345		Ø 5 - 8	45 mm	90 mm	600 kg	6 kg

Blöcke - Blocks



Kugelgelagerte Rolle mit 40 mm Ø für max. 10 mm Schot
Ball bearing blocks with 40 mm Ø for max. 10 mm sheet.



Art.-Nr.	Länge length	Gewicht weight
HA2040	64 mm	37 g

Schäkel und Feder - Shackles and spring



D-Schäkel, mit Augbolzen zur Befestigung der Knarrblöcke
D-shackle with eye bolt. For fixing of ratchet blocks



Art.-Nr. lose	Art.-Nr. SB-Pack	Bolzen-Ø bolt-Ø	Länge innen length inside	Breite innen width inside
PH150041	PI150041-2SB	4 mm	15 mm	10 mm
PH150051	PI150051-2SB	5 mm	20 mm	11 mm

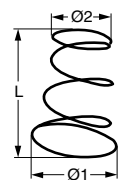

Edelstahlfeder zur Aufrichtung der Knarrblöcke
Stainless steel stand up spring for ratchet blocks



Art.-Nr. lose	Art.-Nr. SB-Pack	L mm	Ø1 mm	Ø2 mm
HA1034-10	HA1034-2SB	44	25	25

Deck-Wirbel - Swivel base



Edelstahl
stainless steel



Art.-Nr.	Beschreibung description	H mm	WL kg
HA4222	mit Schäkel und Bolzen - with shackle and pin	30	300

Fallblöcke - Halyard blocks

Art.-Nr.	Lager bearing	Rollen-Ø sheave-Ø	Material material	Tau-Ø rope-Ø
HA4178	plan	25 mm	Acetal	4-8 mm Tau
SS0003	plan	25 mm	Nylon	4-6 mm Tau
HA4568	kugellager	16 mm	Edelstahl	2-4 mm Tau/Draht
HA4068	kugellager	16 mm	Edelstahl	2-4 mm Tau/Draht



Rigg Zubehör - Rigg equipment

Art.-Nr.	Beschreibung description
RB1337	Pin Stop für Gold Masten, per Stück kompl. mit POP-Niete
HA60-10	Griff für 3 mm Fall aus Nylon im 10er Pack
HA60OPT-10	Griff für 4-5 mm Fall aus Nylon im 10er Pack
MN20-10	Markierungsstreifen zum Aufkleben als 10er Pack
RB1373	Protestflagge komplett mit Bändsel zur Befestigung am Baum. Zum Hisen am unteren Band ziehen.

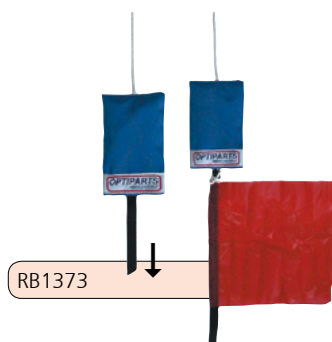

Großschotzubehör - Mainsheet equipment

Art.-Nr.	Beschreibung description
SS1700	Edelstahlringe mit 15 mm Ø
SR2480	Schnapphaken aus Edelstahl, Länge 50 mm
HK9140	Schnappschäkel für Schot aus Messing, Länge 40 mm
NB9503	Schnappschäkel für Schot aus Edelstahl, Länge 33 mm
NB6150	Karabinerhaken aus Edelstahl mit Key-Lock System, Länge 50 mm



Klemmen - Cleats



HA146-10



CL 211AN-II

Art.-Nr.	Beschreibung description
HA146-10	ALLEN Schlitzklemme aus Nylon für 5 mm Tau (10er Pack)
CL211AN-II	CLAMCLEAT Klemme aus Aluminium für 3-6 mm Tau harteloxiert

Basis Platten - Base plate



SS300015



SS2517-10

Art.-Nr.	Beschreibung description
SS300015	Basis mit 4 mm Bohrlöchern
SS2517-10	Edelstahlöse klein (10 Stück Pack)

Segellatten - Sailbattens

Segellattensatz von RBS
Sail battens set by RBS



Art.-Nr.	Beschreibung description
XE0240	RBS Lattensatz für Optimisten, unverjüngt im Satz von 2 Stück



einzelne Segellatte von Blue Streak
single battens by Blue Streak

Art.-Nr.	Beschreibung description
ORL1045	verjüngte Vinylester Latten, 10 mm breit, 450 mm lang, einzeln

Segelnummern - Sail numbers

Opti Segelnummern, 9 1/4" = 235 mm

Alle Segelnummern sind aus selbstklebendem Polyestergewebe. Bestellen Sie einfach mit den nachfolgenden Bestellnummern und fügen Sie die gewünschte Ziffer oder Buchstaben an. Hinweis: Nur die hier gezeigten Buchstaben sind verfügbar.

Φ
GER
SUI

9 1/4" 235 mm

Art.-Nr. VP à 10 St.	Art.-Nr. VP à 2 St.	Größe size	Farbe	colour	Verfügbare Zeichen available digits
CTZ92?-10		9 1/4" = 235 mm	blau	blue	0 - 9 G E R
CTZ96?-10		9 1/4" = 235 mm	rot	red	0 - 9 G E R
CTZ99?-10	CTZ99?-2	9 1/4" = 235 mm	schwarz	black	0 - 9 G E R A U T S U I
CTZ99OPTI-10	CTZ99OPTI-2				Opti-Zeichen

0123456789 AUT

Segelfäden - Telltales

Art.-Nr.	
CF3008	Trimmfädensatz. 4 Paar selbstklebende Wollfäden in rot und grün.

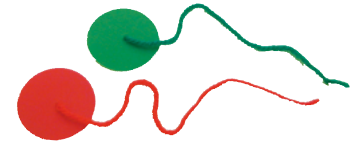

1

Einhand Jollenpaddel - Single Handed Paddle

Das Einhändige Paddel
Optimal für Ein-Mann-Jollen, da nur eine Hand zum paddeln benötigt wird. Mit der anderen kann gesteuert werden. Durch die Größe leicht zu verstauen und wiegt nur 215 g.
[Single Handed Paddle](#)
Best for one-hand-dinghies. Used with one arm only, whilst the other arm can steer by tiller.
Easy to stow, weights only 215 g.

Art.-Nr.	
SS300022	



2

3

Schwertkastengummi - Rubber inserts daggerboard

Set mit 4 Schwertkastengummis für eine möglichst geringe Vibration des Schwertes.

Art.-Nr.	Beschreibung description
SS300014-4	VP à 4 Stück



4

5

Ösfaß - Hand bailer

Ösfaß gemäß der Klassenvorschrift "Optimisten" Fassungsvermögen: 4 Liter
Hand bailers according to the Optimist Class directive. Capacity: 4 Liter

Art.-Nr.	Beschreibung description
SS300018R	rot - red
SS300018G	grün - green

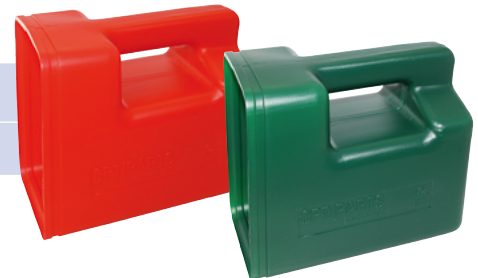

6

7

8

9

Gurtband - Webbing Polyester

48 mm breites Polyester. Sicher und sehr belastbar. Lieferung auf 100 m Rollen.
48 mm Polyester webbing. Available on 100 m rolls only.

Art.-Nr.	Farbe colour	Breite width	Länge length
GW8250	blau - blue	48 mm	100 m
GW8650	rot - red	48 mm	100 m
GW8950	schwarz - black	48 mm	100 m



10

11

Ausreitgurt SB-Verpackt
[Toe strap webbing in self service pack](#)

GW8950-5	schwarz - black	48 mm	5 m Rolle
----------	-----------------	-------	-----------

Ausreitgurt, schwarz gepolstert
[Toe strap, schwarz padded webbing](#)

SS300019	schwarz - black	48 mm	
----------	-----------------	-------	--



12

13



HA4099-15B	Fußgurtplatten aus Edelstahl, 51 mm Breite	VP à 1 Paar
------------	--	-------------



14

Persenninge für Optimisten - Covers for Optimists



Diese Persenninge werden aus einem Polyester-Baumwolle-Mischgewebe (ca.385 g/qm) hergestellt. Das Persenningtuch ist unbeschichtet, also „atmungsaktiv“ und der Opti bleibt immer gut belüftet. Bei Regen zieht sich das Gewebe auf Grund des Baumwollanteiles zusammen und es bleibt dicht. These covers are made of a polyester-cotton-blended fabric (approx. 385 g/qm). The tarpaulin cloth is uncoated and "breathable" and the Opti always remains well ventilated. When it rains, the fabric contracts due to the cotton content and remains tight.

Art.-Nr.	Beschreibung description	
SS300060	Oberpersenning grau	top cover grey
SS300061	Rumpfpersenning grau	under cover grey

Jollenstaubeutel



Jollenstaubeutel - Material: Nylon grau mit Reißverschluss. Die Lieferung erfolgt komplett mit Deckel.
Hatch storage bags - Material: Nylon grey with zipper. Delivered complete with cover



Art.-Nr.	Øi mm	Øa mm	Farbe Deckel colour cover
HA337W-BAG	100 mm (4")	145 mm	weiß / white
HA337-BAG	100 mm (4")	145 mm	anthrazit / anthracite

Transportwagen - Trolley



Transportwagen für kleine Jollen wie z. B. Opti, Kajaks oder Kanus. Mit Gurt und 9" Luftreifen.
Trolley for small dinghies i.e. Opti, Kajaks or Canoes. with webbing and 9" pneumatic wheels.

Art.-Nr.	Gesamtbreite total width	Nutzbreite usable width
EZ16230S	755 mm	540 mm

Pump Action Klemme - Pump Action Cleat



Eine pfiffige, schwenkbare Klemme in der die Leine frei durchlaufen kann, bis diese Leine bis zum Klemmpunkt angehoben wird. Wird die Leine wieder abgesenkt kann diese wieder frei durchlaufen. Vielfach verwendet am Spifall bei Pump-Action Systemen z.B. auf 470er, Fireballs, RS700 und anderen Jollenklassen. Geeignet für 4 mm Tauwerk Ø



A unique pivoting cleat that allows the line to run freely until the rope is lifted at which point it cleats. It will release again when the rope is flat on desk. Frequently used for Spinnaker halyard pump-up systems on 470's, Fireballs, RS700 and other dinghy classes. Designed for use with 4 mm lines.

Art.-Nr.	L mm	B mm	H mm	LL mm
HA2077	40	20	32	20

Rohrklemmen - Tubular cleats



Nylon 6, schwarz / anthrazit
Nylon 6, black / anthracite



Art.-Nr. VP à 10	L mm	für Tauwerk Ø for rope dia
HA146-10	65	2 - 6 mm

Schlitzklemmen - "V"-Cleats



Art.-Nr. lose	L mm	max.Tauwerk Ø max.rope dia	
HA4246	67	2-6 mm	Klemme mittig - Center cleat