

# ZUM ANKERN & FESTMACHEN

# 6

<b>Anker</b>	ab 428
<b>Ankerleinensystem</b>	ab 416
<b>Ankerverbinder</b>	ab 436
<b>Ankerwinden</b>	ab 417
<b>Bojenfänger</b>	ab 443
<b>Bootshaken</b>	ab 446
<b>Bugbeschläge und Rollen</b>	ab 432
<b>DC•Anker</b>	ab 431
<b>Federklammern</b>	ab 445
<b>Fender</b>	ab 449
<b>Fenderklemmen</b>	ab 454
<b>Fenderkörbe</b>	ab 453
<b>FENDRESS Fenderbezüge</b>	ab 449
<b>FOB Anker</b>	ab 430
<b>FORSHEDA</b>	ab 441
<b>G-HOOK</b>	ab 444
<b>Ketten</b>	ab 437
<b>Kettennotglieder</b>	ab 440
<b>Kettenschäkel und -haken</b>	ab 434
<b>Kissenfender</b>	ab 449
<b>Klappdraggen</b>	ab 432
<b>Luftpumpen</b>	ab 455
<b>M-Anker</b>	ab 431
<b>MEGAFEND Fenderhaken</b>	ab 453
<b>Pflugscharanker</b>	ab 431
<b>POLYFORM</b>	ab 450
<b>ROCNA Anker</b>	ab 428
<b>Schleusenhaken</b>	ab 434
<b>Stegfender</b>	ab 448
<b>Treibanker</b>	ab 433
<b>U-CLEAT</b>	ab 442

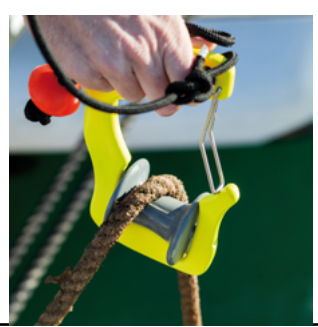
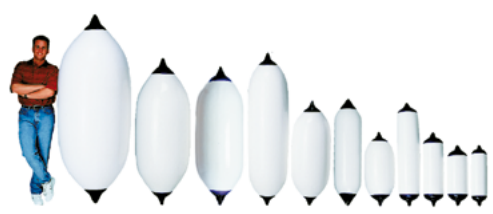

- 1
- 2
- 3
- 4
- 5
- 6
- 7
- 8
- 9
- 10
- 11
- 12
- 13
- 14

### Ankerleinensystem - Mooring reel system

# ANKAROLINA®



ANKAROLINA benutzt statt einer Ankerleine ein Polyester-Gurtband mit hoher Festigkeit. So bekommt man 56 Meter auf eine Trommel von nur 430 mm Ø! Die schwarze Trommel des Systems kann praktisch überall installiert werden: Im Ankerkastendeckel, unter dem Süllbord, an Bug- oder Heckkorb.

Ankern mit ANKAROLINA ist denkbar einfach:

Etwa 2 m Gurtband abspulen, den Anker direkt oder mit einem Kettenvorlauf an die Gurtbandschleife anschäkeln und fallenlassen. ANKAROLINA spult automatisch ab, ohne das Gurtband zu verdrehen. Wenn Sie genug Gurt ausgebracht haben, belegen Sie ANKAROLINA einfach auf einer Klampe.

Den Anker holen Sie ebenso einfach wieder auf: zuerst die Lose aufwickeln und ANKAROLINA von der Klampe nehmen.

Holen Sie den Anker von Hand auf. Danach spulen Sie das Gurtband auf. Benutzen Sie hierzu die beigefügte Kurbel.

ANKAROLINA eignet sich auch hervorragend als Rettungs- oder Schleppleine.

Jede ANKAROLINA wird mit einer vollständigen Montage- und Bedienungsanleitung geliefert.

#### Technische Daten:

Hassel-Ø	280 mm (24 m und 35 m Länge) 430 mm (56 m-Länge)
Breite	59 mm
Material	hochfester Kunststoff, schwarz

**Beachten Sie: ANKAROLINA ist keine Ankerwinde!**

Art.-Nr.	Typ	Länge length	Breite width	Bruchlast Breaking Load
AC1024	ANKAROLINA Set	24 m	25 mm	2.400 kg
AC1035	ANKAROLINA Set	35 m	25 mm	1.400 kg
AC1056	ANKAROLINA Set	56 m	25 mm	2.400 kg
AC105635	ANKAROLINA Set	56 m	35 mm	3.000 kg
AC1124	Reservegurtband	24 m	25 mm	2.400 kg
AC1135	Reservegurtband	35 m	25 mm	1.400 kg
AC1156	Reservegurtband	56 m	25 mm	2.400 kg
AC1235	Einzelne Reservehaspel für 24 m / 35 m Gurtbandlänge (eine Seitenplatte)			
AC1256	Einzelne Reservehaspel für 56 m Gurtbandlänge (eine Seitenplatte)			
AC1300	Einzelne Kurbel			
AC1301	Einzelner Montagesatz			
AC 1302	4 Montageclips, einzeln			



### Ankerball - Signal Ball



Kunststoff, schwarz, 2 Scheiben zum Ineinander stecken  
plastic, black, two slices to compose

Art.-Nr.	Ø mm	Type
MB7070	350	robust tough

### Blei Ankerleine - Lead Anchor Line



Ankerleine mit eingeflochtener Bleieinlage für eine optimierte Durchhanglinie. Doppelgeflecht aus Polyester, weiß mit blauer Kennung. Eingespleißte NIRO Kausche an einem Ende. 10 Meter Einlage aus eingekapseltem Blei. Durch Kapselung der Bleieinlage gerät kein Schwermetall ins Wasser.

Anchor warp with braided-in lead centre for optimum catenary. Double Braid made of Polyester in white with blue markers. Complete with spliced stainless steel thimble on one end. 10 metres with inner core from encapsulated lead. Environmentally sound as the lead is encapsulated so that no metal can escape into the environment.

**GleisteinRopes**  
The Perfect Line

Art.-Nr.	Ø mm	BRL daN	Länge Length	empf. Schiffslängen recommended ship length
GO501	10	1250 daN	35 m	< 9 m
GO502	12	1800 daN	40 m	8 - 12 m
GO503	14	2650 daN	40 m	10 - 14 m
GO504	16	3200 daN	40 m	14 - 17 m

### Ratschläge zur Auswahl der geeigneten Ankerwinde.

Für die richtige Wahl der erforderlichen Ankerwinde ist die genaue Kenntnis einiger Bootsparameter und der Haupteigenschaften des Produktes unerlässlich. Zum besseren Verständnis der Daten in den verschiedenen Tabellen der Ankerwinden wird im Folgenden die Bedeutung der wichtigsten Bezeichnungen erklärt.

#### Schiffslänge.

Der Typ der zu installierenden Ankerwinde hängt auch von der Länge und der Verdrängung des Schiffes ab. Die Haupteigenschaften, die berücksichtigt werden müssen, sind die Motorleistung (Watt) und die maximale Zugkraft. Je größer die Bootsabmessungen und das Gewicht der Kette mit Anker, um so leistungsfähiger muss die Ankerwinde sein.

### Wichtige technische Merkmale

#### Zugkraft/Arbeitslast

Beim Hochholen des Ankers führt die Ankerwinde mehrere Arbeitsphasen aus, zu den auch das Losbrechen des Ankers vom Meeresgrund gehört.

In jeder Phase ändert sich die Arbeitslast und die Ketteneinholgeschwindigkeit.

In der Phase des Hochholens soll die maximale Arbeitslast nicht überschritten werden.

Die höchste Belastung entsteht beim Losbrechen des Ankers. Diese Spitze ist ein sehr kritischer Wert und es muss sicher gestellt sein, dass das Boot über eine Ankerwinde verfügt, die über eine ausreichende maximal Zugkraft verfügt.

#### Beispiel für Auswahl der Windengröße:

- Kettenlänge sollte Bootslänge x 5 entsprechen.
- Kettengewicht + Ankergewicht = Ankergeschirr
- Ankergeschirr x 4 = max. Arbeitsgewicht
- max. Arbeitsgewicht x 3 = Ausbrechgewicht max.
- Ausbrechgewicht entspricht der vorgeschlagenen Motorleistung in Watt.

#### Abmessungen der Ankerkasten.

Das Maß ist ein wichtiges Merkmal, das angibt, wie viel Tauwerk oder Kette geladen werden kann und wie viel Platz für den Windenmotor und Getriebe zur Verfügung steht.

Die Ankerkastentiefe bestimmt den Fall des Taus oder der Kette durch Schwerkraft; der Abstand zwischen der Ankerklüse und der Höhe des Tauwerks oder der Kette auf dem Boden der Ankerkasten muss daher mindestens 40 cm (16") betragen.

### Horizontal oder vertikal

**Die horizontalen Ankerwinden** haben eine waagrecht ausgegerichtete Drehachse und sind daher in einem Gehäuse auf Deck untergebracht. Sie sind für Piekis mit kleinen Abmessungen geeignet, in denen das Tauwerk oder die Kette nach einer Drehung von 90° um die Kettennuss aufgenommen wird. Sie können leicht vom Deck aus installiert werden und brauchen nur angeschlossen werden. Sie können vollständig in der Bug Ankerkasten versenkt montiert werden. Eventuelle Instandhaltungsarbeiten sind daher sehr einfach ausführbar.

**Die vertikalen Ankerwinden** haben dank des niedrigen Profils ein gefälliges Aussehen und erfordern auf Deck einen geringeren Platzbedarf. Die Drehachse liegt vertikal, der Getriebemotor ist unter Deck angeordnet. Die Kontaktfläche zwischen Tau/Kette und Kettennuss beträgt ca. 180° und gewährleistet hohen Eingriff.

### Spezielle Funktionen

#### Manuelle Free-Fall Funktion:

Durch Freischalten der Kettennusskupplung kann die Kette ungebremst fallen und somit schnellstmögliches ankern.

#### Automatische Free-Fall Funktion:

Bei der Ankerwinde GENIUS kann man die Free-Fall Funktion über die Fernbedienung elektrisch steuern.

#### Manuelles Fieren möglich, Notfunktion gekennzeichnet.

### Tips on selecting the best windlass for your needs.

To choose the right windlass for your needs you must know several parameters of the vessel and the main technical features of the products. To aid understanding of the data in the windlass tables the following section illustrates the meanings of the key expressions used.

#### Boat length.

The windlass model to install depends on the length and displacement of the vessel. Typically, windlasses are sized in relation to engine power (wattage) and maximum pulling capacity. As the size of the vessel increases, so does the size of the associated ground tackle so more windlass power is needed.

### The main technical data

#### Pulling power.

The higher the maximum pull, the higher the permissible working load of the windlass and hence the heavier the ground tackle that can be handled.

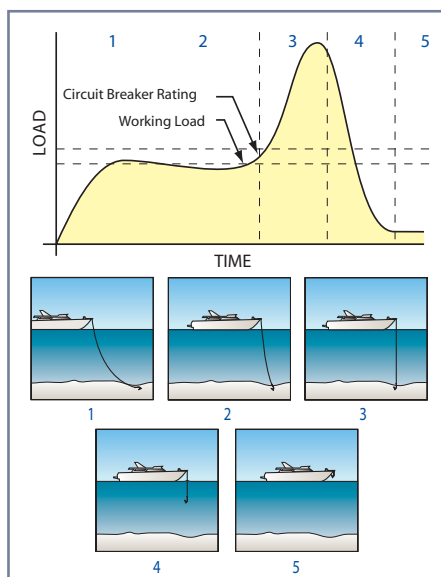

#### Working Load.

During anchor recovery, the windlass will pass through a number of operation phases until the anchor is broken out of the seabed. At each phase, the working load and retrieval speed of the windlass will vary. For any anchor recovery, the windlass will operate longest during the "working load" phase but will experience a significant peak in load during anchor breakout. It is this significant peak load at breakout that puts the most strain on any windlass and why it is important to ensure that each boat has a windlass that maximizes this load factor. It is suggested that the safe working load be well below the windlass's maximum pulling capacity.

#### Anchor locker size.

This important consideration affects how much anchor rode can be placed in the locker and how much room there is for the windlass motor. The most important anchor locker measurement is its depth, since this ultimately determines how much "fall" is available. Specifically, the fall is the vertical distance between the top of the anchor locker and the top of the rode when the entire rode is completely stored inside. Ideally, in order to allow gravity to properly feed the anchor rode from the windlass into the anchor locker, a minimum of 30 cm (12") of fall is necessary.

### Horizontal or vertical

**The horizontal windlass** has its drive-shaft aligned on a horizontal plane and is usually completely self-contained in an above deck mounted unit. This windlass offers the best performance with small anchor lockers. On horizontal windlasses, as the anchor rode enters the gypsy, it makes a 90° turn and feeds directly into the anchor locker. Some maintenance operations tends to be easier.

**The vertical windlasses** are aesthetically pleasing with their low-profile lines while optimising the available deck area. Vertical windlasses are normally installed above deck, with a vertical rotation axis and the motor/gearbox coupled from below deck.

### Special benefit

#### Manual Free-Fall:

a mechanism that releases the gypsy clutch, like this offering unlimited down speed of the anchor. These windlasses are designed for fast anchoring in deep water or for fishing, where it is important to anchor on a certain spot.



#### Automatic Free-Fall:

mechanism that releases the clutch of the gypsy for the Free-Fall of the chain, which is controlled by an electrical command. This system is installed on the Genius FF series.

#### Manual veering possible, Emergency manual lift if marked.

Lieferumfang: Relaisbox und Kurbel. Schalter, Kabel und Absicherung müssen separat bestellt werden.

Delivered with Contactors and handle. Switch, cable and circuit breaker must be ordered separately.

**Mini Genius GP2**

**Gehäuse Komposit**



#150



#250

„On-deck“ Ankerwinden  
Gehäuse aus Komposit Material (#150)  
oder hart anodisiertem Aluminium (#250)  
Kettennuss Deckel aus Messing verchromt  
Kette auf einer kombinierten Ketten-/Tauwerk nuss  
Manuelles System für freien Kettenfall  
Tauwerk - Spannvorrichtung

On-deck windlasses  
Case in composite material (#150)  
or hard anodized Aluminium (#250)  
Chromed brass gypsy lid  
Rope and chain on a single gypsy  
Manual Free-Fall system  
Supplied with pressure lever

Art.-Nr. (ohne Verholspill)	QIG150M-06	QIG250M-06	QIG250MF-06	
Art.-Nr. (mit Verholspill)	-	-	-	<b>Watertight IP66</b>
			<b>FREEFALL</b>	
für Bootslänge *) for boat length *)	6 - 8 m	6 - 9 m	6 - 9 m	
Motor Motor output	150 W	250 W	250 W	
Spannung Voltage	12 V	12 V	12 V	
Max. Zugkraft Max. pull	220 kg	550 kg	550 kg	
max. Gewicht Ankergeschirr max. Arbeitslast	35 kg 70 kg	50 kg 170 kg	50 kg 170 kg	
Leistungsaufnahme Current draw	29 A	35 A	35 A	
Max. Rückholgeschw. max. chain speed	38,9 m / min. 127,6 ft / min.	31,2 m / min. 102,4 ft / min.	31,2 m / min. 102,4 ft / min.	
Kettennuss Gypsy	6mm DIN766 6mm ISO	6mm DIN766 6mm ISO	6mm DIN766 6mm ISO	
Tauwerk / Rope	12 mm	12 mm	12 mm	

\*) Die Empfehlung kann je nach Bootstyp  
und Ankergeschirr variieren  
The indication may vary according to the  
boat type and the anchor rode type.

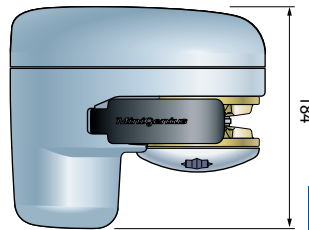
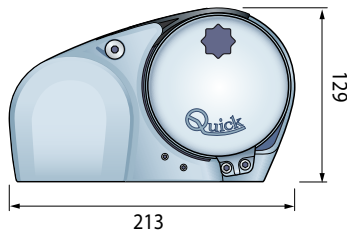

Homepage  
[quicknauticalequipment.com](http://quicknauticalequipment.com)

**Ultra Genius GP2**

**Gehäuse Aluminium eloxiert**

**Watertight IP66**



„On-deck“ Ankerwinden  
Gehäuse aus hart anodisiertem Aluminium  
Kette auf einer kombinierten Kettennuss  
Manuelles System für freien Kettenfall  
Tauwerk - Spannvorrichtung  
Planetenuntersetzungsgetriebe

On-deck windlasses  
in anodized aluminium in hard oxide  
Rope and chain on a single gypsy  
Manual Free-Fall system  
Supplied with pressure lever  
Epicyclical gearbox

Art.-Nr. (ohne Verholspill)	QIG600U-06	QIG1000U-06	QIG1000U-08	QIG1100U-08
Art.-Nr. (mit Verholspill)	-	-	QIG1000UD-08	-
für Bootslänge *) for boat length *)	6 - 10 m	8 - 13 m	8 - 13 m	8 - 13 m
Motor Motor output	500 W	800 W	800 W	800 W
Spannung Voltage	12 V	12 V	12 V	24 V
Max. Zugkraft Max. pull	680 kg	900 kg	900 kg	900 kg
max. Gewicht Ankergeschirr max. Arbeitslast	85 kg 250 kg	120 kg 350 kg	120 kg 350 kg	120 kg 350 kg
Leistungsaufnahme Current draw	76 A	96 A	96 A	50 A
Max. Rückholgeschw. max. chain speed	25,5 m / min. 83,7 ft / min	29,6 m / min. 97,1 ft / min	29,6 m / min. 97,1 ft / min	29,6 m / min. 97,1 ft / min
Kettennuss Gypsy	6mm DIN766 6mm ISO	6mm DIN766 6mm ISO	8mm DIN766 8mm ISO	8mm DIN766 8mm ISO
Tauwerk / Rope	12 mm	12 mm	12 mm	12 mm

Lieferumfang: Relaisbox und Kurbel. Schalter und  
Absicherung müssen separat bestellt werden.  
Delivered with Contactors and handle. Switch and  
circuit breaker must be ordered separately

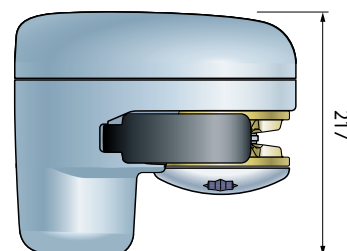
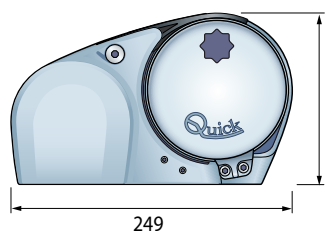



Ultra Genius GP2 FF FreeFall

Gehäuse Aluminium eloxiert

„On-deck“ Ankerwinden  
Gehäuse aus hart anodisiertem Aluminium  
Kette auf einer kombinierten Ketten-/Tauwerknuss  
Automatischen System für freien Kettenfall  
Tauwerk - Spannvorrichtung  
Planetenuntersetzungsgetriebe

On-deck windlasses  
in anodized aluminium in hard oxide  
Rope and chain on a single gypsy  
Automatic Free-Fall system  
Supplied with pressure lever  
Epicyclical gearbox



Art.-Nr. (ohne Verholspill)	QIG600UF-06	QIG1000UF-06	QIG1000UF-08	
Art.-Nr. (mit Verholspill)	-	-	-	
für Bootslänge *) for boat length *)	6 - 10 m	8 - 13 m	8 - 13 m	
Motor Motor output	500 W	800 W	800 W	<b>Watertight IP66</b>
Spannung Voltage	12 V	12 V	12 V	
Max. Zugkraft Max. pull	680 kg	900 kg	900 kg	<b>AUTOMATIC FREE FALL</b>
max. Gewicht Ankereschirr max. Arbeitslast	85 kg 250 kg	120 kg 350 kg	120 kg 350 kg	
Leistungsaufnahme Current draw	76 A	96 A	96 A	
Max. Rückholgeschw. max. chain speed	25,5 m / min. 83,7 ft / min.	29,6 m / min. 97,1 ft / min.	29,6 m / min. 97,1 ft / min.	
Kettennuss Gypsy	6mm DIN766 6mm ISO	6mm DIN766 6mm ISO	8mm DIN766 8mm ISO	
Tauwerk / Rope	12 mm	12 mm	12 mm	



Homepage  
quicknauticalequipment.com

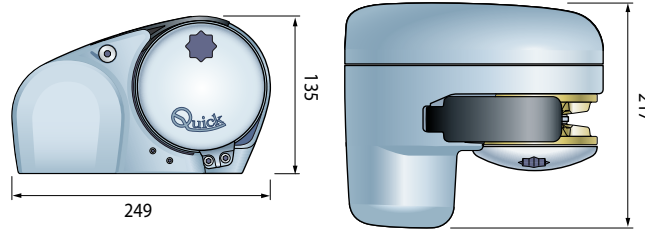

Lieferumfang: Relaisbox und Kurbel. Schalter und Absicherung müssen separat bestellt werden.  
Delivered with Contactors and handle. Switch and circuit breaker must be ordered separately

Hector HC3

Gehäuse Aluminium eloxiert

„On-deck“ Ankerwinden  
Gehäuse aus hart anodisiertem Aluminium  
Motorabdeckung aus Kunststoff  
oder aus anodisiertem Aluminium in hard oxide  
Mit oder ohne Verholspill  
Kette auf einer kombinierten Ketten-/Tauwerknuss  
Tauwerk - Spannvorrichtung  
Eingebauter Relais  
Hochholen des Ankers mit der Kurbel (Notfunktion)  
Manuelles System für freien Kettenfall

On-deck windlasses  
Base in anodized aluminium in hard oxide  
Jacket in composite material  
or in anodized aluminium in hard oxide  
With and without drum  
Rope and chain on a single gypsy  
Supplied with pressure lever  
Integrated solenoids  
Emergency manual lift system  
Manual Free-Fall system

**Watertight IP66**

Art.-Nr. (ohne Verholspill)	QIHC1012-08	-	-	-
Art.-Nr. (mit Verholspill)	QIHC1012D-08	QIHC1012DB08	QIHC1012D-10	QIHC1512AD10
Verholspill Seite	links - left	rechts - right	links - left	links - left
für Bootslänge *) for boat length *)	10 - 13 m	10 - 13 m	10 - 13 m	12 - 15 m
Motor Motor output	1000 W	1000 W	1000 W	1500 W
Spannung Voltage	12 V	12 V	12 V	12 V
Max. Zugkraft Max. pull	1300 kg	1300 kg	1300 kg	1500 kg
max. Gewicht Ankereschirr max. Arbeitslast	130 kg 400 kg	130 kg 400 kg	130 kg 400 kg	150 kg 450 kg
Leistungsaufnahme Current draw	140 A	140 A	140 A	150 A
Max. Rückholgeschw. max. chain speed	32,4 m / min 106,3 ft / min.	32,4 m / min 106,3 ft / min.	32,4 m / min 106,3 ft / min.	32,4 m / min 106,3 ft / min.
Kettennuss Gypsy	8mm DIN766 8mm ISO	8mm DIN766 8mm ISO	10mm DIN766 10mm ISO	10mm DIN766 10mm ISO
Tauwerk / Rope	12 mm	12 mm	16 mm	16 mm



rechts right links left

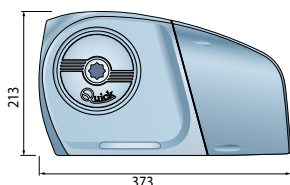

\*) Die Empfehlung kann je nach Bootstyp und Ankereschirr variieren  
The indication may vary according to the boat type and the anchor rode type.

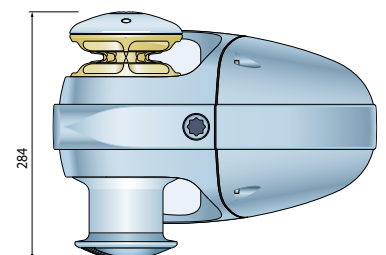

## Prince DP1

## Gehäuse Komposit mit Edelstahlabdeckung



Vertikale Ankerwinden  
Basis und Gehäuse aus Komposit mit  
Edelstahlabdeckung  
Mit oder ohne Verholspill  
Manuelles System für freien Kettenfall  
Inspektionsklappe  
Wassergeschützter Motor IP67  
Getriebegehäuse aus anodisiertem Aluminium  
Kettennuss aus Bronze verchromt  
Ausschließlich für Einsatz mit Ketten

Vertical windlasses  
Base and housing made of composite material with  
stainless steel cover  
With and without drum  
Manual Free-Fall system  
Inspection Cover  
Waterproof motor IP67  
Anodized aluminium gearbox  
Chromed bronze gypsy  
Only for chain use

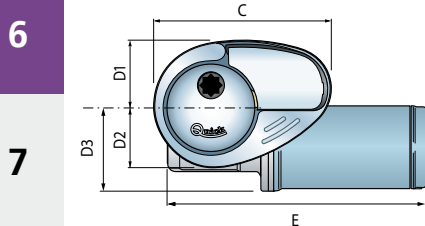
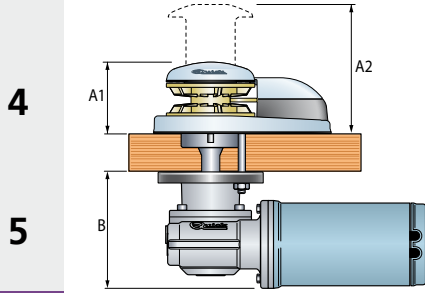

Art.-Nr. (ohne Verholspill)	QIDP10312-06	QIDP10512-06	
Art.-Nr. (mit Verholspill)			
für Bootslänge *) for boat length *)	5 - 7,5 m	5 - 8,5 m	
Motor Motor output	300 W	500 W	
Spannung Voltage	12 V	12 V	
Max. Zugkraft Max. pull	370 kg	660 kg	
max. Gewicht Ankergeschirr max. Arbeitslast	40 kg 120 kg	65 kg 200 kg	
Leistungsaufnahme Current draw	60 A	80 A	
Max. Rückholgeschw. max. chain speed	26,3 m / min. 86,3 ft / min.	25,2 m / min. 82,7 ft / min.	
Kettennuss (kein Tauwerk) Gypsy (no rope)	6mm DIN766 6mm ISO	6mm DIN766 6mm ISO	
Tauwerk / rope	-	-	

\*) Die Empfehlung kann je nach Bootstyp  
und Ankergeschirr variieren  
The indication may vary according to the  
boat type and the anchor rode type.

		A1	A2	B	C	D1	D2	D3	E
300W	mm	76	135	122	181	69	61	85	272
500W	mm	76	135	122	181	69	61	85	272



## Prince DP2

## Gehäuse Komposit mit Edelstahlabdeckung

Art.-Nr. (ohne Verholspill)	QIDP20512-06	QIDP20712-06	QIDP20712-08	QIDP21012-08	
Art.-Nr. (mit Verholspill)			QIDP20712C08	QIDP2112C-08	
für Bootslänge *) for boat length *)	5 - 9 m	7 - 12 m	7 - 12 m	8 - 13 m	
Motor Motor output	500 W	700 W	700 W	1000 W	
Spannung Voltage	12 V	12 V	12 V	12 V	
Max. Zugkraft Max. pull	660 kg	680 kg	680 kg	930 kg	
max. Gewicht Ankergeschirr max. Arbeitslast	65 kg 200 kg	100 kg 300 kg	100 kg 300 kg	140 kg 420 kg	
Leistungsaufnahme Current draw	80 A	95 A	95 A	130 A	
Max. Rückholgeschw. max. chain speed	28,9 m / min. 94,8 ft / min.	22,6 m / min. 74,1 ft / min.	22,6 m / min. 74,1 ft / min.	31,2 m / min. 102,4 ft / min.	
Kettennuss Gypsy	6mm DIN766 6mm ISO	6mm DIN766 6mm ISO	8mm DIN766 8mm ISO	8mm DIN766 8mm ISO	
Tauwerk / Rope	12 mm	12 mm	12 mm	12 mm	

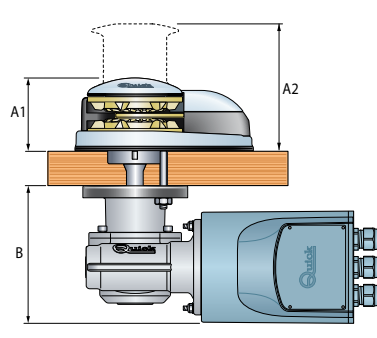

		A1	A2	B	C	D1	D2	D3	E
500W	mm	82	139	122	196	78	68	85	272
700W	mm	82	139	156	196	78	68	142	326
1000W	mm	82	139	156	196	78	68	142	344

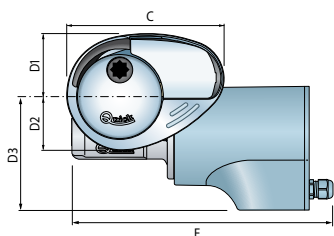

Lieferumfang: Relaisbox und Kurbel. Schalter und  
Absicherung müssen separat bestellt werden.  
Delivered with Contactors and handle. Switch and  
circuit breaker must be ordered separately

**Prince DP2E Gehäuse Komposit mit Edelstahlabdeckung**

Art.-Nr. (ohne Verholspill)	QIDP2E061206	QIDP2E101206	QIDP2E101208	
Art.-Nr. (mit Verholspill)	-	QIDP2E10126C	-	<b>Watertight IP67</b>
für Bootslänge *) for boat length *)	6 - 10 m	7 - 12 m	7 - 12 m	
Motor Motor output	500 W	800 W	800 W	
Spannung Voltage	12 V	12 V	12 V	
Max. Zugkraft Max. pull	620 kg	820 kg	820 kg	
max. Gewicht Ankergeschirr max. Arbeitslast	65 kg 200 kg	95 kg 290 kg	95 kg 290 kg	
Leistungsaufnahme Current draw	60 A	84 A	84 A	
Max. Rückholgeschw. max. chain speed	22,9 m / min. 75,1 ft / min.	22,5 m / min. 73,8 ft / min.	22,5 m / min. 73,8 ft / min.	
Kettennuss Gypsy	6mm DIN766 6mm ISO	6mm DIN766 6mm ISO	8mm DIN766 8mm ISO	
Tauwerk / Rope	12 mm	12 mm	12 mm	



Homepage  
quicknauticalequipment.com

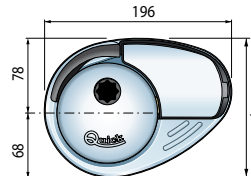
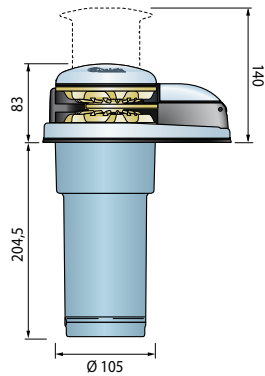

Lieferumfang: Relaisbox und Kurbel. Schalter und Absicherung müssen separat bestellt werden.  
Delivered with Contactors and handle. Switch and circuit breaker must be ordered separately



**Prince DP3 Gehäuse Komposit mit Edelstahlabdeckung**

Vertikale Ankerwinden  
Basis und Gehäuse aus Komposit mit  
Edelstahlabdeckung  
Mit oder ohne Verholspill  
Manuelles System für freien Kettenfall  
Tauwerk - Spannvorrichtung  
Inspektionsklappe  
Wassergeschützter Motor IP67  
Getriebegehäuse aus anodisiertem Aluminium  
Kettennuss aus Bronze verchromt

Vertical windlasses  
Base and housing made of composite material with  
stainless steel cover  
With and without drum  
Manual Free-Fall system  
Supplied with pressure lever  
Inspection Cover  
Waterproof motor IP67  
Anodized aluminium gearbox  
Chromed bronze gypsy

Art.-Nr. (ohne Verholspill)	QIDP30712-08	QIDP3712-10	QIDP31012-08	QIDP31512-10	
Art.-Nr. (mit Verholspill)	QIDP30712C08	-	-	-	
für Bootslänge *) for boat length *)	7 - 12 m	7 - 12 m	10 - 14 m	12 - 15 m	
Motor Motor output	700 W	700 W	1000 W	1500 W	
Spannung Voltage	12 V	12 V	12 V	12 V	
Max. Zugkraft Max. pull	850 kg	850 kg	1000 kg	1100 kg	
max. Gewicht Ankergeschirr max. Arbeitslast	80 kg 250 kg	80 kg 250 kg	120 kg 370 kg	160 kg 470 kg	
Leistungsaufnahme Current draw	90 A	90 A	140 A	155 A	
Max. Rückholgeschw. max. chain speed	27,4 m / min. 89,9 ft / min.	27,4 m / min. 89,9 ft / min.	39,6 m / min. 129,2 ft / min.	29,2 m / min. 95,8 ft / min.	
Kettennuss Gypsy	8 mm DIN766 8 mm ISO	10 mm ISO	8 mm DIN766 8 mm ISO	10 mm ISO	
Tauwerk / Rope	12 mm	16 mm	12 mm	16 mm	

	A1	A2	B	C	D1	D2	D3	E	
700W	mm	99	164	156	247	92	82	142	326
1000W	mm	99	164	156	247	92	82	142	344
1500W	mm	99	164	171	247	92	82	162	385

**Watertight IP67**

\*) Die Empfehlung kann je nach Bootstyp und Ankergeschirr variieren  
The indication may vary according to the boat type and the anchor rode type.

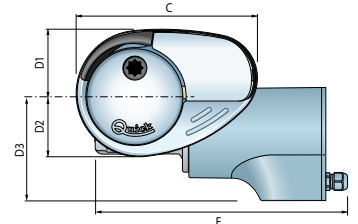
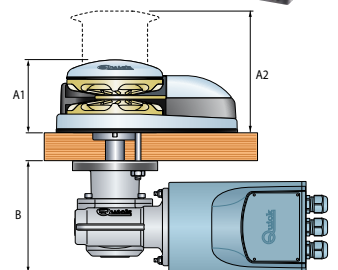



### Balder BL3

### Gehäuse Edelstahl

Tauwerkführung aus Edelstahl AISI 316  
Basis aus hart anodisiertem Aluminium  
Spezialnuss nur für Tauwerk  
Manuelles System für freien Fall  
Hochholen des Ankers mit der Kurbel (Notfunktion)  
Wassergeschützter Motor IP67  
Getriebegehäuse aus anodisiertem Aluminium

Rope guide made of Stainless steel AISI 316  
and anodized aluminium base in hard oxide  
Rope-Only Gypsy  
Manual Free-Fall system  
Emergency manual lift system  
waterproof motor IP67  
Anodized aluminium gearbox



Abbildung inklusive der optionalen Decksdurchführung  
Photo including the optional thru-hull fitting.

Art.-Nr. (ohne Verholspill)	QIBALDER0612	QIBALDER0912	
Decksdurchführung thru-hull fitting (optional)	QIBALDERT1	QIBALDERT1	<b>Watertight IP67</b>
für Bootslänge *) for boat length *)	5 - 7 m	5 - 7 m	<b>Passende Bleileinen suitable leaded rope</b> GO502 40 m 12 mm GO503 40 m 14 mm GO504 40 m 16 mm
Motor Motor output	600 W	900 W	
Spannung Voltage	12 V	12 V	
Max. Arbeitslast max. working load	200 kg	320 kg	
Absicherung Protection circuit breaker	60 A	50 A	
Max. Rückholgeschw. max. chain speed	25 - 28 m / min. 82 - 91 ft / min	22 - 25 m / min. 72 - 82 ft / min	
Nuss für Bleileine Gypsy for leaded rope	12, 14, 16 mm	12, 14, 16 mm	

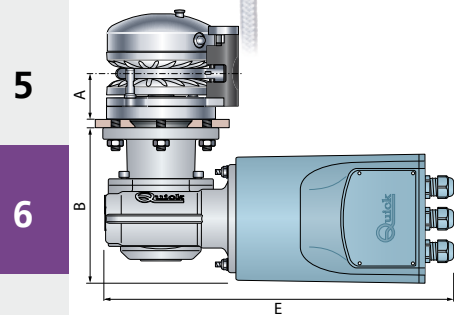

	A	B	E
600W	mm 44	122	271
900W	mm 44	155	327
1200W	mm 44	156	344

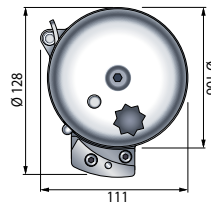

Decksdurchlass mit Automatic Stopper über integriertem Magnetschalter.  
Thru-Hull fitting with magnetic switch automatic stopper

\*) Die Empfehlung kann je nach Bootstyp und Ankergeschirr variieren  
The indication may vary according to the boat type and the anchor rode type.

### Ersatzteile für Ankerwinden - Spareparts for Windlasses



#### Ersatz Kettennüsse Spare Gypsy

PRINCE DP1	6 mm Kette	QESSB0406000
PRINCE DP2	6 mm Kette	QESSBDP20600
PRINCE DP2	8 mm Kette	QESSBDP20800
HECTOR HC3	8 mm Kette	QESSB100851H
HECTOR HC3	10 mm Kette	QESSB101038H
PRINCE DP3	8 mm Kette	QESSBDP38516
PRINCE DP3	10 mm Kette	QESSBDP31038

#### Ersatz Motoren Spare Motors

300 W	12 V	QESSM0312000
500 W	12 V	QESSM0512000
500 W	24 V	QESSN0524000
700 W	12 V	QESSM0712000
700 W	24 V	QESSM0724000

Weitere Kettennüsse für Vorgängermodelle sind auf Anfrage lieferbar.  
More Gypsies for previous models are available on special request



Pontoon PTG / PTR

Verholwinde

Verholwinden für auf- oder unterdeck Montage aus Edelstahl 1.4401 und eloxiertem Aluminium Wassergeschützter Motor IP67 Bugrollen als Zubehör erhältlich

Capstans for on-deck or under-deck mounting made of stainless steel AISI316 and anodized Aluminium Waterproof motor IP67 Bow roller available on request

Art.-Nr. (PTR incl Tauwerk)	QIPTR350	QIPTR700	-	incl. 30 m Tauwerk
Art.-Nr. (PTG incl Gurtband)	QIPTG350	QIPTG700	QIPTG1000	incl. 8 m Gurtband
für Bootslänge *) for boat length *)	6 - 9 m	8 - 12 m	8 - 12 m	
Motor Motor output	150 W	250 W	350 W	
Spannung Voltage	12 V	12 V	24 V	
Max. Zugkraft Max. pull	260 kg	600 kg	750 kg	
Max. Arbeitslast max. working load	40 kg (100 kg)	80 kg (220 kg)	100 kg (250 kg)	
Leistungsaufnahme Current draw	12 A	23 A	15 A	
Max. Rückholgeschw. max. chain speed	20,8 m / min. 68,2 ft / min	20,8 m / min. 68,2 ft / min	21,5 m / min. 70,5 ft / min	

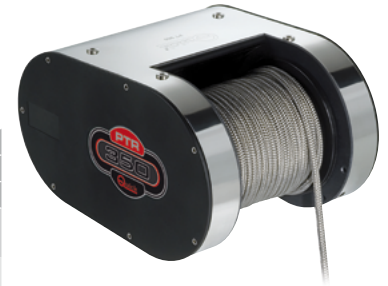

\*) Die Empfehlung kann je nach Bootstyp variieren  
The indication may vary according to the boat type.



Homepage  
quicnauticalequipment.com

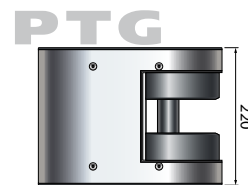
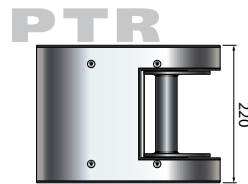
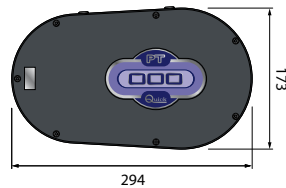

Totem TMG

Verholwinden für Tender Basis aus verchromter Bronze und Verholspill aus anodisiertem Aluminium Wassergeschützter Motor IP67 Planetenuntersetzungsgetriebe

Capstans for tender Chrome-plated bronze base and anodized aluminium drum for webbing Waterproof motor IP67 Epicyclical gearbox

Art.-Nr. (ohne Verholspill)	-
Art.-Nr. (mit Verholspill)	QITM600G
Motor Motor output	500 W
Spannung Voltage	12 V
Max. Zugkraft Max. pull	620 kg
Arbeitslast (Max.) working load (Max.)	65 kg (200 kg)
Leistungsaufnahme Current draw	40 A
Max. Rückholgeschw. max. chain speed	15,4 m / min. 50,5 ft / min
Kettennuss Gypsy	-

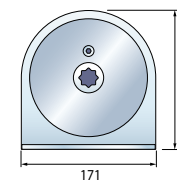
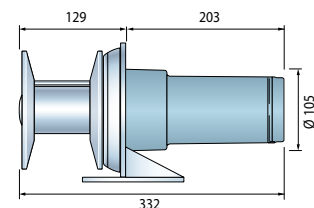
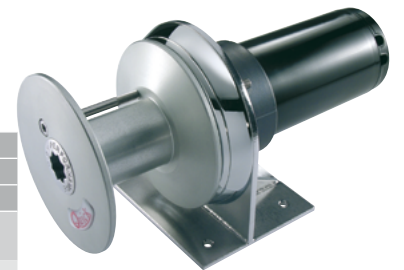

### Mehrzweck wasserdichte Fernbedienungen Multipurpose watertight hand held remote control



#### integrierte Taschenlampe mit LED-Leuchten

Die Hauptneuheit der Mehrzweck Fernbedienungen HRC ist die integrierte Stablampe mit LED-Leuchten, die die Bedienung bei Dunkelheit erleichtert. Die einzige im nautischen Bereich, die diese Eigenschaft aufweist.

#### Integrated LED lamp

The main innovation of the multipurpose HRC hand-held remote control is the built-in LED lamp, facilitating operation in the dark. This is the only hand-held remote in the nautical sector with this exclusive feature.



Ersatzhalter  
Replacement holder  
Art.-No. QESPSTHRC300

Wasserdichte  
Steckverbindung  
Watertight connector

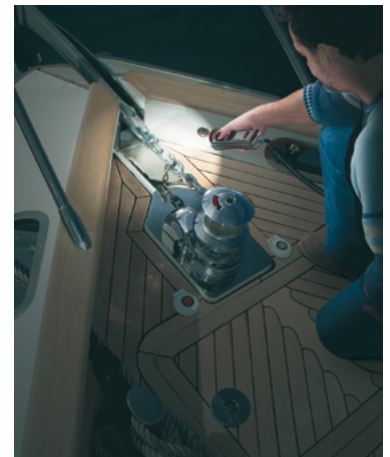

#### Watertight IP67

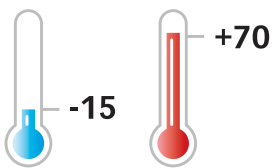

Art.-Nr. (ohne Licht)	QI201002	QI201004	QI201006	QI201008	
Art.-Nr. (mit Licht)	QI201002L	QI201004L	QI201006L	QI201008L	QIHC1103000
Leistung der Kontakte Current capacity of contacts	5A				
Spannung Taschenlampe Torch supply voltage	6 - 30 V				12 / 24 V
Leistungsaufnahme Lampe Torch power absorption	70 mA max.				40 mA max.
Anzahl Kanäle Number of buttons	2	4	6	8	2
Gewicht ohne Licht Weight without light	460 g	600 g	720 g	830 g	
Gewicht mit Licht Weight with light	500 g	740 g	930 g	1030 g	750 g
inkl. Sockel & Kabel incl. socket & cable	Ja / Yes	Ja / Yes	Ja / Yes	Ja / Yes	Ja / Yes
Ersatz Kabel mit Sockel (ohne Licht) Replacement cable and socket (w/o light)	QESPSCHRC200	QESPSCHRC400			



QI201002  
QI201002L

QI201004  
QI201004L

QI201006  
QI201006L

QI201008  
QI201008L

QIHC1103000

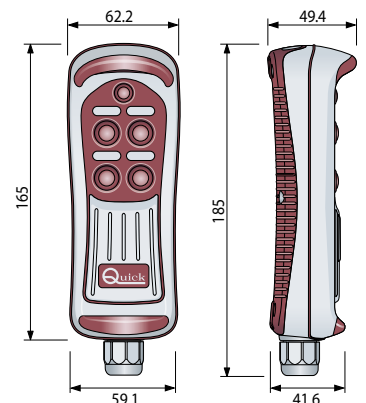

### Funkfernsteuerungsempfänger - Remote control receivers

Der Empfänger kann mehrere Sender mit unterschiedlichen Codes erkennen. Auf diese Weise ist es möglich, mit einem Sender mehrere Empfänger zu aktivieren oder einen einzigen Empfänger mit mehreren Sendern; dies erlaubt eine unendliche Zahl von Kombinationen und Anwendungen. Maximal 50 Sender können im Empfänger gespeichert werden. Über 16 Millionen Codekombinationen möglich.

The Receiver accept the signal of several transmitters with different codes. With this system it is also possible to operate with one transmitter and several receivers, or activate a single receiver with several transmitters, thus allowing an almost infinite number of combinations and applications. 50 transmitters could be stored in the receiver. More than 16 million code combinations possible.



Art.-Nr. lose	Frequenz frequency	Anzahl Relais Relay No.	Spannung voltage
QI250R02	434 / 420 MHz	2	10 - 30 V
QI250R04	434 / 420 MHz	4	10 - 30 V
QI250R06	434 / 420 MHz	6	10 - 30 V
QI250R08	434 / 420 MHz	8	10 - 30 V
QI250R10	434 / 420 MHz	10	10 - 30 V
QI250R12	434 / 420 MHz	12	10 - 30 V
QI250081	Außenantenne 18 cm, 434 MHz mit 6 m Koaxialkabel RG58 Outside antenna 18 cm, 434 MHz with 6 m Coax cable RG58		

### Funkfernsteuerungssender - Remote control transmitters

Funkfernsteuerungssender mit einer Frequenz von 434 MHz, passen zu allen Empfängern der Serie QI250R02 bis QI250R12. Mit den Fernbedienungen ist das Ansteuern von mehreren Empfängern möglich. Bis zu zwei Kommandos können gleichzeitig an die Empfänger übertragen werden. Radio remote control transmitters with a frequency of 434 MHz. Can be used with Receivers QI250R02 up to QI250R12. With a single transmitter you can control different receivers with up to two commands in the same time.



Fernbedienung "Pocket". Für den Betrieb ist eine Batterie vom Typ CR2450 nötig und ist nicht im Lieferumfang enthalten.

Radio remote control transmitter "Pocket". The battery type CR2450 is required for use and not included.

Art.-Nr. lose	Frequenz frequency	Anzahl Relais Relay No.	Gewicht weight
QI250P02	434 / 420 MHz	2	34 g
QI250P04	434 / 420 MHz	4	34 g

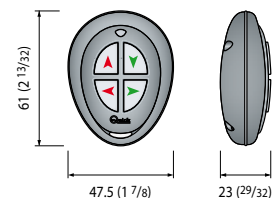

Ergonomisch geformte Fernbedienung inklusive Handschleife. Die Tasten aus Silikon sind hintergrundbeleuchtet. Diese Fernbedienungen schalten sich, bei Nichtbenutzung, nach 3 Minuten automatisch ab. Für den Betrieb sind 3 Batterien vom Typ AAA nötig und sind nicht im Lieferumfang enthalten. Wassergeschützt nach IP67

Ergonomic remote control transmitter including holder strap. The Buttons are made of backlit silicone. These remote controls automatically turn off after 3 minutes when not in use. Three batteries type AAA are required for use and are not included. Water protected IP67.

Art.-Nr. lose	Frequenz frequency	Anzahl Relais Relay No.	Gewicht weight
QI250H02	434 / 420 MHz	2	135 g
QI250H04	434 / 420 MHz	4	135 g
QI250H12	434 / 420 MHz	12	135 g

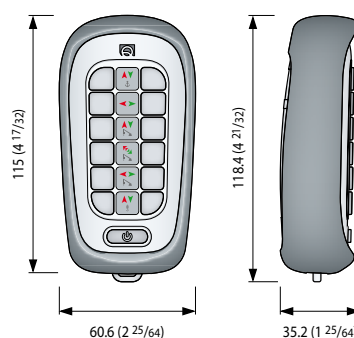



1

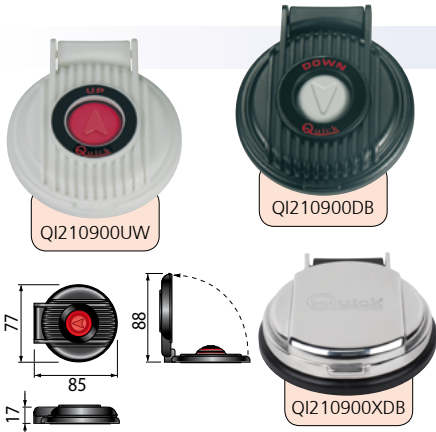

### Fußschalter - Foot switch

Sicherheitsdeckel verhindert unbeabsichtigte Bedienung.  
With safety cover to prevent accidental push-button operation

Art.-Nr.	Farbe Gehäuse housing colour	Farbe Knopf button colour	Farbe Deckel Cap colour	Richtung direction
QI210900DW	weiß - white	grau - grey	weiß - white	down
QI210900UW	weiß - white	rot - red	weiß - white	up
QI210900DB	schwarz - black	grau - grey	schwarz - black	down
QI210900UB	schwarz - black	rot - red	schwarz - black	up
QI21900XDB	schwarz - black	grau - grey	Edelstahl - s/s	down
QI21900XUB	schwarz - black	rot - red	Edelstahl - s/s	up
QESP900G000A	-	grau - grey	Ersatzkappe	replacement cap
QESP900R000A	-	rot - red	Ersatzkappe	replacement cap

2

3

4

### Handschalter - Hand switch

Für Einbau im Armaturenbrett  
For mounting on the dashboard



Art.-Nr.	Farbe colour
QI210800	schwarz - black
QIWSC810	schwarz - Black

5

6

### Relaisbox - Contactors

Die Relaisbox und Umpolrelaisbox T6315 oder T6415 sind für die Steuerung von Ankerwinden und Verholwinden geeignet. Vereinfachte Installation durch externen Anschluss.  
The contactor and reversing contactor units T6315 or T6415 are capable of to operating electric motors for windlasses and capstans. Thanks to their external connections, they are very easy to install.

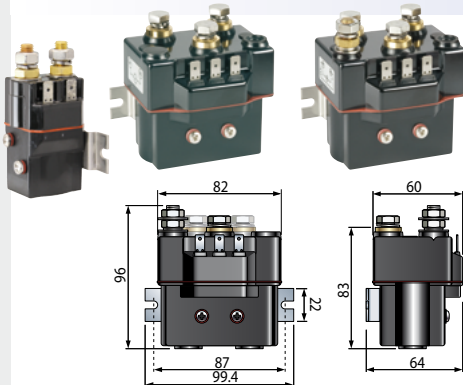

Art.-Nr.	Farbe colour	max. Motor W	Spannung Voltage
QET621512000	Relaisbox - Contactor	1000 W	12 V
QET631512000	Relaisbox - Contactor	2500 W	12 V
QET631524000	Relaisbox - Contactor	3000 W	24 V
QET641512000	Umpolrelais - Reversing contactor	2500 W	12 V
QET641524000	Umpolrelais - Reversing contactor	3000 W	24 V

7

8

9

### Schutzschalter - Circuit breaker

Der hydraulische automatische Schutzschalter Quick® gewährleistet eine spezifische Gleichstromsicherung. Er wird bei Überstrom ausgelöst und unterbricht den Stromkreis. Die Rücksetzung des Schutzschalters erfolgt von Hand. Er ist bis 80 V einsetzbar.  
Quick® „slow burn“ hydraulic magnetic circuit breakers offer protection when using direct currents. In over current situations they will trip, break the circuit and protect the equipment, they may be reset manually and are suitable up to 80 Vdc.



Art.-Nr.	max. Strom max. power
QI2310040	40 A
QI2310050	50 A
QI2310060	60 A
QI2310080	80 A
QI2310100	100 A

Schutzschalter sind träge ausgelegt. - Circuit breaker are slow-blowers



Art.-Nr.	max. Strom max. power
QI2310125	125 A
QI2310150	150 A
QI2310200	200 A

Schutzschalter sind träge ausgelegt. - Circuit breaker are slow-blowers



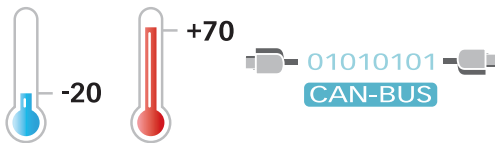

Watertight IP67

Kettenzählwerk zur Aufbaumontage  
Chain counter for surface mount

Das Modell CHC 1203 ist ein komplettes Gerät zur Fernbedienung der Ankerwinde und gleichzeitigen Überwachung der ausgeworfenen Kettenlänge mit Hilfe des grafischen LCD-Displays.

The series CHC 1203 is a complete instrument to manoeuvre from a distance the windlass and controlling the length of chain lowered through the LCD display graphic.

**Funktionen:**

- Automatisches Fieren der Kette möglich
- Alarmfunktion beim Heiven
- Tastensperre
- Verwaltung der Ankerwinden mit automatischem "Frei Fallen"

**Anzeige:**

- fünfssprachige Displayanzeige
- Kettengeschwindigkeit
- Anzeige der Eingangsspannung
- Maßanzeige der herabgelassenen Kette in Metern oder Fuß

**Generelle Eigenschaften:**

- LCD-Grafikbildschirm mit sehr großem Sichtwinkel
- von hinten beleuchteter Display, einstellbar auf 8 verschiedenen Intensitätsstufen
- Display-Kontrast einstellbar auf 8 verschiedenen Intensitätsstufen
- Automatischer Display-Kontrastausgleich
- Hintergrundbeleuchtete Bedientasten
- CAN BUS-Schnittstelle für die Datenübertragung

**Operating functions:**

- Automatic lowering function
- Up alarm function
- Locked keys function
- Ability to control free fall windlass feature

**Display:**

- Information in 5 different languages
- Chain Speed
- Supply voltage
- Depth of chain lowered shown in metres or feet

**General features:**

- Graphic LCD display, can be easily read from any angle
- Backlit display screen with 8 brightness levels
- 8 different display contrast level can be set.
- Automatic display contrast compensation
- Backlit function keys
- CAN bus interface for data transfer



Homepage  
quicknauticalequipment.com

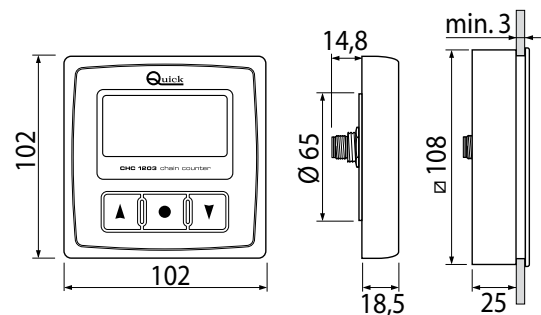

Art.-Nr.	Spannung voltage	Leistungsaufnahme Standby absorption Standby		
QI241203	9 - 32 V	32 mA max.	Einbau	surface mount
QI241203-F	9 - 32 V	32 mA max	Aufbau	flush mount



Der VULCAN-Anker ist eine Weiterentwicklung des ROCNA-Ankers. Er hat die gleichen guten Ankereigenschaften (hohe Haltekraft, sowie schnelles und verlässliches Eingraben), ist jedoch kompakter und hat eine günstigere Bauform für Ankerhalterungen auf Bugstegen und Badeplattformen.

Der VULCAN besitzt eine besondere Kombination aus Ankerschaft, Flunkenform und einer innovativen "Roll-Palm"-Abrollkante (A). Die Abrollkante in Verbindung mit dem runden Ankerschaft funktioniert wie ein Rollbügel und bringt den Anker immer in die richtige Position. Der "V-Bulb" (B) verlagert den Schwerpunkt des Ankers extrem nach unten, sowie zur Flunkenspitze und unterstützt den Eingrabeprozess.

Durch die konkave Form (C) wird die Flunkenoberfläche, wie bei dem ROCNA-Anker, vergrößert und daraus resultiert zum Teil die sehr große Haltekraft.

Das besondere Ankerschaftprofil (D), sowie der Verzicht auf den Rollbügel (weil konstruktionsbedingt nicht notwendig), schaffen eine besonders gute Passform in Ankerhalterungen auf Bugstegen und Badeplattformen.

Der Ankerschaft wird aus hochfestem Stahl hergestellt. Durch das spezielle "I + V" Profil (E) wird der Schaft des VULCAN Ankers zusätzlich verstärkt.

Der Ankerschaft ist nicht nur "eleganter", sondern beschleunigt auf Grund seines "V"-Profils (F) im Flunkenbereich, den Eingrabeprozess. Das V-Profil fungiert wie ein Pflug und schneidet sich mit seiner "scharfen" Kante ins Seebett.

Es gibt Befestigungsösen für Sicherungs- und Bergeleinen, sowie für einen Tandem Anker.

The VULCAN anchor is an evolution of the Rocna anchor. It has the same good properties (high holding force, as well as fast and reliable dig), but is more compact and has a favorable design for anchor holders at the prow and sunbathing platforms.

Breaking from the Rocna design, the Vulcan features a unique combination of shank and fluke geometry - including an innovative "roll-palm" (A) which self-rights the anchor on the seabed without the use of a roll-bar.

This is assisted by the "V-bulb" (B) which extends fluke ballast downward to gain maximum leverage and efficiency.

The Concave fluke (C) is similar in design to the Rocna, directly equating to more holding power and security.

The omission of a roll-bar along with a carefully designed shank profile (D) ensures a snug fit on bowsprits, prods and platforms.

In addition to the use of high tensile steel, shank strength is optimized by a unique "I + V profile" shank design (E), granting improved resistance to bending courtesy of a computer optimized I-beam geometry. This visually elegant innovation also improves setting performance, with the lower "V" edge (F) cutting into the seabed and minimizing resistance to a deep and secure burial.

There are fixing eyes for safety and rescue lines, as well as for a tandem anchor.

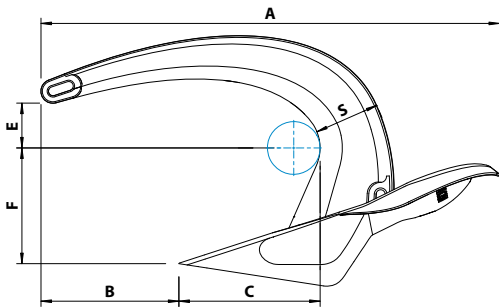

# VULCAN<sup>®</sup>

VULCAN Anker sind auf Anfrage auch in Edelstahl lieferbar. VULCAN anchors in stainless steel are available on special request.

Art.-Nr.	Gewicht weight	Flunkenfläche Fluke area	A mm	B mm	C mm	E mm	F mm	S mm	Breite width
RV006	6,0 kg	560 cm <sup>2</sup>	541	163	167	53	136	77	296
RV009	9,0 kg	730 cm <sup>2</sup>	619	186	191	61	156	88	339
RV012	12,0 kg	890 cm <sup>2</sup>	681	205	210	67	172	97	373
RV015	15,0 kg	1030 cm <sup>2</sup>	734	221	226	72	185	104	402
RV020	20,0 kg	1250 cm <sup>2</sup>	808	243	249	79	204	115	442
RV025	25,0 kg	1450 cm <sup>2</sup>	870	262	268	85	220	124	476
RV033	33,0 kg	1740 cm <sup>2</sup>	955	287	294	93	241	136	522
RV040	40,0 kg	1980 cm <sup>2</sup>	1018	306	313	100	257	145	557

Um die richtige Ankergröße auszuwählen, richten Sie sich zuerst nach der Größe und anschließend nach dem Gewicht Ihrer Yacht. Wenn die Ankergröße unklar ist, wählen Sie immer den nächst größeren Anker. Bitte berücksichtigen Sie auch das Revier in dem Sie ankern werden. Bei Mehr-rumpfbooten wählen Sie stets das nächst größere Ankergewicht aus.

To choose the right size for your Rocna anchor pick out the correct vessel length on the left side on the chart. As second step search for the weight of your yacht. If the correct size is not clear at all please choose the next bigger one. Please also consider the territory where to want to use the anchor. On Multihull yachts please always choose the next bigger size.

		ROCNA / Vulcan Größe   ROCNA / Vulcan Model													
		4	6	9	10	12	15	20	25	33	40	55	70	110	
		V & R	V & R	VULCAN	ROCNA	VULCAN	V & R	V & R	V & R	V & R	V & R	V & R	ROCNA	ROCNA	
Yachtlänge   Vessel length	4 m	≤ 2 t													
	5 m	≤ 1 t	≤ 5 t												
	6 m	≤ 0,5 t	≤ 3,5 t	≤ 7 t											
	7 m	≤ 0,5 t	≤ 2 t	≤ 6 t	≤ 7 t	≤ 9 t									
	8 m		≤ 1 t	≤ 5 t	≤ 6 t	≤ 8 t	≤ 12 t								
	9 m		≤ 0,5 t	≤ 4 t	≤ 5 t	≤ 7 t	≤ 10 t	≤ 16 t							
	10 m			≤ 3 t	≤ 4 t	≤ 6 t	≤ 8,5 t	≤ 14 t	≤ 22 t						
	11 m				≤ 3 t	≤ 5 t	≤ 7 t	≤ 12 t	≤ 20 t						
	12 m					≤ 4 t	≤ 6 t	≤ 10 t	≤ 18 t	≤ 30 t					
	14 m						≤ 4 t	≤ 6 t	≤ 13 t	≤ 23 t	≤ 40 t				
	16 m							≤ 3 t	≤ 9 t	≤ 18 t	≤ 32 t	≤ 60 t			
	18 m								≤ 5 t	≤ 14 t	≤ 25 t	≤ 50 t	≤ 85 t		
	20 m									≤ 10 t	≤ 18 t	≤ 40 t	≤ 75 t	≤ 165 t	
	22 m									≤ 6 t	≤ 12 t	≤ 33 t	≤ 65 t	≤ 150 t	
24 m										≤ 7 t	≤ 25 t	≤ 55 t	≤ 135 t		
26 m											≤ 18 t	≤ 45 t	≤ 120 t		
28 m												≤ 35 t	≤ 105 t		
Gewicht weight		4 kg 9 lbs	6 kg 13 lbs	9 kg 20 lbs	10 kg 22 lbs	12 kg 27 lbs	15 kg 33 lbs	20 kg 44 lbs	25 kg 55 lbs	33 kg 73 lbs	40 kg 88 lbs	55 kg 121 lbs	70 kg 154 lbs	110 kg 243 lbs	

Der Schaft ist aus hochfestem Stahl gefertigt und verstärkt auf Grund seiner Konstruktion und des Gewichtes den "Eingabe-Prozess" des Ankers.  
The shank is high tensile steel, and designed so the anchor self-launches.

Jeder Rocna Anker hat ein seawasserbeständiges Aluminium Typenschild und ist auch nach Jahren noch als Original Rocna Anker zu erkennen.  
High Quality Genuine Rocna aluminium branding labels are permanent and durable. For years post-sale, they will protect your investment in the Rocna brand.

Der Bügel bringt den Rocna Anker immer in die richtige Position um in die optimale Haltekraft zu erreichen. Zusätzlich verstärkt der Bügel auch die Ankerflanke.  
The Roll-Bar ensures correct setting attitude, plus reinforces the blade for massive strength.

Die konkave Flankenform gibt dem Rocna Anker eine sehr hohe Festigkeit und erhöht die Haltekraft. Der konstruktive Knick in der Mitte der Ankerflanke verstärkt die Fläche der Flanke und ist gleichzeitig der Kippunkt.  
Of all anchor types, a concave blade gives the greatest resistance and superior holding Power. The hard fold through the length of the blade provides strong reinforcement at the crucial tip.

33 % des Ankergewichtes sind im vorderen Bereich der verstärkten Flanke. Die Spitze der Flanke hat die Form eines Meissels. Durch das hohe Gewicht und die Meisselform der Flanke wird ein schnelles und verlässliches "Eingraben" des Rocna Ankers ermöglicht. Der Rocna Anker ist sehr kompakt und gut zu verstauen. Der Schaft passt in die meisten gängigen Ankerhalterungen.  
The sharp Chisel tip requires no dedicated tip weight, but nonetheless achieves a high weight on tip of 33 %, ensuring an instant reliable set with every use and providing the greatest blade area possible. No lead is also environmentally friendly.

Die Führungswinkel bringen den Rocna Anker in die richtige Position und ermöglichen das schnelle und verlässliche "Eingraben" des Ankers auf weichen Untergründen.  
The settings skids elevate the heel and correctly direct the tip, for reliable settings in soft seabeds.

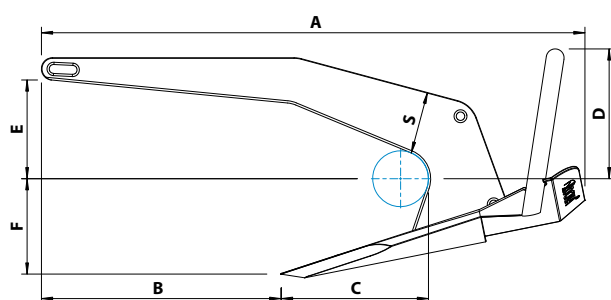

**ROCNA**  
ANCHORS  
super high holding power



Art.-Nr. galvanized	Art.-No. Edelstahl	Gewicht weight	Flankenfläche Fluke area	A mm	B mm	C mm	D mm	E mm	F mm	S mm	Breite width
RO004	RO1004	4,0 kg	460 cm <sup>2</sup>	547	234	154	133	96	103	75	275
RO006	RO1006	6,0 kg	590 cm <sup>2</sup>	630	270	170	150	102	123	80	315
RO010	RO1010	10,0 kg	795 cm <sup>2</sup>	724	312	204	174	130	133	90	365
RO015	RO1015	15,0 kg	1030 cm <sup>2</sup>	830	360	235	205	145	156	100	415
RO020	RO1020	20,0 kg	1140 cm <sup>2</sup>	864	373	244	220	162	158	110	435
RO025	RO1025	25,0 kg	1415 cm <sup>2</sup>	971	420	275	233	175	184	115	485
RO033	RO1033	33,0 kg	1695 cm <sup>2</sup>	1066	485	280	254	180	206	120	532
RO040	RO1040	40,0 kg	1945 cm <sup>2</sup>	1142	520	300	278	188	224	130	570
RO055	RO1050	55,0 kg	2300 cm <sup>2</sup>	1235	560	323	306	225	226	150	620
RO070		70,0 kg	2690 cm <sup>2</sup>	1338	607	354	330	240	250	155	670

Der verzinkte ROCNA Anker (4 bis 110 kg) ist von RINA als Anker mit einer besonders hohen Haltekraft "Super High Hold Power" (SHHP) zertifiziert.  
RINA approval to Super High Holding Power (SHHP) and Sea Bed Testing Approval to SHHP certification for the galvanized Rocna anchors. RINA has approved galvanized Rocna anchors in sizes 4 kg to 110 kg.

Maßzeichnungen im Verhältnis 1:1 finden Sie auf der Seite [www.rocna.com](http://www.rocna.com)  
Dimensioned drawing with scale 1:1 are available on [www.rocna.com](http://www.rocna.com)



**FOB THP - Anker - FOB THP Anchor**

FOB THP Anker - feuerverzinkter Stahl  
Ein neues Konzept und eine neue Form für noch bessere Leistung.  
FOB THP Anchor - hot galvanized steel  
A new concept and a new geometry for more power

Art.-Nr.	Gewicht weight	A mm	B mm	C mm	D mm	E mm
FATHP4	4 kg	450	129	259	225	315
FATHP6	6 kg	475	140	288	242	350
FATHP8	8 kg	500	159	294	255	370
FATHP10	10 kg	540	175	307	267	400

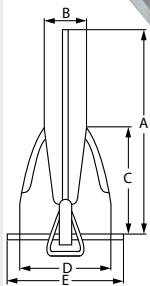

**FOB H.P. Anker - FOB H.P. Anchor**

Durch Bureau Veritas, Paris, anerkannter Anker mit hoher Haltekraft. Der FOB H. P. Anker kommt auf nahezu allen Gründen schnell und sicher fest und zeichnet sich durch hohe Haltekraft aus.  
feuerverzinkter Stahl  
The FOB HP is certified as "High Holding Power" by the french Bureau Veritas. The HP's unique design geometry is what gives it its excellent holding power. Hot galvanized steel

Art.-Nr.	Gewicht weight	A mm	B mm	C mm
FA4	4 kg	254	318	500
FA6	6 kg	279	350	573
FA8	8 kg	318	390	624
FA10	10 kg	324	400	653
FA12	12 kg	334	421	699
FA14	14 kg	363	448	728
FA16	16 kg	369	455	761
FA20	20 kg	380	478	868
FA24	24 kg	417	519	917
FA34	34 kg	482	587	977
FA40	40 kg	488	603	1120
FA60	60 kg	598	737	1139

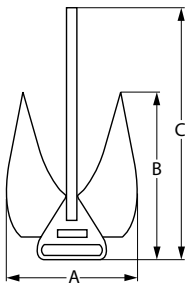

**FOBLIGHT Aluminium Anker**

Der sichere und zuverlässige Halt von Anker ist mehr von der guten geometrischen Formgebung als vom Gewicht abhängig. Der FOBLIGHT Aluminium Anker besteht aus einer Aluminium-Magnesium-Legierung und seine Halteleistungen wurden in vielen Tests durch Lloyd's und Veritas bestätigt.

Der FAE10 Anker kann schnell an den Ankergrund angepasst werden. Für Schlickgrund sollten die Flunken im 45° Winkel und im Sand im 32° Winkel gestellt werden. So wird stets der optimale Halt trotz des geringen Gewichts erzielt.

Die Flunken des FAE06 besitzen einen festen Winkel von 32° und sind optimal für sandige Untergründe.

Lieferung erfolgt komplett mit einer praktischen Tragetasche.

The secure and reliable hold of anchors depends more on the good geometric shape than on the weight. The FOBLIGHT aluminium anchor is made of an aluminium-magnesium alloy and its holding capacity has been confirmed in many tests by Lloyd's and Veritas.

The FAE10 anchor can be quickly adapted to the sea bed. For muddy ground the troughs should be set at an angle of 45° and in sand at an angle of 32°. In this way, optimum support is always achieved despite the low weight.

The FAE06 has a fixed angle of 32° and is ideal for sandy substrates.

Supplied complete with a practical carrying bag.

Art.-Nr.	Gewicht weight	für Schiffe bis for boats up to	A mm	B mm	C mm	einstellbare Winkel adjust. angle
FAE06	2,0 kg	ca. 2 t	254	318	490	32°
FAE10	3,9 kg	ca. 4 t	342	396	650	32° & 45°





**DC•Anker - DC•Anchor**

Der verzinkte DC Anker (4 bis 63 kg) ist von Loyds Asia als Anker mit einer hohen Haltekraft "High Hold Power" (HHP) zertifiziert.  
Loyds Asia approval to High Holding Power (HHP) and Sea Bed Testing Approval to HHP certification for the complete range of galvanized DC anchors. Loyds Asia has approved DC anchors in sizes 4 kg to 63 kg.



DC•Anker aus feuerverzinktem Stahl  
DC•Anchor made of hot galvanized steel

Art.-Nr.	Nenngewicht nominalweight		A ca. mm	B ca. mm	C ca. mm
SM504	4 kg	9 lbs	514	230	210
SM506	6 kg	14 lbs	593	265	255
SM510	10 kg	22 lbs	695	310	290
SM516	16 kg	35 lbs	812	362	338
SM520	20 kg	44 lbs	877	392	370
SM525	25 kg	55 lbs	945	415	390

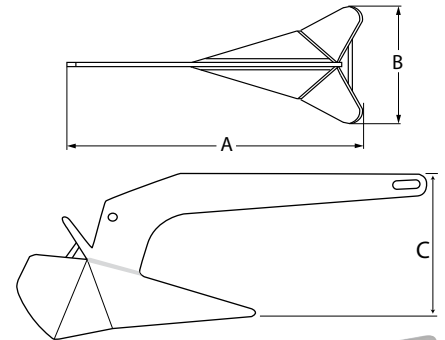

DC•Anker aus Edelstahl  
DC•Anchor made of stainless steel

Art.-Nr.	Nenngewicht nominalweight		A ca. mm	B ca. mm	C ca. mm
SM605	5 kg	11 lbs	550	210	240
SM608	8 kg	18 lbs	610	240	250
SM610	10 kg	22 lbs	660	275	280
SM615	15 kg	33 lbs	720	310	335
SM620	20 kg	44 lbs	860	355	385



**M-Anker - M-Anchor**

Typ RL, feuerverzinkt, Herstellungsverfahren: Stahlguss, in einem Stück -  
Type RL, hot galvanized, Manufacturing technique: casting of steel in one unit

Art.-Nr.	Nenngewicht nominalweight	Länge length	Breite width
SM101	1 kg	265 mm	163 mm
SM102	2 kg	350 mm	230 mm
SM105	5 kg	470 mm	310 mm
SM107	7,5 kg	530 mm	360 mm
SM110	10 kg	600 mm	380 mm
SM115	15 kg	670 mm	450 mm
SM120	20 kg	715 mm	470 mm
SM150	50 kg		



Typ RL, Edelstahl AISI 316, Herstellungsverfahren: Präzisionsguss, in einem Stück  
Type RL, stainless steel AISI 316, Manufacturing technique: precision casting in one unit

Art.-Nr.	Nenngewicht nominalweight	Länge length	Breite width
SM402	2 kg	350 mm	230 mm
SM405	5 kg	470 mm	310 mm
SM407	7,5 kg	530 mm	360 mm
SM410	10 kg	600 mm	380 mm
SM415	15 kg	670 mm	450 mm
SM420	20 kg	715 mm	470 mm



### Klappdragen - Draggen Anchor

keine Kanten, wenig Platzbedarf, da faltbar, Eisenguss feuerverzinkt.  
Hot dipped galvanized folding anchor. Minimum space required.

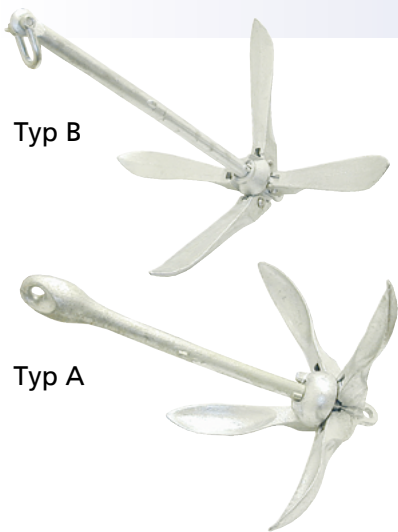

Art.-Nr.	Nenngewicht nominalweight	Länge length	ca. Breite ca. width	Typ type
SA10	0,7 kg	158 mm	140 mm	B
SA15	1,5 kg	278 mm	290 mm	A
SA25	2,5 kg	334 mm	320 mm	A
SA32	3,2 kg	370 mm	360 mm	A
SA40	4,0 kg	422 mm	400 mm	A
SA60	6,0 kg	500 mm	465 mm	A
SA80	8,0 kg	536 mm	535 mm	A
SA100	10,0 kg	619 mm	580 mm	B
SA120	12,0 kg	663 mm	620 mm	B
SA150	15,0 kg	630 mm	680 mm	B

### Bugbeschlag - Bow fitting

Edelstahl 1.4301 passend für M-Anker  
stainless steel AISI 304, suitable for M-Anchors



Art.-Nr.

EK11997

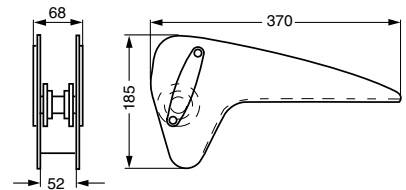

### Bugrollenbeschlag - Bow roller

Edelstahl 1.4301  
stainless steel AISI 304

Art.-Nr.

EZ11882

EK11883

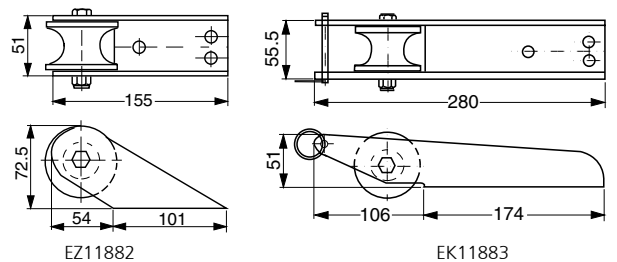

### Bugrollen aus Gummi - Bow Rollers Rubber



TP 24075

**390**

Bugrollen, Puffer, Seiten- und Kielrollen finden Sie auf der Seite  
You will find bow rollers buffers side and keel rolls on page

**Bugbeschlag mit Wippe - Bow fitting with rocker**

Edelstahl 1.4301  
stainless steel AISI 304

Art.-Nr.	L mm	B mm	S mm
EK11884	333	92	2

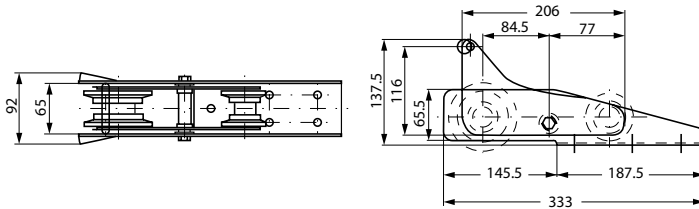

Edelstahl 1.4401 passend für DC-Anker 10 - 20 kg  
stainless steel AISI 316 fits for DC Anchors 10 - 20 kg

Art.-Nr.	L mm	B mm	S mm
SM11998	575	80	4

Edelstahl 1.4301 passend für M-Anker  
stainless steel AISI 304 fits for M-Anchors

Art.-Nr.	L mm	B mm	S mm
EK11998	395	76	2



**Wasserabweiser für Ankerkastenabfluss - Water Drain**

Edelstahl  
stainless steel

Art.-Nr.	Maße measures	S mm
EK81360	41 x 41 mm	0,6
HA4037	55 x 53 mm	0,9
EK81370	57 x 54 mm	0,6



**Fallschirm Treibanker - Floating Anchor**

Aus festem orangefarbigem PVC mit durchgehendem Gurtband vernäht. Dadurch sehr robust. Mit Auge für Beiholleline, auf kleines Packmaß zusammenfaltbar. Für Boote bis zu 15 m Länge  
Made from strong coated PVC with continuous webbing inside, for added strength. Suitable for boats up to 15 m in length

Art.-Nr.	Maße measures	Bootslänge (A) boat length (A)
LZ10071	55 x 50 cm	4,5 m
LZ10072	88 x 77 cm	7,0 m
LZ10073	115 x 110 cm	7,5 m
LZ10074	137 x 152 cm	10,0 m
LZ10075	144 x 185 cm	13,5 m
LZ10076	155 x 225 cm	> 13,5 m

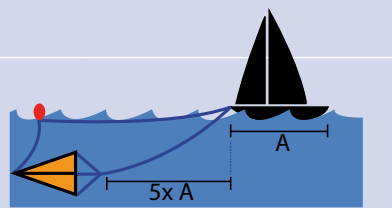

### ROCKER STOPPER



Vertäute, treibende oder vor Anker liegende Boote bleiben stabil. Leichtes und stoßbeständiges Styrol. Platzsparend durch ineinander passende Teile.  
Rocker Stoppers help dampen the rocking motion of boats at anchor. It's lightweight and molded of high impact, virtually indestructible styrene.

Anzahl benötigter Rocker Stopper auf jeder Seite des Bootes:  
Number of Rocker Stopper Units Needed on Each Side of the Boat:

Bootslänge (m)	Vessel length	Anzahl / Quantity
bis 8	up to 26 ft.	3
8-11	27 - 36 ft.	4
11-13	37 - 42 ft.	5
13-15	43 - 50 ft.	8

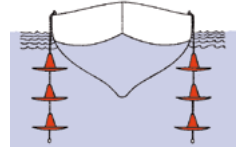

Art.-Nr.	Ø mm	Gewicht g
DA352	340	450

### Schleusenhooken - Sluice hook



Schleusenhooken mit Auge aus Edelstahl 1.4401  
Sluice hook with eye made of stainless steel AISI 316

Art.-Nr.	Länge length	Stärke thickness	Breite Auge eye width
SM635	245 mm	10 mm	23 mm

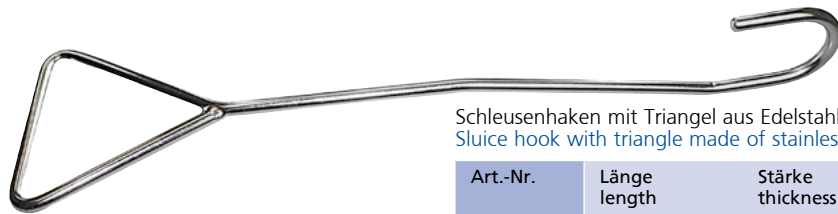

Schleusenhooken mit Triangel aus Edelstahl 1.4401  
Sluice hook with triangle made of stainless steel AISI 316

Art.-Nr.	Länge length	Stärke thickness	Breite Triangel width triangle
SM636	530 mm	10 mm	140 mm

### Erdbohranker - Ground anchor



Erdbohranker aus Edelstahl. Der Erdbohranker kann wie ein Korkenzieher in den Erdboden gedreht und am Auge belegt werden. Nach der Nutzung einfach wieder heraus drehen.  
Ground anchor made of stainless steel. Simple to use just drill it into the ground like a corkscrew.

Art.-Nr.	Länge length
SM617	440 mm

### Kettenfanghooken - Chain Hook



Stahl verzinkt  
galvanized steel



Art.-Nr.	L mm	Ø Augen Ø eyes
NB432	195 mm	15 mm

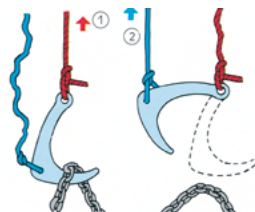



**Kettenschäkel - Chain Gripper**

KONG CHAIN GRIPPER® Kettenschäkel  
 Universell und schnell einsetzbarer Kettenschäkel für Kettenglieder von 5 bis 8 bzw. 8 bis 12 mm Stärke. Aus Edelstahl 1.4401  
 KONG CHAIN GRIPPER®  
 Multipurpose device for a quick connection to chains from 5 to 8 mm or 8 to 12 mm. Stainless steel AISI 316

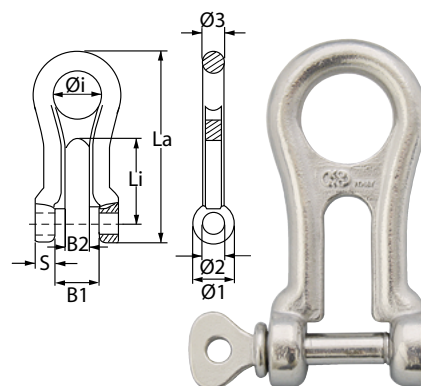

Art.-Nr.	Øi mm	Ø1 mm	Ø2 mm	Ø3 mm	B1 mm	B2 mm	S mm	Li mm	La mm	Kette chain
NB4608	19	17	9	8	17	9,5	8	25,5	75	5 - 8
NB4612	28	25	14	12	25	14	12	38	113	8 - 12

**Kettenhaken - Chain Grip**

WICHARD® Kettenhaken  
 Der Kettenhaken wird einfach zwischen zwei Kettengliedern eingehängt und verhindert, dass die Kette an der Scheuerleiste oder der Bugrolle schamfirt. Ein spezieller Sicherungsstift soll sicherstellen, dass die Kette auch unter härteren Bedingungen im Haken bleibt. Edelstahl 1.4401  
 WICHARD® Chain Grip  
 The chain grip has been designed for fine adjustments of a chain. It can be secured on the chain between two links. The locking set-pin keeps it in position in any conditions. Stainless steel AISI 316



Art.-Nr.	Länge length	max. Tauwerk-Ø max. rope Ø	Ketten-Ø chain-Ø	BRL
SR2984	82 mm	16 mm	8 mm	1600 kg
SR2985	103 mm	20 mm	10 mm	2400 kg
SR2986	122 mm	23 mm	12 mm	3000 kg

**Kettensicherung - chainlock**

Edelstahlguss 1.4401  
 cast stainless steel AISI 316

Art.-Nr.	Maße measures	für Ketten-Ø for chain Ø
EK16934M	60 x 67 mm Basis	5 - 6 mm
EK16935M	80 x 85 mm Basis	8 - 10 mm



**Wir empfehlen zur Vermeidung von Scherkräften den Einsatz eines Schäkels zwischen Ankerschaft und Ankerverbinder.  
We recommend to use shackles between shaft and connector to prevent shearforces.**

### Ankerverbinder - Chain Connectors

1



Edelstahl 1.4401  
stainless steel AISI316



Art.-Nr.	L mm	B mm	B2 mm	D mm	Li mm	B1 mm	Kette chain	SWL kg	BRL kg
NB4308	80	28	16	10	19	9	6-8	850	2500
NB4310	100	37	22	13	23,5	13	8-12	2000	5000

2

3

4

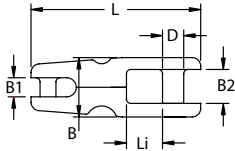
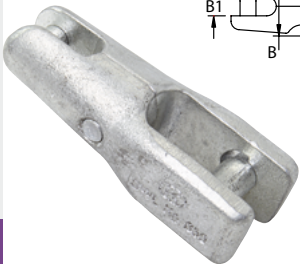

Stahl verzinkt  
galvanized steel



Art.-Nr.	L mm	B mm	B2 mm	D mm	Li mm	B1 mm	Kette chain	SWL kg	BRL kg
NB4408	80	28	16	10	19	9	6-8	850	2500
NB4413	144	54	31	16	26	16	12-14	2000	9500

5

6

### Ankerwirbel - Chain Swivels

7

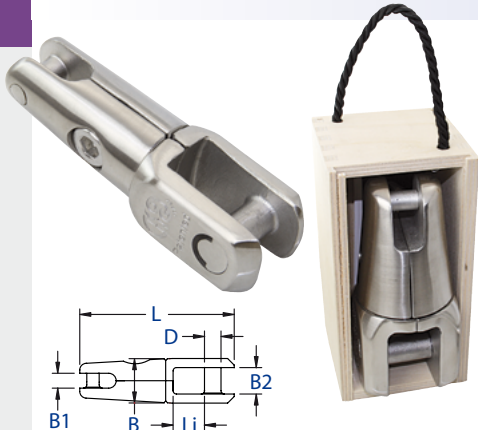

Edelstahl 1.4401  
stainless steel AISI316



Art.-Nr.	L mm	B mm	B2 mm	D mm	Li mm	B1 mm	Kette chain	SWL kg	BRL kg	Gew. weight
NB4508	93	28	16	10	19	9	6 - 8	850	2500	240 g
NB4510	117	36	22	13	23	13	8 - 12	2000	5000	550 g
NB4513	155	66	35	18	30	17	12-14	3000	9500	2350 g
NB4516	190	86	43	22	42	20	16-20	5000	20000	5000 g

8

9

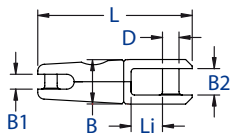

10

### Schäkel - Shackles

normale Handelsausführung, Eisen verzinkt  
galvanized iron, straight type

11



Art.-Nr.	Ø mm	Bi mm	Li mm	B2 mm	Packmenge package
VS9106-10	6	12	28	13	VP à 10 Stück
VS9108-10	8	16	36	16	VP à 10 Stück
VS9110-10	10	19	44	19	VP à 10 Stück
VS9112-10	12	24	58	24	VP à 10 Stück
VS9114-10	14	28	62	28	VP à 10 Stück
VS9116	16	28	76	28	
VS9120	20	37	84	38	

12

13

geschweißte Form  
bow type

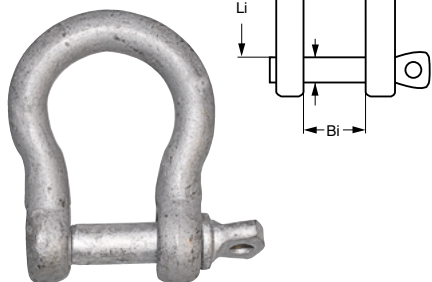

Art.-Nr.	Ø mm	Bi mm	Li mm	B2 mm	Packmenge package
VS9206-10	6	12	28	20	VP à 10 Stück
VS9208-10	8	16	36	23	VP à 10 Stück
VS9210-10	10	20	46	30	VP à 10 Stück
VS9212-10	12	24	56	34	VP à 10 Stück
VS9214-10	14	26	66	42	VP à 10 Stück
VS9216	16	34	75	52	
VS9220	20	37	94	65	

14

**Ankerkette feuerverzinkt, kurzgliedrig, DIN 766  
Anchor chain, hot galvanized, short linked, DIN 766**

Ankerkette feuerverzinkt, kurzgliedrig nach DIN766, kalibriert und im Werk auf Festigkeit geprüft, ganze Längen mit großen Endgliedern  
Anchor chain, hot galvanized, short linked acc. to DIN 766, calibrated and tested for strength in the factory, whole length with big end links.



Art.-Nr.	Ketten-Ø Chain-Ø	Bi mm	Li mm	BRL kg	Gewicht kg/100m	Bund-Länge bunch length
BSK06-30	6 mm	7,2	18,5	1800 kg	80	30 m
BSK06-50	6 mm	7,2	18,5	1800 kg	80	50 m
BSK06-100	6 mm	7,2	18,5	1800 kg	80	100 m
BSK08-30	8 mm	9,6	24,0	3200 kg	140	30 m
BSK08-40	8 mm	9,6	24,0	3200 kg	140	40 m
BSK08-50	8 mm	9,6	24,0	3200 kg	140	50 m
BSK08-60	8 mm	9,6	24,0	3200 kg	140	60 m
BSK08-100	8 mm	9,6	24,0	3200 kg	140	100 m
BSK10-30	10 mm	12,0	28,0	5000 kg	230	30 m
BSK10-50	10 mm	12,0	28,0	5000 kg	230	50 m
BSK10-60	10 mm	12,0	28,0	5000 kg	230	60 m
BSK10-100	10 mm	12,0	28,0	5000 kg	230	100 m
BSK13-100	13 mm	15,6	36,0	8480 kg	390	100 m

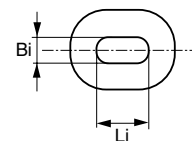

Ankerkette feuerverzinkt, kurzgliedrig nach DIN766, kalibriert und im Werk auf Festigkeit geprüft, Meterware  
Anchor chain, hot galvanized, short linked acc. to DIN 766, calibrated and tested for strength in the factory, cut length



Art.-Nr.	Ketten-Ø Chain-Ø	Bi mm	Li mm	BRL kg	Gewicht kg/100m	Bund-Länge bunch length
BSK06	6 mm	7,2	18,5	1800 kg	80	100 m
BSK08	8 mm	9,6	24,0	3200 kg	140	100 m
BSK10	10 mm	12,0	28,0	5000 kg	230	100 m

**Anker Vorläuferkette feuerverzinkt, kurzgliedrig, DIN 766  
Anchor fore run chain, hot galvanized, short linked, DIN 766**

Anker Vorläuferkette, feuerverzinkt, kurzgliedrig gemäß DIN766, kalibriert, mit 2 großen Endgliedern  
Anchor fore run chain, hot galvanized, short link acc. to DIN766, calibrated, with 2 big end links



Art.-Nr.	Ketten-Ø Chain-Ø	Bi mm	Li mm	BRL kg	Gewicht kg/100m	Länge length
BSK06-03	6 mm	7,2	18,5	1800 kg	80	3 m
BSK06-04	6 mm	7,2	18,5	1800 kg	80	4 m
BSK06-05	6 mm	7,2	18,5	1800 kg	80	5 m
BSK06-06 *)	6 mm	7,2	18,5	1800 kg	80	6 m
BSK08-03	8 mm	9,6	24,0	3200 kg	140	3 m
BSK08-04	8 mm	9,6	24,0	3200 kg	140	4 m
BSK08-05	8 mm	9,6	24,0	3200 kg	140	5 m
BSK08-06 *)	8 mm	9,6	24,0	3200 kg	140	6 m
BSK08-10	8 mm	9,6	24,0	3200 kg	140	10 m
BSK10-05	10 mm	12,0	28,0	5000 kg	230	5 m
BSK10-10	10 mm	12,0	28,0	5000 kg	230	10 m

\*) von der Kreuzerabteilung empfohlene Länge für den jeweiligen Durchmesser  
\*) length recommended by the cruiser department for the respective diameter

Ketten aus Edelstahl benötigen eine regelmäßige Pflege.  
Die Häufigkeit der Pflege ist abhängig von der Höhe der Salzkonzentration, der Wassertemperatur und der industriellen Luftverunreinigung (Industrie an der Küste). Salzwasser ist besonders aggressiv, wenn es auf der Oberfläche des Edelstahles verdunstet und hohe Salzkonzentrationen entstehen. Meistens genügt es schon die Edelstahlkette mit Süßwasser abzuspülen. Besonders in warmen Gewässern mit hoher Salzkonzentration, wie z.B. das Mittelmeer, ist eine regelmäßige Pflege der Edelstahlkette unbedingt erforderlich. Ist bereits ein Korrosionsansatz (Flugrost etc.) festzustellen, dann sollte dieser fort poliert werden, eventuell auch mit Hilfe einer Politur.  
Edelstahl nach AISI 316 ist korrosionsbeständig. Beim Einsatz als Ankerkette treten aber besondere Faktoren auf die Ketten aus AISI 316 trotzdem rosten lassen. Typische Auslösemechanismen sind: Stauen im Ankerkasten unter Luftabschluss, evtl. mit nassem Tauwerk zusammen. Der Salzgehalt im feuchten Tauwerk steigert sich durch teilweises Verdunsten. Berührung mit anderen Stählen oder Metallen (in der Klüse, Kettenrolle oder Kettennuss). Scheuern am Grund und durch Schrammen in der Oberfläche der Kette. Die Vorteile von Ankerketten aus Edelstahl AISI 316 sind die besondere Lehnhaltigkeit, die größere Beweglichkeit im Ankerkasten, das leichtere Laufen der Kette. Außerdem rosten Edelstahlketten nur an der Oberfläche, d.h. die Festigkeit der Kette bleibt erhalten.





### Kette feuerverzinkt, kurzgliedrig, DIN 766, jedoch mit höherer Festigkeit Chain, hot galvanized, short linked, DIN 766, with increased strength

Kette feuerverzinkt, kurzgliedrig nach DIN766, Güteklasse 4, kalibriert und im Werk auf Festigkeit geprüft, Meterware  
Chain, hot galvanized, short linked acc. to DIN 766, quality class 4, calibrated and tested for strength in the factory, cut length

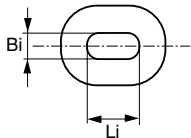

Art.-Nr.	Ketten-Ø Chain-Ø	Bi mm	Li mm	BRL kg	Gewicht kg/100m
BSKG406	6 mm	8,0	18,5	2400 kg	80
BSKG408	8 mm	11,2	24,0	4400 kg	142
BSKG410	10 mm	14,0	28,0	7200 kg	236

Diese Kette hat eine höhere Festigkeit als normalerweise übliche Ankerketten. Bitte prüfen Sie, ob Ihre Ausrüstung für die höhere Festigkeit ausgelegt ist.  
This chain has a higher strength than normally used anchor chains. Please check if your equipment is designed for the higher strength.



### Ankerkette feuerverzinkt, kurzgliedrig, EN24565 Anchor chain, hot galvanized, short linked, EN24565

Ankerketten feuerverzinkt, kurzgliedrig nach EN818-3 / EN24565 / ISO4565, kalibriert und im Werk auf Festigkeit geprüft, ganze Längen mit 2 großen Endgliedern  
Anchor chain hot galvanized, short linked acc. EN818-3 / EN24565 / ISO4565, calibrated and tested for strength in factory, whole length only with 2 big end links



Art.-Nr.	Ketten-Ø Chain-Ø	Bi mm	Li mm	Bruchlasten in kg	Gewicht kg/100m	Bund-Länge bunch length
BSEN08-50	8 mm	10,8	24,0	3200 kg	140	50 m
BSEN10-50	10 mm	13,5	30,0	5000 kg	230	50 m

Ankerketten feuerverzinkt, kurzgliedrig nach EN818-3 / EN24565 / ISO4565, kalibriert und im Werk auf Festigkeit geprüft, Meterware  
Anchor chain hot galvanized, short linked acc. EN818-3 / EN24565 / ISO4565, calibrated and tested for strength in factory, cut length



Art.-Nr.	Ketten-Ø Chain-Ø	Bi mm	Li mm	Bruchlasten in kg	Gewicht kg/100m	Bund-Länge bunch length
BSEN08	8 mm	10,8	24,0	3200 kg	140	50 m
BSEN10	10 mm	13,5	30,0	5000 kg	230	50 m

#### Ketten aus Edelstahl benötigen eine regelmäßige Pflege.

Die Häufigkeit der Pflege ist abhängig von der Höhe der Salzkonzentration, der Wassertemperatur und der industriellen Luftverunreinigung (Industrie an der Küste). Salzwasser ist besonders aggressiv, wenn es auf der Oberfläche des Edelstahles verdunstet und hohe Salzkonzentrationen entstehen. Meistens genügt es schon die Edelstahlkette mit Süßwasser abzuspülen. Besonders in warmen Gewässern mit hoher Salzkonzentration, wie z.B. das Mittelmeer, ist eine regelmäßige Pflege der Edelstahlkette unbedingt erforderlich. Ist bereits ein Korrosionsansatz (Flugrost etc.) festzustellen, dann sollte dieser fort poliert werden, eventuell auch mit Hilfe einer Politur.

Edelstahl nach AISI 316 ist korrosionsbeständig. Beim Einsatz als Ankerkette treten aber besondere Faktoren auf die Ketten aus AISI 316 trotzdem rosten lassen. Typische Auslösemechanismen sind: Stauen im Ankerkasten unter Luftabschluss, evtl. mit nassem Tauwerk zusammen. Der Salzgehalt im feuchten Tauwerk steigert sich durch teilweises Verdunsten. Berührung mit anderen Stählen oder Metallen (in der Klüse, Kettenrolle oder Kettennuss). Scheuern am Grund und durch Schrammen in der Oberfläche der Kette. Die Vorteile von Ankerketten aus Edelstahl AISI 316 sind die besondere Leihrenhaltigkeit, die größere Beweglichkeit im Ankerkasten, das leichtere Laufen der Kette. Außerdem rosten Edelstahlketten nur an der Oberfläche, d.h. die Festigkeit der Kette bleibt erhalten.



Die Bundlänge ist die maximale Abschnittslänge. Bei größeren Längen können diese nur als Sonderbestellung individuell angeboten werden.  
The bunch length is the maximum cutting length. Longer parts only available on special request.



**Ankerkette Edelstahl AISI316, kurzgliedrig, DIN766  
Anchor chain, stainless steel AISI316, short linked, DIN766**

Ankerkette Edelstahl AISI316, poliert, kurzgliedrig nach DIN766, kalibriert und im Werk auf Festigkeit geprüft, ganze Längen  
Anchor chain stainless steel AISI316, polished, short linked acc. DIN766, calibrated and tested for strength in factory, whole length only



Art.-Nr.	Ketten-Ø Chain-Ø	Bi mm	Li mm	Bruchlasten in kg	Gewicht kg/100m	Bund-Länge bunch length
BSX03-50	3 mm	4,5	16,0		16,5	50 m
BSX04-50	4 mm	4,8	16,0	800 kg	32	50 m
BSX05-50	5 mm	6,0	18,5	1250 kg	50	50 m
BSX06-50	6 mm	7,2	18,5	1600 kg	80	50 m
BSX06-100	6 mm	7,2	18,5	1600 kg	80	100 m
BSX08-50	8 mm	9,6	24,0	3200 kg	140	50 m
BSX08-100	8 mm	9,6	24,0	3200 kg	140	100 m
BSX10-50	10 mm	12,0	28,0	5000 kg	230	50 m
BSX10-100	10 mm	12,0	28,0	5000 kg	230	100 m

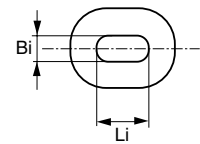

Ankerkette Edelstahl AISI316, poliert, kurzgliedrig nach DIN766, kalibriert und im Werk auf Festigkeit geprüft, Meterware  
Anchor chain stainless steel AISI316, polished, short linked acc. DIN766, calibrated and tested for strength in factory, cut length



Art.-Nr.	Ketten-Ø Chain-Ø	Bi mm	Li mm	Bruchlasten in kg	Gewicht kg/100m	Bund-Länge bunch length
BSX03	3 mm	4,5	16,0	-	16,5	50 m
BSX04	4 mm	4,8	16,0	800 kg	32	50 m
BSX05	5 mm	6,0	18,5	1250 kg	50	50 m
BSX06	6 mm	7,2	18,5	1600 kg	80	100 m
BSX08	8 mm	9,6	24,0	3200 kg	140	100 m
BSX10	10 mm	12,0	28,0	5000 kg	230	100 m

**Anker Vorläuferkette Edelstahl AISI316, kurzgliedrig, DIN766  
Anchor fore run chain, stainless steel AISI316, short linked, DIN766**



Ankerkette Edelstahl AISI316, poliert, kurzgliedrig nach DIN766, kalibriert, ganze Längen mit 2 großen Endgliedern  
Anchor chain stainless steel AISI316, polished, short linked acc. DIN766, calibrated, whole length only with 2 big end links



Art.-Nr.	Ketten-Ø Chain-Ø	Bi mm	Li mm	Bruchlasten in kg	Gewicht kg/100m	Bund-Länge bunch length
BSX06-04	6 mm	7,2	18,5	1600 kg	80	4 m
BSX06-06	6 mm	7,2	18,5	1600 kg	80	6 m
BSX06-08	6 mm	7,2	18,5	1600 kg	80	8 m
BSX08-06	8 mm	9,6	24,0	3200 kg	140	6 m
BSX08-08	8 mm	9,6	24,0	3200 kg	140	8 m
BSX08-10	8 mm	9,6	24,0	3200 kg	140	10 m

**Ketten aus Edelstahl benötigen eine regelmäßige Pflege.**

Die Häufigkeit der Pflege ist abhängig von der Höhe der Salzkonzentration, der Wassertemperatur und der industriellen Luftverunreinigung (Industrie an der Küste). Salzwasser ist besonders aggressiv, wenn es auf der Oberfläche des Edelstahles verdunstet und hohe Salzkonzentrationen entstehen. Meistens genügt es schon die Edelstahlkette mit Süßwasser abzuspülen. Besonders in warmen Gewässern mit hoher Salzkonzentration, wie z.B. das Mittelmeer, ist eine regelmäßige Pflege der Edelstahlkette unbedingt erforderlich. Ist bereits ein Korrosionsansatz (Flugrost etc.) festzustellen, dann sollte dieser fort poliert werden, eventuell auch mit Hilfe einer Politur.



Edelstahl nach AISI 316 ist korrosionsbeständig. Beim Einsatz als Ankerkette treten aber besondere Faktoren auf die Ketten aus AISI 316 trotzdem rosten lassen. Typische Auslösemechanismen sind: Stauen im Ankerkasten unter Luftabschluss, evtl. mit nassem Tauwerk zusammen. Der Salzgehalt im feuchten Tauwerk steigert sich durch teilweises Verdunsten. Berührung mit anderen Stählen oder Metallen (in der Klüse, Kettenrolle oder Kettennuss). Scheuern am Grund und durch Schrammen in der Oberfläche der Kette. Die Vorteile von Ankerketten aus Edelstahl AISI 316 sind die besondere Lehnhaltigkeit, die größere Beweglichkeit im Ankerkasten, das leichtere Laufen der Kette. Außerdem rosten Edelstahlketten nur an der Oberfläche, d.h. die Festigkeit der Kette bleibt erhalten.

Die Bundlänge ist die maximale Abschnittslänge. Bei größeren Längen können diese nur als Sonderbestellung individuell angeboten werden.  
The bunch length is the maximum cutting length. Longer parts only available on special request.

### Kette langgliedrig, DIN5685C Chain, long linked, DIN5685C

Kette feuerverzinkt, langgliedrig nach DIN5685 C, ungeprüft, Meterware  
Chain hot galvanized, long linked acc. DIN5685 C, untested, cut length

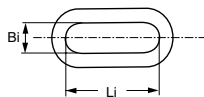

Art.-Nr.	Ketten-Ø Chain-Ø	Bi mm	Li mm	Beanspru- chungsgrenze	Gewicht kg / 100 m	Bund-Länge bunch length
BSC05	5 mm	9,0	35	127 kg	43	50 m
BSC06	6 mm	10,8	42	163 kg	63	50 m
BSC08	8 mm	14,4	52	326 kg	110	50 m
BSC10	10 mm	18,0	65	510 kg	175	50 m

Kette Edelstahl AISI316, poliert, langgliedrig nach DIN5685 C, ungeprüft,  
Abnahme nur im ganzen Bund  
Chain stainless steel AISI 316, polished, long linked acc. DIN5685 C, untested,  
whole length only



Art.-Nr.	Ketten-Ø Chain-Ø	Bi mm	Li mm	Beanspru- chungsgrenze	Gewicht kg / 100 m	Bund-Länge bunch length
BSZ02-50	2 mm	4,0	22		6	50 m
BSZ03-50	3 mm	5,4	26	46 kg	15	50 m
BSZ04-50	4 mm	7,2	32	82 kg	27	50 m
BSZ05-50	5 mm	9,0	35	127 kg	43	50 m
BSZ06-50	6 mm	10,8	42	163 kg	63	50 m
BSZ08-50	8 mm	14,4	52	326 kg	110	50 m

Kette Edelstahl AISI316, poliert, langgliedrig nach DIN5685 C, ungeprüft,  
Meterware  
Chain stainless steel AISI 316, polished, long linked acc. DIN5685 C, untested,  
cut length



Art.-Nr.	Ketten-Ø Chain-Ø	Bi mm	Li mm	Beanspru- chungsgrenze	Gewicht kg / 100 m	Bund-Länge bunch length
BSZ03	3 mm	5,4	26	46 kg	15	50 m
BSZ04	4 mm	7,2	32	82 kg	27	50 m
BSZ05	5 mm	9,0	35	127 kg	43	50 m
BSZ06	6 mm	10,8	42	163 kg	63	50 m
BSZ08	8 mm	14,4	52	326 kg	110	50 m

Die Ketten nach dieser Norm sind nicht auf Festigkeit geprüft. Die angegebenen Beanspruchungsgrenzen sind nur errechnete Werte.



Ketten aus Edelstahl benötigen eine regelmäßige Pflege.

Die Häufigkeit der Pflege ist abhängig von der Höhe der Salzkonzentration, der Wassertemperatur und der industriellen Luftverunreinigung (Industrie an der Küste). Salzwasser ist besonders aggressiv, wenn es auf der Oberfläche des Edelstahles verdunstet und hohe Salzkonzentrationen entstehen. Meistens genügt es schon die Edelstahlkette mit Süßwasser abzuspülen. Besonders in warmen Gewässern mit hoher Salzkonzentration, wie z.B. das Mittelmeer, ist eine regelmäßige Pflege der Edelstahlkette unbedingt erforderlich. Ist bereits ein Korrosionsansatz (Flugrost etc.) festzustellen, dann sollte dieser fort poliert werden, eventuell auch mit Hilfe einer Politur.

Edelstahl nach AISI 316 ist korrosionsbeständig. Beim Einsatz als Ankerkette treten aber besondere Faktoren auf die Ketten aus AISI 316 trotzdem rosten lassen. Typische Auslösemechanismen sind: Stauen im Ankerkasten unter Luftabschluss, evtl. mit nassem Tauwerk zusammen. Der Salzgehalt im feuchten Tauwerk steigert sich durch teilweises Verdunsten. Berührung mit anderen Stählen oder Metallen (in der Klüse, Kettenrolle oder Kettennuss). Scheuern am Grund und durch Schrammen in der Oberfläche der Kette. Die Vorteile von Ankerketten aus Edelstahl AISI 316 sind die besondere Lehnhaltigkeit, die größere Beweglichkeit im Ankerkasten, das leichtere Laufen der Kette. Außerdem rosten Edelstahlketten nur an der Oberfläche, d.h. die Festigkeit der Kette bleibt erhalten.



### Ketten-Notglied - Chain Emergency Link



Edelstahl 1.4301  
stainless steel AISI 305

Art.-Nr. VP à 10	Länge innen length inside	Breite innen width inside	Material-Ø material-Ø
ED4040-10	20 mm	10 mm	4 mm

**FORSHEDA Ruckdämpfer - FORSHEDA Mooring Compensators**

**Das Original!**

FORSHEDA Ruckdämpfer werden aus EPDM-Gummi gefertigt, ein Material mit besten Widerstandseigenschaften gegen Sonnenlicht, Salzwasser und Ozon. EPDM-Gummi bleicht nicht aus. Die Leine wird einfach durch die patentierten Nylonklemmen an jedem Ende geführt, weitere Knoten sind nicht mehr nötig. Eine simple, aber sichere Methode, denn je mehr Zug auf die Leine kommt, desto besser halten die Klemmen.

Die Dehnungslänge der FORSHEDA Gummi Ruckdämpfer kann den örtlichen Gegebenheiten angepasst werden:

- 1 Törn** der Leine um den Ruckdämpfer an ruhigen Gewässern ohne Schwall oder Wellengang. wenig Bewegungsfreiheit für das Boot, geringe Dämpfung
- 2 Törns** der Leine um den Ruckdämpfer bei leichtem Schwall und in Tidengewässern.
- 3 Törns** der Leine um den Ruckdämpfer bei offenen und ungeschützten Liegeplätzen. viel Bewegungsfreiheit für das Boot, starke Dämpfung

Idealerweise sollte jede Festmacherleine mit einem FORSHEDA Ruckdämpfer ausgestattet werden. Bei einem Liegeplatz am festen Steg wirken alle 4 Ruckdämpfer zusammen und gleichen praktisch jede Schiffsbewegung aus. Bei einem Liegeplatz am Schwimmsteg sollte auf gar keinen Fall auf FORSHEDA Ruckdämpfer verzichtet werden. Nur so lassen sich auch die Schwingbewegungen des Steges ausgleichen. Um ein optimales Abstimmen auf Ihr Boot und die verwendeten Festmacherleinen zu gewährleisten, wird der FORSHEDA Ruckdämpfer in 4 verschiedenen Größen geliefert:

Die Bequemlichkeit und Qualität der FORSHEDA Ruckdämpfer entbinden Sie natürlich nicht von Ihrer Sorgfaltspflicht. Es kann immer zu Wettersituationen kommen, die selbst FORSHEDA Ruckdämpfer nicht mehr ausgleichen können. Eine regelmäßige Kontrolle der Festmacherleinen ist immer zu empfehlen. Auch zu kurze oder zu lange Festmacherleinen sollten vermieden werden. Zu kurze Festmacherleinen lassen das Gummi schneller altern und verursachen Verschleiß durch Abrieb auf den Ruckdämpfer. Zu lange Festmacherleinen lassen bei entsprechenden Wetterbedingungen ein seitwärts Schwingen in der Box mit Berührungsgefahr der Dalben bzw. der Nachbarboote zu.

Selbstverständlich altern auch FORSHEDA Ruckdämpfer. Um dem Eigner die Kontrolle zu erleichtern, ist auf jedem Ruckdämpfer ein EXPIRY DATE gedruckt. Zu diesem Datum sollten sowohl Ruckdämpfer als auch Festmacherleine ausgetauscht werden.

Art.-Nr.	Länge Dämpfer length compensator	Tauwerk Ø rope Ø	
FS1	420 mm	10 - 12 mm	
FS2	490 mm	14 - 16 mm	
FS3	560 mm	18 - 20 mm	optimal für 18 mm Tauwerk Ø
FS4	620 mm	20 - 24 mm	

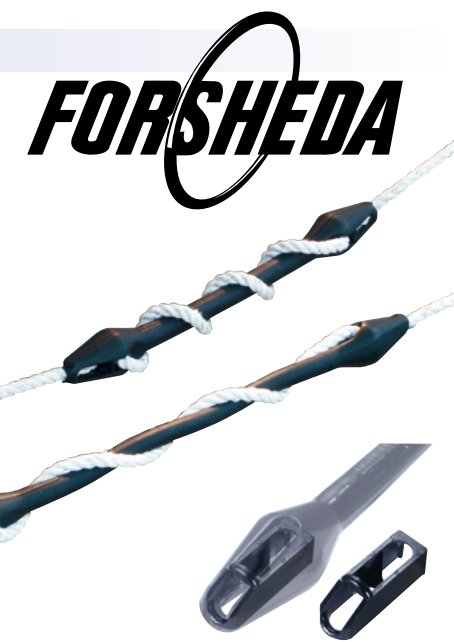

**Ruckdämpfer - Mooring Compensators**

Ruckdämpfer aus Gummi speziell für kleine Boote als SB-Pack à 2 Stück  
Rubber mooring compensators for small boats as self service pack with 2 pcs.

Art.-Nr.	Tauwerk Ø Rope Ø	Länge Length
FSA1-2SB	10 - 12 mm	160 mm
FSA2-2SB	12 - 14 mm	220 mm



1  
2  
3  
4  
5  
6  
7  
8  
9  
10  
11  
12  
13  
14



U-Cleat Ruckdämpfer - U-Cleat Mooring Compensators

1



2

3

Die U-Cleat Anlegefeder besitzen einen neuartigen Klemmmechanismus der es erlaubt, auch ohne freie Tauwerkenden eingesetzt zu werden. Dies bietet gegenüber den klassischen Ruckdämpfern Vorteile.

Der U-Cleat Ruckdämpfer kann jederzeit auf der Leine umpositioniert werden, komplett auf eine andere Leine oder auch auf Leinen mit beidseitigem Spleiß oder Kauschen gesetzt werden. Wenn Sie den Festmacher waschen wollen, so kann U-Cleat einfach entfernt und später wieder eingesetzt werden.

Die innovative U-Cleat Klemme wurde speziell entworfen um eine optimale Klemmwirkung zu erreichen und um zu Verhindern dass der Ruckdämpfer auf der Leine verrutscht. Die Stärke und Haltbarkeit der Leine wird nicht beeinträchtigt.

Der U-Cleat Ruckdämpfer wird in Schweden aus hochwertigen EPDM Gummi, verstärkt mit glasfaserverstärkten Polyamiden, hergestellt. Die Klemmen bestehen aus glasfaserverstärktem Polypropylen.

4



Art.-Nr.	Länge Dämpfer length compensator	Tauwerk Ø rope Ø
UN01	329 mm	10 - 12 mm
UN02	412 mm	12 - 16 mm
UN03	516 mm	16 - 20 mm

5

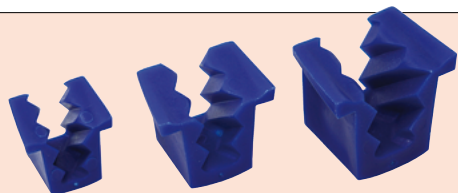

U-Cleat Austauschklammern

Austauschklammern für U-Cleat Anlegefedern.

VP à 2 Stück

Klammern	passend für
UN0110	UN01
UN0210	UN02
UN0310	UN03

6



7

8



9

10

Smart Snubber Ruckdämpfer - Smart Snubber Mooring Compensators

11



Der SMART SNUBBER Ruckdämpfer ist ein Produkt der schwedischen Firma Unimer und wird aus Polyurethan hergestellt. Die Montage ist sehr einfach er SMART SNUBBER Ruckdämpfer kann auch an bereits ausgebrachte Festmacher schnell montiert werden. Sie benötigen kein loses Ende zum Einfädeln. Aufgrund seiner Baulänge ist er auch gut geeignet für sehr kurze Festmacher. Auch als temporärer Ruckdämpfer in fremden Häfen wird er vielfach verwendet, da er schnell und einfach zu montieren und demontieren ist. Den Grad der Ruckdämpfung kann man durch einen 2. SMART SNUBBER Ruckdämpfer erhöhen.

12

13



The SMART SNUBBER mooring compensator is a swedish product and made of Polyurethane. The mounting of SMART SNUBBER is very easy even on already attached mooring lines. There is no need for any free end of the rope. Because of the compact length it also fits perfect on short length mooring lines. You can use it easily as a temporary compensator in foreign marinas because of the fast an easy installation. Adjust the level of damping with a second SMART SNUBBER mooring compensator.

14

Art.-Nr. VP à 2	Tauwerk Ø Rope Ø	Länge length
UN116-2	10 - 16 mm	70 mm
UN120-2	12 - 20 mm	87 mm



Bojenhaken Edelstahl - Mooring Hooks in stainless steel



Bojenhaken aus Edelstahl, ca. 110 cm lang und mit einer Materialstärke von 10 mm  
Buoy hook made of stainless steel, length approx. 110 cm, material strength 10 mm

Art.-Nr.	La mm	D mm	L-Auge L-eye
SM652	1125	10	140 mm



Bojenhaken aus Edelstahl, verriegelbar mit Fernauslösung und großer Öffnung. Länge ca. 90 cm  
Mooring hook made of stainless steel with remote trigger lock and large opening. Length ca. 90 cm

Art.-Nr.	La mm	D mm	D1 mm	B-Auge B-Eye
SM659	905	17	12	40 mm

Bojen-Karabinerhaken - Mooring Hooks

Bojen-Karabinerhaken aus Edelstahl 1.4401 der komplett ohne Befestigungen am Bootshaken auskommt. Durch seine enorme Öffnungsgröße und die einfache Handhabung wird das An- und Ablegen an einer Boje erheblich vereinfacht. Nach CE EN 795/B. Eine Sperrvorrichtung verhindert ein Öffnen durch Bewegungen und verdrehen.

Mooring hook made of stainless steel AISI316 that does not require any fixing to the boat hook. It allows an easy and safe docking manoeuvre to the buoy because of its huge opening and the easy handling. According to CE EN 795/B. A locking mechanism prevents opening during movement or twisting.



Art.-Nr.	La mm	D1 mm	Ø1 mm	Ø2 mm	BRL kg
NB650201	200	13	30	55	2400

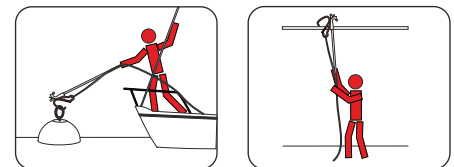
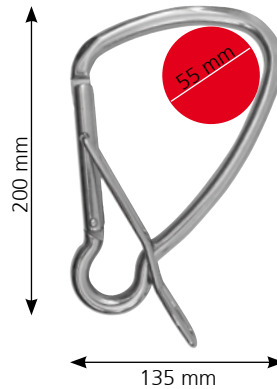
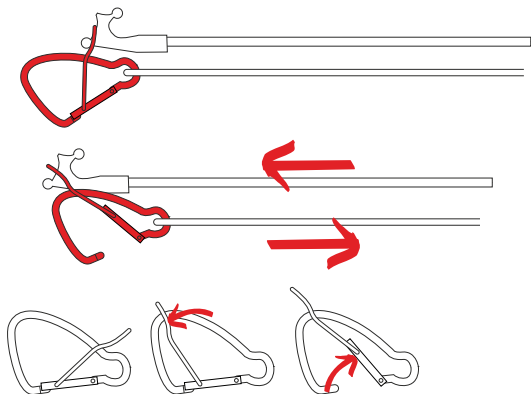

1  
2  
3  
4  
5  
6  
7  
8  
9  
10  
11  
12  
13  
14

### Bojen-Karabinerhaken - Mooring Hooks

Edelstahl  
stainless steel

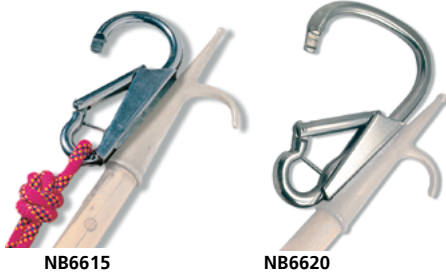

Art.-Nr.	La	D1	Ø1	Ø2	BRL
	mm	mm	mm	mm	kg
NB6615	160	13	22,5	30	2400
NB6620	200	13	25,5	56	2400

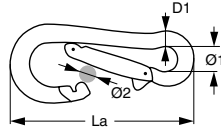

### G-Hook

**boatasy™**  
**GHOOK**

GHOOK - die neue Art des Festmachens  
GHOOK wurde entwickelt, um die Besatzung beim Hafenmanöver zu unterstützen und die Mooringleine ganz einfach außerhalb der Reling am Boot entlang zu führen. Nie wieder werden Sie schmutzige oder von Muscheln zerschnittene Hände und Schlamm oder Algen an Deck haben! Der innovative G-förmige Haken mit der breiten Rolle ist Ihre neue Manöverhilfe mit Mooringleine in Häfen. Die Mooringleine berührt dank GHOOK weder Ihre Hände noch Deck oder Rumpf Ihres Schiffes. Durch das Führen der Mooringleine außenbords wird das Leinenhandling sauberer als je zuvor.

GHOOK - New way of mooring  
GHOOK has been developed in order to help crew during transfer of mooring line. It is providing an easy and clean mooring line transfer. No more dirty hands, no more cuts and no more mud on the deck! Innovative rotating G-shaped hook is your new crew member that does the dirty job! Using GHOOK the mooring line won't touch hull, deck, fenders or your hands. Transferring the mooring line with GHOOK is the cleanest transfer ever.



Art.-Nr.	La	D1	Ø1	Ø2	BRL
	mm	mm	mm	mm	kg
BO14	160	13	22,5	30	2400
BO24	komplett mit Leine - Complete Set with rope				

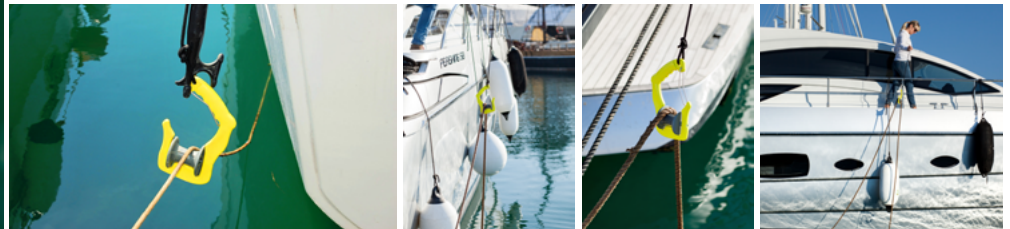

### G-Hook Linker

**boatasy™**  
**HOOKLINKER**

Hooklinker ist eine mobile All-in-One-Mehrzweck-Boothakenverbindung für einfaches Anlegen und Festmachen. Zusammen mit dem Karabinerhaken aus Edelstahl, der LED-Taschenlampe und der Halterung für Boatasy GHOOK garantiert sie ein komplettes und schnelles Anlegemanöver.  
Hooklinker is a mobile all-in-one multipurpose boathook link for simple mooring and docking. Together with stainless steel spring snap hook, LED flashlight, and holder for Boatasy GHOOK, it guarantees a complete and quick mooring or docking experience.

Art.-Nr.	
BO25	HookLinker mit Karabiner und LED Taschenlampe. Passend für GHOOK HookLinker with carbine and LED torch. Fits for GHOOK

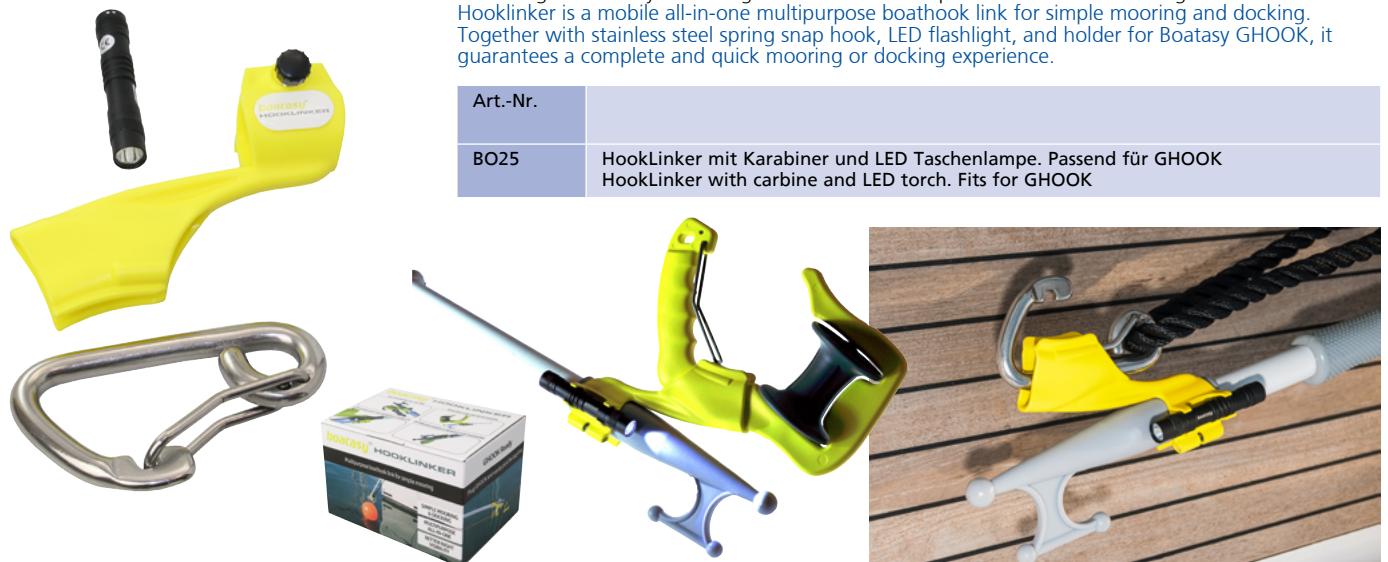

Mr MOORING Festmacherhalter - Mr MOORING Mooring line holder

# mr mooring

Mr. Mooring vereinfacht das Anlegen. Perfekt um Festmacher sicher am Liegeplatz abzulegen. Keine Leinen mehr in der Schraube und keine Algen am Festmacher wenn die Leine mal wieder in das Wasser rutscht. Mit Mr. Mooring wird das Anlegen nicht nur leichter sondern auch sicherer. Kein weites raus lehnen über die Rehling mehr um die Festmacher zu greifen. Durch zwei getrennte Ablegebügel mit dem Boxen-Nachbarn teilbar. Optional erhältlich sind spezielle Halter für Ausleger mit zwei Kabelschellen oder Haltebügel zum seitlichen Anschrauben am Dalben.  
Mr. Mooring simplifies docking. Perfect for hanging the mooring line on - no ropes in the water. No risk to get the line in the propeller and no more algae on the rope. Mooring will be easy and safe without leaning over the railing. Room for at least two lines, easy to share with your neighbours boat. Additional mounting options for mooring fingers with two cable ties or holding brackets for side mount on dock poles.

Art.-Nr.	für for	Höhe height
WT1780	Mr. Mooring	950 mm
WT1782	Seitenbefestigung für Dalben Side mount for dock poles	-



Bootshakenhalter - Boat Hook Holder

Edelstahl 1.4401 zum Befestigen am Want  
stainless steel AISI 316 to fit on shroud

Art.-Nr.	Øi mm
NA342	50

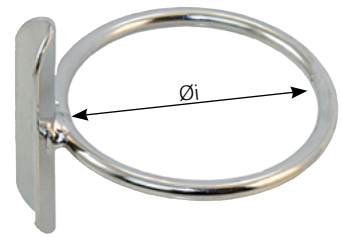

Rohr- und Bootshakenhalter - Tube and Boat Hook Holder

Nylon, anthrazit  
nylon, anthracite



Art.-Nr. SB-Pack	Art.-Nr. VP à 10	Beschreibung description
HA754-2SB	HA754-10	für Ø: 19 mm
HA854-2SB	HA854-10	für Ø: 22 mm
HA254-2SB	HA254-10	für Ø: 25 mm
HA354-2SB	HA354-10	für Ø: 32 mm
HA554-2SB	HA554-10	für Ø: 38 mm
HA654-2SB	HA654-10	für Ø: 45 mm



Rohr- und Bootshakenhalter aus UV-stabilisiertem, thermoplastischem Elastomer "Santoprene".  
Tube clips made of UV-Stabilized thermoplastic elastomer "Santoprene".

Art.-Nr. schwarz	Art.-Nr. weiß	für Ø mm	for Ø	Packmenge package
EK27369-2SB	EK27369W-2SB	12,5 mm	1/2"	VP à 2 St.
EK27370-2SB	EK27370W-2SB	16,0 mm	5/8"	VP à 2 St.
EK27371-2SB	EK27371W-2SB	19,0 mm	3/4"	VP à 2 St.
EK27372-2SB	EK27372W-2SB	22,0 mm	7/8"	VP à 2 St.
EK27373-2SB	EK27373W-2SB	25,0 mm	1"	VP à 2 St.
EK27374-2SB	EK27374W-2SB	32,0 mm	1 1/4"	VP à 2 St.



### Bootshaken - Boat Hooks



aus Aluminiumrohr und mit Kunststoffspitze  
Aluminium tube with plastic top

Art.-Nr.	Länge length	Rohr-Ø tubeØ
EKR5000	980 - 1690 mm	25 mm



aus Aluminiumrohr und mit Kunststoffspitze  
Aluminium tube with plastic top

Art.-Nr.	Länge length	Rohr-Ø tubeØ
EZ9240	1200 - 2130 mm	30 mm

### TEAM



DA41...



Leichte, widerstandsfähige Konstruktion. Kompakt zu verstauen. Kräftiger Feststellmechanismus. Feststellen und Lösen mit einfacher 10°-Drehung. Rohre aus silber eloxiertem Marine-Aluminium. Korrosionsbeständiges Design ohne Metall-auf-Metall-Teile. Schwimmfähig. Bootshakenspitze aus unzerbrechlichem LEXAN®.

Light, durable and compact construction. Strong fixing mechanism. Fixing and disengaging only with a 10° turn. Tube made of silver anodised aluminium. Corrosion resistant design without metal-on-metal parts. Floatable. Top made of unbreakable LEXAN®.

**DAVIS**  
**Team**



DA5141

Art.-Nr.	Länge length	Rohr-Ø tubeØ
DA4122	1400 - 2400 mm	25 / 29 mm
DA4132	970 - 2400 mm	25 mm / 29 mm / 32 mm
DA4152	1400 - 3700 mm	25 mm / 29 mm / 32 mm
DA5141	Bootshakenspitze aus Lexan® - Top made of Lexan®	



Bootshaken - Boat Hooks



Aluminium, eloxiert mit schwarzer KS-Spitze, vernietet  
Aluminium anodized, black hook tip, riveted



Art.-Nr.	Länge length	Rohr-Ø tubeØ
MB5121	1250 mm	25 x 1,4 mm
MB5151	1500 mm	25 x 1,4 mm
MB5171	1750 mm	25 x 1,4 mm
MB5201	2000 mm	25 x 1,4 mm
MB5301	3000 mm	25 x 1,4 mm



Aluminium, eloxiert mit Aluminiumspitze, vernietet  
Aluminium anodized, aluminium-top, riveted



Art.-Nr.	Länge length	Rohr-Ø tubeØ
MB5152	1500 mm	28 mm
MB5172	1750 mm	28 mm
MB5202	2000 mm	28 mm
MB5225	2500 mm	28 mm
MB5325	3000 mm	28 mm



Oregonpinie, Mahagoniknopf, lackiert, MS-Spitze, schwimmend  
Oregonpine, mahogany-knob, varnished, brass top, floating



Art.-Nr.	Länge length	Ø Schaft Ø shaft
MB5150	1500 mm	32 mm
MB5200	2000 mm	32 mm
MB5250	2500 mm	32 mm

Produktionsbedingt können die angegebenen Längen um bis zu 10 cm überschritten werden.  
For production reasons the specified lengths can be exceeded up to 10 cm

Ersatzspitzen für Bootshaken - Spare tops for boat hooks



Art.-Nr.	passend für suitable for
MB5002	MB5122-MB5325 oder alle Bootshaken aus Aluminium mit 28 mm Ø (25 mm innen-Ø)

Art.-Nr.	passend für suitable for
MB5004	MB5121-MB5301 oder alle Bootshaken aus Aluminium mit 25 mm Ø (23 mm innen-Ø)



### Stegfender - Pontoon fenders

Art.-Nr.	Länge length	Höhe height
ESBUMP1	885 mm	270 mm
ESBUMP2	885 mm	270 mm



### POLYGUARD Stegfender - POLYGUARD fender profiles



Polyguard Stegfender werden, wie alle Polyform-Fender, aus seewasserfestem Vinyl hergestellt. Das lange Profil kann nach Bedarf gekürzt und jeder Steg nachgerüstet werden.



Art.-Nr. weiß	Beschreibung	Typ	Länge mm	Breite mm	Höhe mm
PFG-3	langer Stegfender	PG-3	3048	48	76

### Stegfender - fender profiles



Stegfender, gerade in weiß  
White fender profiles, straight

Art.-Nr. weiß	Beschreibung	Länge mm	Breite mm	Höhe mm
PFG-125	kurze - short	250 mm	70 mm	100 mm
PFG-150	mittel - medium	500 mm	70 mm	100 mm

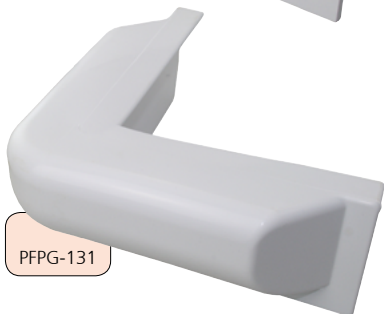

Stegfender, Eckenschutz in weiß  
White fender profiles, corner protection

Art.-Nr. weiß	Beschreibung	Länge mm	Breite mm	Höhe mm	Schenkellänge leg length
PFG-131	Eckschutz - corner protection	310 mm	70 mm	100 mm	245 x 245 mm

### Fenderleinen, konfektioniert - fender lines, ready made



Fenderleine GeoTwist GeoProp, 3-schäftig, einerseits kleines Auge, andererseits Takling							
Ø in mm	6 x 6	6 x 8	6 x 10	1 x 10			
Bruchlasten in daN	600	1.040	1.530	1.530			
Länge in Meter	6 x 1,7	6 x 1,7	6 x 1,7	1 x 2,0			
	G0609	G0610	G0611				
	G0619	G0620	G0621				
	G0689	G0690	G0691	G0201090-02			

### Bugfender - Bow fenders

Art.-Nr.	Li mm	La mm	Ø	Farbe
ESNDP1	290	380	105	weiß - white
ESNDP2	450	610	140	weiß - white



### Kissenfender - Cushion fenders

Art.-Nr.	Länge length	Breite width	Stärke thickness
ESDP1	500 mm	300 mm	50 mm
ESDP2	650 mm	300 mm	70 mm
ESDP3	950 mm	300 mm	70 mm

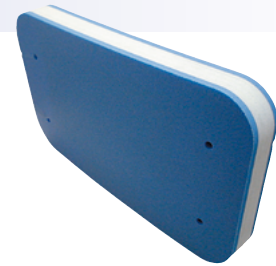

### Fenderbezüge - Fender Covers

Unsere Fenderbezüge sind "flauschig" weich, pflegeleicht, abriebbeständig und haben eine gute UV-Beständigkeit. Hergestellt werden sie zu 100 % aus Acryl.  
Our fender covers are "fluffy" and soft, easy to care, abrasion resistant and provide a good UV resistance. Manufactured of 100 % Acrylic.

*Fendress*

Typ A passend für Polyform A - per Paar  
Type A suitable for Polyform A - by pair

Art.-Nr. blau	Art.-Nr. schwarz	Größe cm	passend für Polyform	passend für Majoni
PEXA-0B		20 x 29	A-0	
PEXA-1B	PEXA-1S	29 x 37	A-1	
PEXA-2B	PEXA-2S	39 x 49	A-2	MB2 45x62
PEXA-3B	PEXA-3S	47 x 59	A-3	MB3 55x73
PEXA-4B	PEXA-4S	55 x 71	A-4	MB4 65x88
	PEXA-5S	70 x 92	A-5	



Typ F passend für Polyform F, G und HTM - per Paar  
Type F suitable for Polyform F, G and HTM - by pair

Art.-Nr. blau	Art.-Nr. rot	Art.-Nr. hellgrau	Art.-Nr. dunkelgrau	Art.-Nr. schwarz	Größe cm	passend für Polyform	passend für Majoni	passend für Dan-Fender
PEX1240B	PEX1240R	PEX1240H	PEX1240G	PEX1240S	12 x 40	G2		
PEXF-0B				PEXF-0S	15 x 40	G3		
PEXF-1B	PEXF-1R	PEXF-1H	PEXF-1G	PEXF-1S	15 x 56	F1, G4	Star 2	623
PEXF-02B	PEXF-02R	PEXF-02H	PEXF-02G	PEXF-02S	20 x 60	F02	Star 2A	822
PEXF-2B	PEXF-2R	PEXF-2H	PEXF-2G	PEXF-2S	23 x 56	F2, G5	Star 3	
PEXF-3B	PEXF-3R	PEXF-3H	PEXF-3G	PEXF-3S	23 x 76	F3	Star 4	10x25
PEXF-4B	PEXF-4R	PEXF-4H	PEXF-4G		23 x 104	F4		839, 1035
PEXF-5B				PEXF-5S	30 x 76	F5, G6, HTM3		1232
PEX3090B	PEX3090R	PEX3090H	PEX3090G	PEX3090S	30 x 90		Star 5	
PEXF-6B				PEXF-6S	30 x 107	F6		1242
PEXF-7B				PEXF-7S	38 x 102	F7, HTM4	35x110	



Der wirksame Schutz für den Rumpf Ihres Bootes. Tubulares, flauschiges Gewebe, hoch elastisch und sehr widerstandsfähig. Geliefert in 5 Meter Rollen, anpassungsfähig für verschiedene Fender Modelle. Komplette mit 12 Kuststoffbindern.

The most effective protection for your boat's hull. Elastic and highly resistant tubular continuous curly fabric, adaptable to different types of boat's fenders. Supplied in 5 Meter packs including 12 cable ties.

Art.-Nr. blau	Länge length	Binder ties
PEX5002	5 m	12 x



POLYFORM ist einer der weltweit führenden Hersteller von Kunststoff-Fendern und Bojen. POLYFORM fertigt diese in einem patentierten Verfahren, das es erlaubt, diese aus einem Stück herzustellen. Das Fehlen von Nähten macht POLYFORM-Fender besonders belastbar. Die durchgehende Wärmekontrolle während der Fertigung garantiert gleichmäßige Wandstärken. Jeder Fender und jede Boje wird vor Verlassen des Werkes Stück für Stück kontrolliert, Ihre Garantie für gleichbleibende Qualität.



Grün hinterlegte Farbcodes sind Standard-Farben. Grau hinterlegte können bei Bedarf für Sie geordert werden.  
Colour codes with green background are standard colours. Grey background marks special request items.

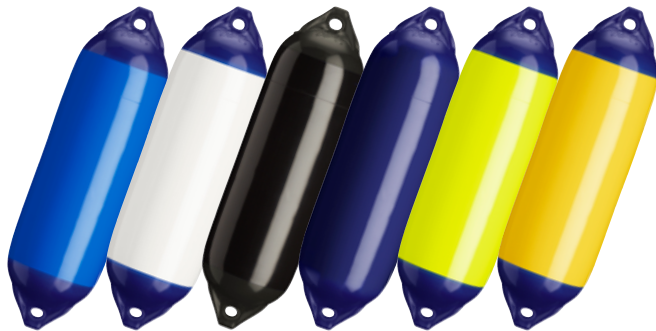

### FENDER TYP - F -

Der klassische, europäische Doppelaugenfender wird in 12 verschiedenen Größen angeboten und bietet damit eine einmalige Auswahl. Die F-Fender wurden für den harten Einsatz in der Berufsschifffahrt entwickelt und bestehen aus seewasserbeständigem Vinyl. Empfohlener Luftdruck 0,15 Bar

Art.-Nr. blau	Art.-Nr. weiß	Art.-Nr. schwarz	Art.-Nr. schwarz	Art.-Nr. SYellow	Art.-Nr. TYellow	Typ	Länge mm	Ø mm	Aug-Ø mm	Auftrieb	Passender Fenderschutz
PFF-1B	PFF-1W	PFF-1SS	PFF-1N	PFF-1Y	PFF-1TY	F-1	610	152	18	7,1 l	PEXF-1...
PFF-2B	PFF-2W	PFF-2SS	PFF-2N	PFF-2Y		F-2	635	208	22	16,3 l	PEXF-2...
PFF-02B	PFF-02W	PFF-02SS	-			F-02	660	191	18	11,8 l	PEXF-02...
PFF-3B	PFF-3W	PFF-3SS	PFF-3N			F-3	762	208	22	20,4 l	PEXF-3...
PFF-4B	PFF-4W	PFF-4SS				F-4	1029	216	22	29,3 l	PEXF-4...
PFF-5B	PFF-5W	PFF-5SS				F-5	762	279	24	27,7 l	PEXF-5...
PFF-6B	PFF-6W	PFF-6SS				F-6	1067	279	24	57,0 l	PEXF-6...
PFF-7B	PFF-7W					F-7	1041	381	24	71,0 l	PEXF-7...
PFF-8B	PFF-8W					F-8	1473	381	24	149,9 l	
PFF-10B	PFF-10W					F-10	1270	457	24	128,0 l	
PFF-11B	PFF-11W					F-11	1461	538	27	241,1 l	
PFF-13B	PFF-13W					F-13	1943	737	30	600,4 l	

Die Größe F13 ist mit dem Dual-Valve System ausgestattet. Die Augen der schwarzen F-Fender sind ebenfalls in schwarz.



### FENDER TYP - G -

Extrem robuste Doppelaugen-Langfender mit Verstärkungsrippen. Die G-Fender werden aufgeblasen ausgeliefert. Die Größen G-3, G-4, G-5 und G-6 sind aufblasbar und haben das spezielle POLYFORM-Ventil. Empfohlener Luftdruck 0,15 Bar

Art.-Nr. blau	Art.-Nr. weiß	Art.-Nr. schwarz	Art.-Nr. Navy	Art.-Nr. rot	Art.-Nr. grau	Typ	Länge mm	Ø mm	Aug-Ø mm	Passender Fenderschutz
PFG-1B	PFG-1W	PFG-1S	PFG-1N	PFG-1R		G-1	325	89	9,5	
PFG-2B	PFG-2W	PFG-2S	PFG-2N	PFG-2R		G-2	394	114	12,7	PEX1240...
PFG-3B	PFG-3W	PFG-3S	PFG-3N	PFG-3R	PFG-3G	G-3	483	140	12,7	PEXF-0...
PFG-4B	PFG-4W	PFG-4S	PFG-4N	PFG-4R	PFG-4G	G-4	556	165	19,1	PEXF-1...
PFG-5B	PFG-5W	PFG-5S	PFG-5N	PFG-5R	PFG-5G	G-5	681	224	19,1	PEXF-2...
PFG-6B	PFG-6W	PFG-6S	PFG-6N		PFG-6G	G-6	762	279	22,2	PEXF-5...

Anleitung





## KUGELFENDER TYP - A -

Bojen mit verstärkten blauen Fenderaugen für starke Belastung. Wie alle POLYFORM-Fender wird auch diese Boje aus einem Stück gefertigt, ein Fertigungsverfahren, das nur POLYFORM anwendet. Die starke Belastbarkeit dieser Bojen macht sie unentbehrlich in der Hochseefischerei und im Offshore-Bereich. Empfohlener Luftdruck 0,15 Bar



Art.-Nr. blau	Art.-Nr. weiß	Art.-Nr. schwarz	Art.-Nr. rot	Typ	Länge mm	Ø mm	Aug-Ø mm	Auftrieb	Passender Fenderschutz
PFA-0B	PFA-0W	PFA-0S	PFA-0R	A-0	292	203	16	5,9 l	PEXA-0...
PFA-1B	PFA-1W	PFA-1S	PFA-1R	A-1	381	279	25	11,4 l	PEXA-1...
PFA-2B	PFA-2W	PFA-2S	PFA-2R	A-2	495	366	28	25,3 l	PEXA-2...
PFA-3B	PFA-3W	PFA-3S	PFA-3R	A-3	584	432	28	44,0 l	PEXA-3...
PFA-4B	PFA-4W	PFA-4S	PFA-4R	A-4	686	521	28	77,0 l	PEXA-4...
PFA-5B	PFA-5W	PFA-5S	PFA-5R	A-5	914	686	30	179,6 l	PEXA-5...
PFA-6B	PFA-6W	PFA-6S	PFA-6R	A-6	1118	864	38	360,0 l	
-	PFA-7W	-	PFA-7R	A-7	1372	991	50	611,7 l	



Die Größen A5, A6 und A7 sind mit dem Dual-Valve System ausgestattet.

## FENDER TYP - HTM -

Extrem robuster Langfender mit Verstärkungsrippen. Die Fenderleine wird durch ein Loch längs durch den Fender geführt (HTM = "Hole Through the Middle"). So kann beim Ausbringen des Fenders entschieden werden, ob dieser quer oder lang ausgebracht werden soll. Der Fender kann optimal auf unterschiedliche Gegebenheiten angepasst werden. Empfohlener Luftdruck 0,15 Bar



Art.-Nr. schwarz	Typ	Länge mm	Ø mm	Aug-Ø mm	Auftrieb	Passender Fenderschutz
PFHTM-2S	HTM-2	521	216	16	17,9 l	
PFHTM-3S	HTM-3	686	267	16	35,0 l	PEXF-5...
PFHTM-4S	HTM-4	884	343	16	59,0 l	PEXF-7...



Anleitung

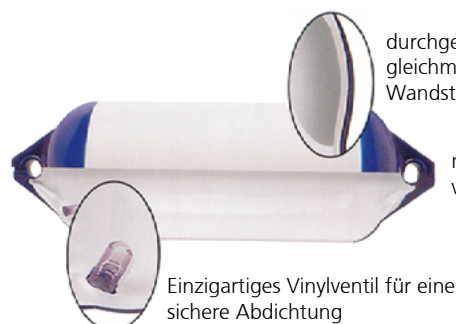

durchgehend gleichmäßige Wandstärken

mehrfach gerillte und verstärkte Tauwerksaugen

Einzigartiges Vinylventil für eine sichere Abdichtung

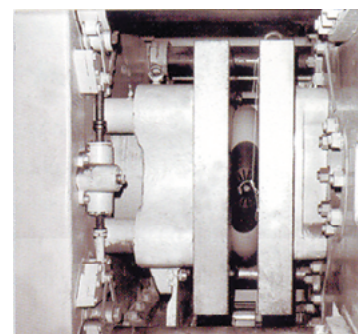

Kompressionstest

Der Polyform-Fender vom Typ F-13 widersteht einem Druck von 30 Tonnen ohne zu platzen

### Die POLYFORM - Besonderheiten

#### 1. die spezielle Ventiltechnik

Das besondere POLYFORM-Ventil erleichtert das schnelle Aufpumpen, aber auch Entleeren der Fender. Die extrem widerstandsfähige Kunststoffschraube mit einem sehr scharf profilierten Gewinde verriegelt das Ventil schnell und zuverlässig.

#### 2. Die Fenderaugen der Typen A und F

Die Fenderaugen sind durch robuste Stege verstärkt. Das Auge ist daher sehr stark belastbar, und der Zug wird auf den ganzen Fenderkörper verteilt.

#### 3. Dual-Valve System

Große Yachten brauchen große Fender, aber auch große Yachten haben wenig Platz für große Fender. Deshalb stattet POLYFORM die Fender A5, A6, A7 und F13 mit dem Dual-Valve System aus. Dual-Valve bedeutet: 2 Ventile; eins zum Aufpumpen und eins zum Entlüften. Mit dem Ventil zum Entlüften kann der voluminöse Fender einfach und schnell zu einem relativ kleinen Paket verwandelt werden, das leicht verstaubar ist.



## WASSERSKIBOJE - WS -

Diese neuen Markierungsbojen Typ -WS- sind eine exzellente Wahl, wenn Sichtbarkeit und Haltbarkeit verlangt werden. Hergestellt aus hochqualitativem PVC mit kräftigen Augen. Die Fender erfüllen die Anforderungen des amerikanischen Wasserskiverbandes. Aufblasbar mit herkömmlicher Ventil / Hohnadel (Ballventil)

Art.-Nr.	Art.-Nr.	Art.-Nr.	Typ	Ø mm	Aug-Ø mm	Auftrieb
grün	rot	gelb				
PFWS-1G	PFWS-1R	PFWS-1Y	WS-1	203	9,5	6,1 l

Achtung, nicht für dauerhafte Außenmarkierung geeignet

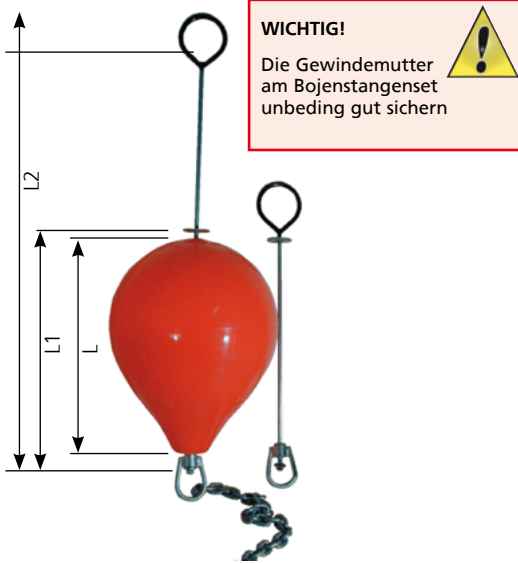

## FESTMACHERBOJE

Die „CMB“ Bojen sind in 3 Farben lieferbar und werden ohne Bojenstange geliefert. Empfohlener Luftdruck 0,15 Bar

Art.-Nr.	Art.-Nr.	Art.-Nr.	Typ	L mm	Ø mm	Auftrieb
weiß	rot	gelb				
PFCMB-2W	PFCMB-2R	PFCMB-2G	CMB-2	457	343	24,8 l
PFCMB-3W	PFCMB-3R	PFCMB-3G	CMB-3	559	432	44,8 l

## BOJENSTANGENSET

Die Bojenstange ist aus feuerverzinktem 12 mm Rundstahl hergestellt und wird komplett mit Mutter, Unterlegscheibe und Wirbel geliefert. Im Topbereich ist die Bojenstange kunststoffummantelt.

Art.-Nr.	Typ	L1 mm	L2 mm	Aug-Ø mm	passend für
PFCMS-2L	lang	540	1130	100	PFCMB-2
PFCMS-2S	kurz	540	720	100	PFCMB-2
PFCMS-3L	lang	630	1220	100	PFCMB-3
PFCMS-3S	kurz	630	810	100	PFCMB-3

## POLYFORM Zubehör - POLYFORM ACCESSORIES

Fender Handpumpe, 0,4 Liter Hub wenn der Luftdruck des Fenders wider erwarten doch mal abfallen sollte, so kann mit dieser Handpumpe auch unterwegs der Fender wieder aufgepumpt werden. Nicht geeignet für Polyform Wasserski-Bojen.



Pressluftadapter für Polyform-Fender (nicht Polyform Wasserski-Bojen)



Kleine Fender Handpumpe für unterwegs inklusive Adapter. Nicht geeignet für Polyform Wasserski-Bojen.



Ersatzventil mit Verschlusskappe



Fenderkörbe - Fender Baskets

Doppelte Fenderkörbe aus Edelstahl AISI 316, passend für 22 bis 25 mm Reling.  
Double fender baskets made of stainless steel AISI 316. suits to 22 - 25 mm rails.

Fenderkörbe doppelt, Backbord  
Double fender baskets, port

Art.-Nr.	Breite width	Höhe height	Ø mm	Material material
NW08175B	410 mm	280 mm	175 mm	Ø 8 mm
NW08225B	530 mm	330 mm	225 mm	Ø 8 mm

Fenderkörbe doppelt, Steuerbord  
Double fender baskets, starboard

Art.-Nr.	Breite width	Höhe height	Ø mm	Material material
NW08175S	410 mm	280 mm	175 mm	Ø 8 mm
NW08225S	530 mm	330 mm	225 mm	Ø 8 mm



MEGAFEND Fenderhaken - MEGAFEND Fender hooks



Fender und Zubehör für große Yachten  
Form und Funktion in perfektem Einklang!

- **MEGAFEND** Fenderhalter, maßgeschneidert in Handwerksqualität
- **MEGAFEND-EDW-Fender** und **MEGAFEND Solid Core Fender**
- Scheuerschutz Chafe Gear für Festmacherleinen

**Fragen Sie für Ihr Projekt gezielt an!**

Fenderhaken Typ PR für Edelstahl- Rundhandläufe mit Innenseite aus Leder

Art.-Nr.	für Rohr-Ø for tube-Ø	Tau-Ø rope-Ø	Farbe colour
MGPR125B	32 mm / 1 1/4"	16 mm	schwarz / black



### Fenderhaken

Messingschnapphaken, verchromt, für Wandmontage  
Wall mount brass chromed snaphook

Art.-Nr. lose	Art.-Nr. SB-Pack	Länge length	Beschreibung description
EK32500	EK32500-SB	25 mm	ohne Schnappsicherung - without snaplock
EK32520	EK32520-SB	43 mm	
EK32530	EK32530-SB	30 mm	Fenderöse - fender eyelet

Edelstahl 1.4401 Schnapphaken für Wandmontage  
Stainless steel AISI316 wall mount snaphook

Art.-Nr. VP à 10	Länge length	Beschreibung description
FK3251-10	35 mm	

### Fender TENDER II



DER Fender-Clip! Hält sicher auf Handrelingen, Relingsdrähten, Seitenfenstern und Klampen. **DAVIS**

Vereinfacht das Handling der Fender: Einfach aufzustecken, einfach abzunehmen, die Fenderleine ist einfach zu verstellen. Ohne Knoten! Hergestellt aus strapazierfähigem UV-beständigem Kunststoffmaterial.

für Reling 22 - 25 mm Ø für Relingsdraht 6 - 9 mm Ø  
Fender TENDER II to clip your fenders to rails, lifelines, side wing windows or cleats. Simplifies the handling and relocation of boat fenders Made of tough, sun-resistant plastic. Helps tidy up your boat.  
for Tube Ø 7/8" - 1" for wire ropes Ø 1/4" - 3/8"

Art.-Nr.	Beschreibung description
DA393	1 Paar FENDER TENDER II

### Klemmen zur Takelung des Seiles

Art.-Nr. VP à 10	Art.-Nr. SB-Pack	Typ type	Material material	mm	mm	mm	mm	mm	g
	CL223-SB	Loop Klemme, schwarz	Nylon	3 - 6	52	18			18
	CL223W-SB	Loop Klemme, weiß	Nylon	3 - 6	52	18			18
	CL234-SB	Big Loop Klemme, schwarz	Nylon	6-12	78	24			45
	CL234W-SB	Big Loop Klemme, weiß	Nylon	6-12	78	24			45
CL253-10	CL253-SB	Jiffy Tie, VP à 6	Alu	4 - 8	89	70	18		46
	CL806	Jiffy Tie, VP à 6	Nylon	5	42	21			4

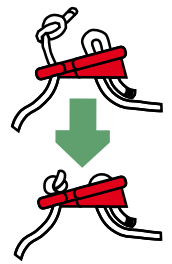
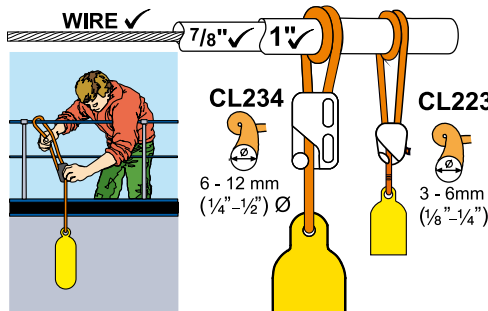
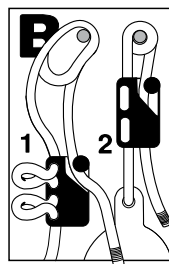
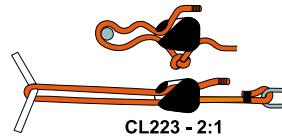
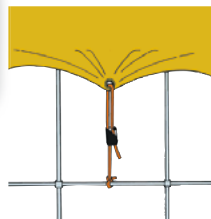





Art.-Nr.	<b>LP7020</b>
Elektro-Luftpumpe 12/24 V Typ GE BP	
Kapazität	160 Liter / Minute
Luftdruck max.	1,0 bar
Stromverbrauch	max. 20 A
Abmessungen	ca. 19 x 10 x 13 cm
Lieferumfang	<ul style="list-style-type: none"> <li>•Schlauch</li> <li>•Adapter</li> <li>•Anschlusskabel</li> <li>•Transporttasche</li> <li>•Hose</li> <li>•Adapter</li> <li>•Terminal Cables</li> <li>•storage bag</li> </ul>
Anwendung	Schlauchboote (auch mit aufblasbaren Boden) bis ca. 3 m, Kayaks, Tubes, SUP-Boards Inflatable Boats (also with inflatable floor) up to 3 m, Kayaks, tubes, SUP-Boards
Pumpe stoppt automatisch bei Erreichen des eingestellten Luftdruckes.	



Art.-Nr.	<b>LP7022</b>	Turbine
Elektro-Luftpumpe TURBO 12/24 V Typ GE BTP		
Volumen	160 Liter / Minute (Kompressor) oder 450 Liter / Minute (Turbine)	
Luftdruck max.	0,95 bar	
Stromverbrauch	max. 20 A	
Abmessungen	ca. 29 x 10 x 15 cm	
Lieferumfang	<ul style="list-style-type: none"> <li>•Schlauch</li> <li>•Adapter</li> <li>•Anschlusskabel</li> <li>•Transporttasche</li> <li>•Hose</li> <li>•Adapter</li> <li>•Terminal Cables</li> <li>•storage bag</li> </ul>	
Anwendung	Schlauchboote (auch mit aufblasbaren Boden) bis ca. 6 m, Kayaks, Tubes, SUP-Boards Inflatable Boats (also with inflatable floor) up to 6 m, Kayaks, tubes, SUP-Boards	
Pumpe ist mit einem Manometer ausgestattet und stoppt automatisch bei Erreichen des eingestellten Luftdruckes. Kann auch zum Luftablassen verwendet werden. Wechselt je nach erreichten Luftdruck automatisch von Turbinen- auf Kompressorbetrieb.		



Art.-Nr.	<b>LP1630430</b>
Elektro-Luftpumpe 230 V Typ OV6 - 230V	
Kapazität	1600 Liter / Minute
Luftdruck max.	0,175 bar
Strom	600 W
Abmessungen	ca. 15 x 16 x 17 cm
Lieferumfang	<ul style="list-style-type: none"> <li>•Schlauch</li> <li>•Adapter</li> <li>•Anschlusskabel</li> <li>•Hose</li> <li>•Adapter</li> <li>•Terminal Cables</li> </ul>
Anwendung	Schlauchboote (ohne aufblasbaren Boden) bis ca. 6 m, Kayaks, aufblasbares Strandspielzeug Inflatable Boats (without inflatable floor) up to 6 m, Kayaks, beach inflatables and toys
Leistungsstarke Luftpumpe für mittelgroße aufblasbare Objekte. Kann auch zum Luftablassen verwendet werden.	



Art.-Nr.	<b>LP8502</b>
Elektro-Luftpumpe 230 V Typ BRAVO 230 / 1000	
Kapazität	1500 Liter / Minute
Luftdruck max.	0,23 bar
Strom	1100 W
Abmessungen	ca. 17 x 17 x 27 cm
Lieferumfang	<ul style="list-style-type: none"> <li>•Schlauch</li> <li>•Adapter</li> <li>•Anschlusskabel</li> <li>•Hose</li> <li>•Adapter</li> <li>•Terminal Cables</li> </ul>
Anwendung	Schlauchboote (ohne aufblasbaren Boden) aller Größen, Kayaks, Tubes, aufblasbare Zelte Inflatable Boats (without inflatable floor) every size, Kayaks, tents and big inflatable structures
Leistungsstarke Luftpumpe für große aufblasbare Objekte. Kann auch zum Luftablassen verwendet werden.	

1  
2  
3  
4  
5  
6  
7  
8  
9  
10  
11  
12  
13  
14



Art.-Nr.	<b>LP1002</b>
Fußpumpe BRAVO 1 / SL	
Volumen	5,0 Liter
Luftdruck max.	0,2 bar
Abmessungen	ca. 26 x 20 x 8 cm
Lieferumfang	<ul style="list-style-type: none"> <li>• Schlauch</li> <li>• Adapter</li> <li>• Hose</li> <li>• Adapter</li> </ul>
Anwendung	Schlauchboote (ohne aufblasbaren Boden) bis ca. 4-5 m, Kayaks, Tubes, Fender Boats (only tubulars, no HP inflatable floor) up to 4-5 m, Kayaks, tubes, fenders



Art.-Nr.	<b>LP2010</b>
Fußpumpe BRAVO 9 / 6,5L mit Doppelluftkammer	
Volumen	Kammer 1 - 6,5 Liter Kammer 2 - 1,5 Liter
Luftdruck max.	Kammer 1 - 0,3 bar Kammer 2 - 1,0 bar
Abmessungen	ca. 32 x 23 x 7 cm
Lieferumfang	<ul style="list-style-type: none"> <li>• Schlauch</li> <li>• Adapter</li> <li>• Hose</li> <li>• Adapter</li> </ul>
Anwendung	Schlauchboote (mit aufblasbaren Boden) bis ca. 4-5 m, Kayaks, Tubes, Fender Boats (tubulars and HP inflatable floor) up to 4-5 m, Kayaks, tubes, fenders
Durch eine Steckfunktion wird das Volumen auf 1,5 Liter reduziert und der maximal mögliche Luftdruck auf 1 bar erhöht. Kann auch zum Luftablassen verwendet werden.	

### optionales Zubehör

**LP2901** Manometer für Bravo 9 / 6,5L



Art.-Nr.	<b>LP6120940</b>
Doppelhub-Handpumpe GM4 ALU R.E.D.	
Volumen	2x 2,0 Liter
Luftdruck max.	0,8 bar
Abmessungen	ca. 11 x 22 x 47 cm
Lieferumfang	<ul style="list-style-type: none"> <li>• Schlauch</li> <li>• Adapter</li> <li>• Hose</li> <li>• Adapter</li> </ul>
Anwendung	Schlauchboote (auch mit aufblasbaren Boden) bis ca. 4-5 m, Kayaks, Tubes, Fender, aufblasbares Strandspielzeug Boats (also with inflatable floor) up to 4-5 m, Kayaks, tubes, fenders, beach inflatables and toys

Ab ca. 0,4 bar wird das Volumen automatisch auf eine Luftkammer mit 2,0 Liter reduziert und es wird nur beim „Drücken“ gepumpt. Dies erleichtert das Pumpen bei hohem Luftdruck. Kann auch zum Luftablassen verwendet werden.

### optionales Zubehör

**LP4902** Manometer für Bravo 4 ALU



Art.-Nr.	<b>LP6120960</b>
Doppelhub-Handpumpe GM4	
Volumen	2x 2,0 Liter
Luftdruck max.	0,5 bar
Abmessungen	ca. 11 x 22 x 47 cm
Lieferumfang	<ul style="list-style-type: none"> <li>• Schlauch</li> <li>• Adapter</li> <li>• Hose</li> <li>• Adapter</li> </ul>
Anwendung	Schlauchboote (ohne aufblasbaren Boden) bis ca. 4-5 m, Kayaks, Tubes, Fender, aufblasbares Strandspielzeug Boats (without inflatable floor) up to 4-5 m, Kayaks, tubes, fenders, beach inflatables and toys

Mit integriertem Manometer  
With integrated Manometer



Art.-Nr.	<b>LP4015</b>
Handpumpe BRAVO 100	
Volumen	2x 2,0 Liter
Luftdruck max.	1,9 bar
Abmessungen	ca. 14 x 30 x 65 cm
Lieferumfang	<ul style="list-style-type: none"> <li>• Schlauch</li> <li>• Adapter</li> <li>• Hose</li> <li>• Adapter</li> </ul>
Anwendung	Schlauchboote (ohne aufblasbaren Boden) bis ca. 4-5 m, Kayaks, Tubes, Fender, aufblasbares Strandspielzeug Boats (without inflatable floor) up to 4-5 m, Kayaks, tubes, fenders, beach inflatables and toys
Durch eine Steckfunktion wird das Volumen auf eine Luftkammer mit 2,0 Liter reduziert und es wird nur beim „Drücken“ gepumpt. Dies erleichtert das Pumpen bei hohem Luftdruck. Mit eingebautem Manometer.	

Mit integriertem Manometer  
With integrated Manometer



Art.-Nr.	<b>LP1101</b>
Handpumpe BRAVO 110	
Volumen	2x 2,5 Liter
Luftdruck max.	1,0 bar
Abmessungen	ca. 17 x 30 x 58 cm
Lieferumfang	<ul style="list-style-type: none"> <li>• Schlauch</li> <li>• Adapter</li> <li>• Hose</li> <li>• Adapter</li> </ul>
Anwendung	Schlauchboote (ohne aufblasbaren Boden) bis ca. 4-5 m, Kayaks, Tubes, Fender, aufblasbares Strandspielzeug Boats (without inflatable floor) up to 4-5 m, Kayaks, tubes, fenders, beach inflatables and toys
Durch eine Steckfunktion wird das Volumen auf eine Luftkammer mit 2,5 Liter reduziert und es wird nur beim „Drücken“ gepumpt. Dies erleichtert das Pumpen bei hohem Luftdruck. Mit eingebautem Manometer.	



Art.-Nr.	<b>LP4006</b>
Doppelhub-Handpumpe BRAVO 6	
Volumen	2x 2,5 Liter
Luftdruck max.	0,6 bar
Abmessungen	ca. 21 x 12 x 47 cm
Lieferumfang	<ul style="list-style-type: none"> <li>• Schlauch</li> <li>• Adapter</li> <li>• Hose</li> <li>• Adapter</li> </ul>
Anwendung	Schlauchboote (ohne aufblasbaren Boden) bis ca. 4-5 m, Kayaks, Tubes, Fender, aufblasbares Strandspielzeug Boats (without inflatable floor) up to 4-5 m, Kayaks, tubes, fenders, beach inflatables and toys
Durch eine Steckfunktion wird das Volumen auf eine Luftkammer mit 2,5 Liter reduziert und es wird nur beim „Drücken“ gepumpt. Dies erleichtert das Pumpen bei hohem Luftdruck.	



**LP0119A10**  
Manometer, 1 BAR mit Bajonett-Anschluss  
LP4902  
Manometer SP90B Bajonett.-Anschluss für LP4008



**LP2901**  
Manometer für BRAVO 9 / 6,5 Liter



**LP0118SP**  
Bajonett Adapter für BRAVO Hand / Fußpumpen Ventile



**LP0138SP**  
Bajonett Adapter für BRAVO Ventile 2001/04/05-05A/HR



**LP9910**  
Bajonett SUP Adapter für BRAVO Hand / Fußpumpen Ventile



- 1
- 2
- 3
- 4
- 5
- 6
- 7
- 8
- 9
- 10
- 11
- 12
- 13
- 14

